



# PODREČZNIK

English | Nederlands | Deutsch | Français | Español | Italiano  
Português | Polski | Āesky | Slovenčina | Magyar | България

# 6165 LICZARKA PIENIĘDZY

# SPIS TREŚCI

---

<b>01. WPROWADZENIE</b>	strona 3	<b>05. WYSZUKIWANIE I USUWANIE USTEREK</b>	strona 17
1.1 Produkt			
1.2 Wyświetlacz i przyciski			
1.3 Instalacja urządzenia Safescan 6165			
1.4 Klawisze skrótów funkcji			
<b>02. PIERWSZE UŻYCIĘ</b>	strona 5	<b>06. BATERIA AKUMULATOROWA</b>	strona 19
2.1 Ustawienie regionalne			
2.2 Ustawienie waluty			
<b>03. PROCEDURA LICZENIA</b>	strona 6	<b>07. AKTUALIZACJE</b>	strona 19
3.1 Liczenie monet			
3.2 Liczenie banknotów			
3.3 Liczenie starych i nowych wersji banknotów o tym samym nominale		<b>08. ŚRODKI OSTROŻNOŚCI PODCZAS OBSŁUGI</b>	strona 20
3.4 Zakończenie liczenia			
<b>04. MENU I OBSŁUGA URZĄDZENIA</b>	strona 10	<b>09. DANE TECHNICZNE</b>	strona 20
4.1 Obsługa ogólna			
4.2 Struktura menu			
4.2.1 Nowe liczenie			
4.2.2 Bank			
4.2.3 Drukowanie			
4.2.4 Waga			
4.2.5 Waluta			
4.2.6 Kalibracja rulonów monet, plików banknotów, drugi pojemnik na monety			
4.2.7 Ustawianie urządzenia			
A: Ustawianie godziny i daty			
B: Przywracanie fabrycznych ustawień domyślnych			
C: Aktualizacja oprogramowania sprzętowego			
D: Ustawienie regionalne			
E: Kalibracja urządzenia			
4.2.8 Auto add			
4.2.9 Auto next			

# 1. WPROWADZENIE

W niniejszym podręczniku użytkownika opisano wszystkie szczegółowe instrukcje związane z obsługą urządzenia Safescan 6165. Usilnie zalecamy zapisanie kopii niniejszej kompletnej instrukcji obsługi na Państwa komputerze do przyszłego wglądu.

## ZAWARTOŚĆ OPAKOWANIA

Opakowanie przeznaczone do sprzedaży detalicznej zawiera następujące elementy:

- wagę do liczenia pieniędzy Safescan 6015
- zasilacz (12 V/0,5 A, 6 W)
- platformę na pieniądze

- pojemnik na monety
- przewód połączeniowy USB-PC (pomiędzy USB-A i USB-B)
- skróconą instrukcję instalacji

## 1.1 PRODUKT

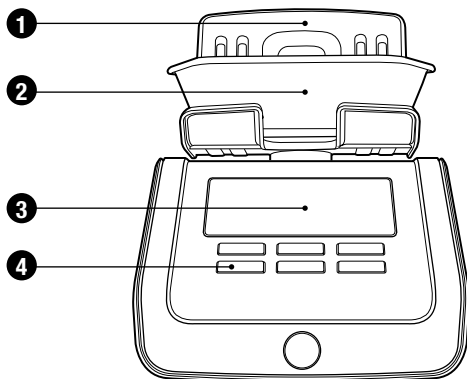

**PRZÓD**

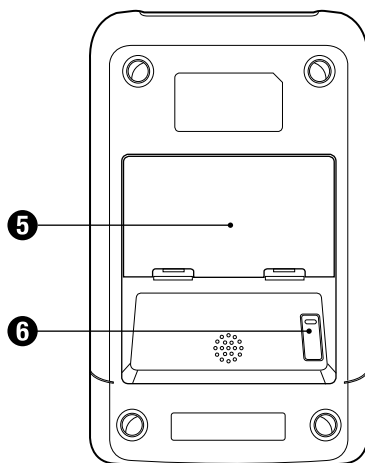

**SPÓD**

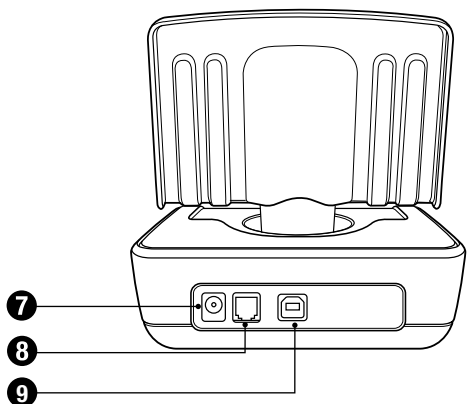

**TYŁ**

1. Platforma na pieniądze
2. Pojemnik na monety
3. Wyświetlacz LCD
4. Przyciski do obsługi
5. Komora baterii
6. Błokada transportowa
7. Złącze zasilania
8. Złącze drukarki
9. Port USB do podłączenia do komputera

## 1.2 WYŚWIETLACZ I PRZYCISKI

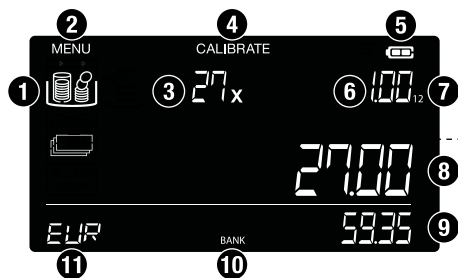

1. Pozycje wartości gotówki (monety, banknoty i inne elementy do zliczania)
2. Menu ustawień
3. Ilość
4. Menu kalibracji
5. Wskaźnik stanu naładowania akumulatora
6. Nominał
7. Wersja nominału
8. Wartość bieżąca
9. Łączna wartość
10. Aktywny bank
11. Waluta

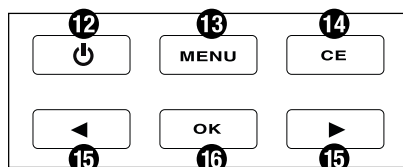

12. WŁ./WYŁ. zasilania
13. Otwieranie menu ustawień
14. Kasowanie wpisu / powrót
15. Nawigacja
16. Potwierdzanie wyboru / Dodawanie wartości do sumy całkowitej

## 1.3 INSTALACJA URZĄDZENIA SAFESCAN 6165

1. Umieścić urządzenie na płaskiej i stabilnej powierzchni.

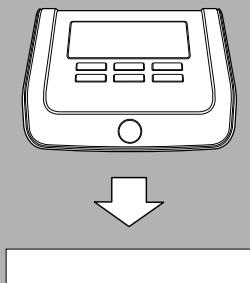

2. Umieścić na urządzeniu platformę na pieniądze.

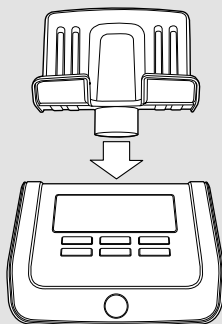

3. Podłączyć zasilacz do urządzenia i gniazdzka zasilania sieciowego.

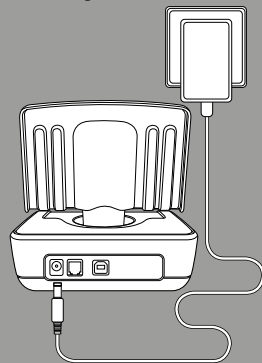

4. Włączyć urządzenie, naciskając w tym celu przycisk WŁ./WYŁ. zasilania zasilania.

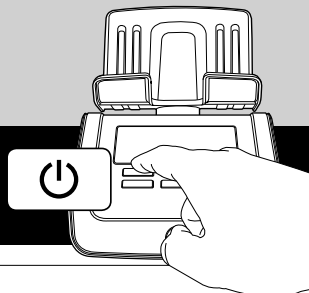

**UWAGA: PO WŁĄCZENIU ZASILANIA  
NIE UMIESZCZAĆ JESZCZE NA PLATFORMIE  
POJEMNIKA NA MONETY.**

## 2. PIERWSZE UŻYCIĘ

Po uruchomieniu urządzenia Safescan 6165 na ekranie pojawia się kilka ważnych informacji:

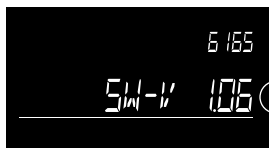

Wersja oprogramowania (przykład)







Tabela regionalna wagi pieniędzy (przykład)

Wersja tabeli ciężaru walut (przykład)

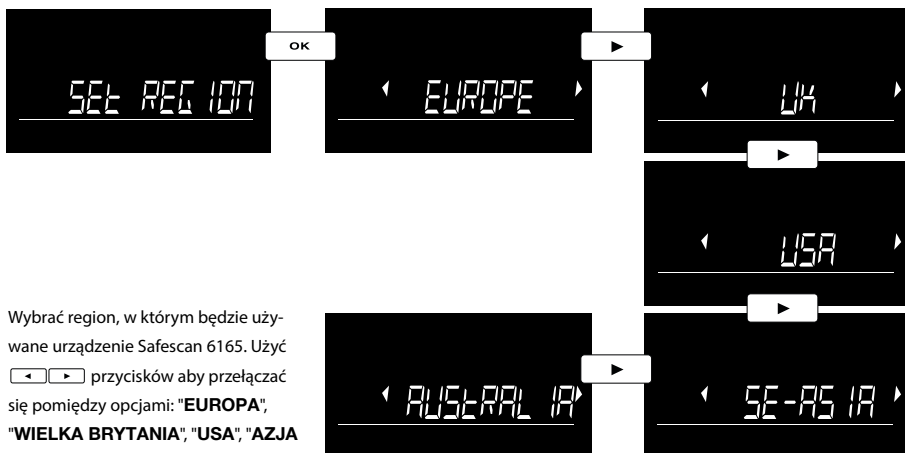
Numerzy wersji oprogramowania i tabeli ciężaru walut mogą się różnić z uwagi na nieustanne udoskonalenia, dodawane funkcje lub aktualizacje walut. Należy regularnie sprawdzać stronę internetową [www.safescan.com](http://www.safescan.com) pod kątem dostępności nowych aktualizacji oprogramowania. Podczas **pierwszego uruchamiania** urządzenie zapyta o kilka ustawień, które zostaną skonfigurowane pod kątem przyszłego użytkownika:



### 2.1 USTAWIENIA REGIONALNE



Wybrać region, w którym będzie używane urządzenie Safescan 6165. Użyć   przycisków aby przełączać się pomiędzy opcjami: "EUROPA", "WIELKA BRYTANIA", "USA", "AZJA POŁ.-WSCH." i "AUSTRALIA". Naciśnięć przycisk  w celu potwierdzenia.

### 2.2 WYBÓR WALUTY



Wybrać walutę domyślną za pomocą przycisków  . Naciśnięć przycisk  w celu potwierdzenia.

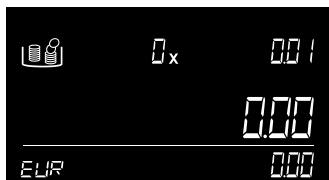

Urządzenie 6165 uruchomi się ponownie. Po ponownym uruchomieniu urządzenie zacznie pracować w trybie zliczania, pokazując pierwszy nominal monety, jaki ma być policzony.

## 3. PROCEDURA LICZENIA

### INSTRUKCJE ZLICZANIA

**Uwaga:** Zliczać po jednym nominale na raz. W celu sprawnego liczenia należy się upewnić, że monety lub banknoty zostały wcześniej posortowane. Podczas liczenia monet należy zawsze używać pojemnika na monety.

#### 3.1. LICZENIE MONET

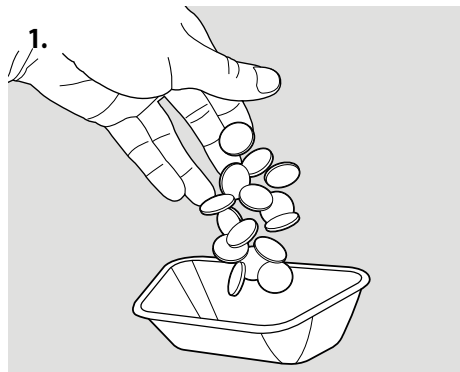

Umieścić monety w dostarczonym pojemniku na monety.



Umieścić pojemnik na platformie.



Zostanie wyświetlona liczba monet i ich wartość. Gdy urządzenie zakończy zliczanie, rozlegnie się sygnał dźwiękowy "bip".



Zdjąć pojemnik z platformy. Wynik zliczania zostanie dodany do sumy całkowitej. W celu potwierdzenia rozlegnie się sygnał dźwiękowy "bip".

**Urządzenie 6165 automatycznie przejdzie do następnego nominalu monet.** Alternatywnie użyć przycisków  w celu dokonania wyboru nominalu. Po zliczeniu wartości monet o najwyższym nominale urządzenie 6165 automatycznie przejdzie do najniższego nominalu banknotów.

## 3.2. LICZENIE BANKNOTÓW

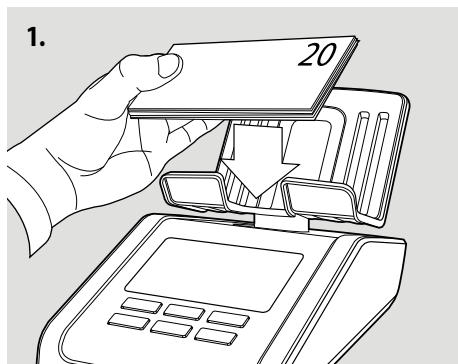

Umieścić banknoty w małych partiach (maks. 25 szt.) na platformie na pieniądze.

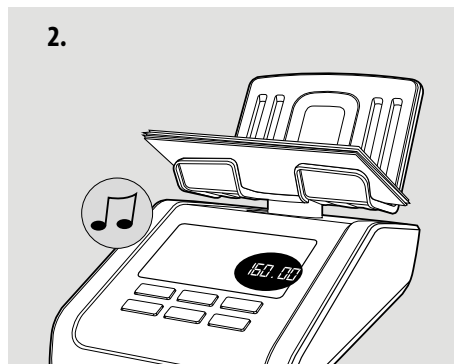

Gdy banknoty zostaną policzone, rozlegnie się sygnał dźwiękowy. Na wyświetlaczu pojawi się ilość i wartość, która zostanie następnie dodana do sumy całkowitej.



Zostawić pierwszy stos na platformie pieniędzy i dodać kolejny stos o tym samym nominale. Kontynuować dodawanie stosów, aż zostaną policzone wszystkie banknoty o wybranym nominale.

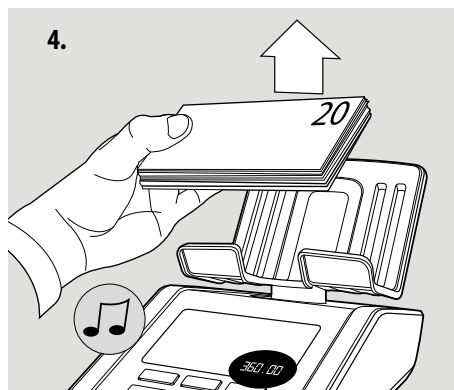

Usunąć równocześnie z platformy wszystkie banknoty. Rozlegnie się sygnał dźwiękowy "bip" w celu potwierdzenia, a ich wartość zostanie dodana do sumy całkowitej. Urządzenie 6165 automatycznie przejdzie do następnego nominału banknotów.

### 1. Zbyt wiele banknotów na platformie



Na platformie umieszczono zbyt wiele banknotów. Na wyświetlaczu pojawi się komunikat **"Remove ... pcs"**. Usunąć sugerowaną liczbę banknotów tak, by urządzenie 6165 było w stanie określić liczbę banknotów. Kontynuować dodawanie banknotów na platformę małymi partiami.

### 2. Wykryto nielogiczną wagę



Wykryto nielogiczną wagę, urządzenie 6165 nie jest w stanie określić prawidłowej liczby banknotów na platformie. Na wyświetlaczu pojawi się komunikat **"Remove Some"**. Usunąć po kilka banknotów (maks. 5 sztuk na raz), dopóki urządzenie 6165 nie będzie w stanie określić liczby banknotów. Kontynuować dodawanie banknotów na platformę małymi partiami.

### 3.3. ZLICZANIE STARYCH I NOWYCH WERSJI TEGO SAMEGO NOMINAŁU

Jeżeli różnica wagi pomiędzy starą i nową wersją banknotu mieści się w pewnym zakresie tolerancji, wersje te mogą być zliczane razem. Nie ma potrzeby ich sortowania na starą i nową wersję. W takim przypadku należy zwrócić uwagę na następujące kwestie:

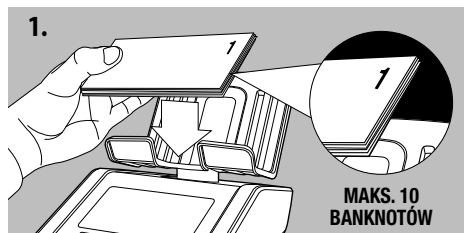

Pierwszy stos mieszanych banknotów (stara i nowa wersja razem) ułożony na platformie nie powinien liczyć sobie więcej niż 10 sztuk.

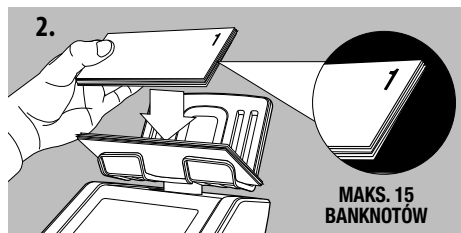

Kolejne stopy nie powinny przekraczać 15 banknotów.

Gdy zliczanie wymieszanych banknotów w 2 wersjach tego samego nominału nie jest możliwe z uwagi na różnicę wagi, model 6165 poprosi o wersję banknotu 1 (starą) i wersję 2 (nową) do policzenia.

Wersja, która ma zostać zliczona, jest pokazywana na wyświetlaczu.

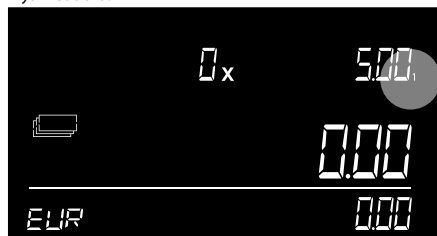

Wersja 1 to stara wersja.

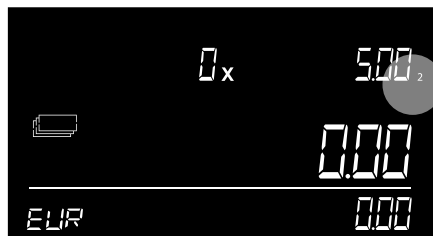

Wersja 2 to nowa wersja.

Za każdym razem, gdy zostają wypuszczone nowe nominały zainstalowanej wstępnie waluty, należy odwiedzić stronę internetową [www.safescan.com](http://www.safescan.com) w celu pobrania aktualizacji oprogramowania do waluty dla modelu 6165.





## 3.4. ZAKOŃCZENIE ZLICZANIA

---

### WYŚWIETLANIE AKTUALNYCH WYNIKÓW ZLICZANIA

---

Użyć   przycisków, aby wyświetlić wyniki zliczania dla każdej pozycji.

### KASOWANIE WYNIKÓW ZLICZANIA

---

W celu skasowania wyników dla aktualnie wyświetlanego nominału nacisnąć przycisk . Jeżeli chce się skasować kompletne zliczanie, należy rozpocząć nowe zliczanie zgodnie z opisem w pozycjach menu.

### DRUKOWANIE WYNIKÓW ZLICZANIA

---

Po zakończeniu zliczania można wydrukować rezultaty na opcjonalnej drukarce Safescan TP-230 zgodnie z opisem w pozycjach menu.



### EKSPORTOWANIE WYNIKÓW ZLICZANIA DO OPROGRAMOWANIA MCS SAFESCAN

---

Uruchomić na komputerze opcjonalne oprogramowanie do zliczania pieniędzy i kliknąć ikonę danych zliczania, by pobrać do oprogramowania dane zliczania z modelu 6165. W celu uzyskania dodatkowych informacji zapoznać się z podręcznikiem użytkownika oprogramowania do zliczania pieniędzy Safescan, który można znaleźć na stronie internetowej [www.safescan.com](http://www.safescan.com).

### ROZPOCZĘCIE NOWEGO ZLICZANIA



---

Aby rozpocząć nowe zliczanie, nacisnąć przycisk . Na wyświetlaczu pojawi się napis **NEW COUNT**. Nacisnąć przycisk  w celu potwierdzenia.

## 4. MENU I OBSŁUGA URZĄDZENIA

W niniejszym rozdziale opisano obsługę urządzenia Safescan 6165, jak również strukturę jego menu.

### 4.1 OGÓLNA OBSŁUGA

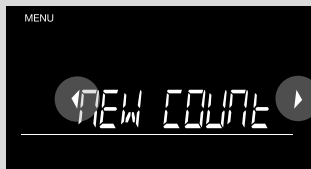

Gdy wymagane jest określone działanie lub dostępnych jest kilka opcji, do nawigacji można używać przycisków  . Gdy nawigacja jest możliwa lub gdy w menu należy dokonać wyboru, na ekranie pokazywane będą 2 migające strzałki. Na przykład:







Dwie migające strzałki wskazują, że istnieje możliwość poruszania się po dostępnych pozycjach menu.



Dwie migające strzałki wskazują, że należy wybrać wartość liczbową.

Wybór można potwierdzić przez naciśnięcie przycisku . Aby przejść o 1 krok wstecz w menu, należy nacisnąć przycisk .

### 4.2 STRUKTURA MENU

Dostęp do menu urządzenia jest możliwy po naciśnięciu przycisku . W celu poruszania się pomiędzy pozycjami należy używać przycisków  . W celu wprowadzenia pozycji nacisnąć przycisk . Struktura menu przedstawia się następująco:

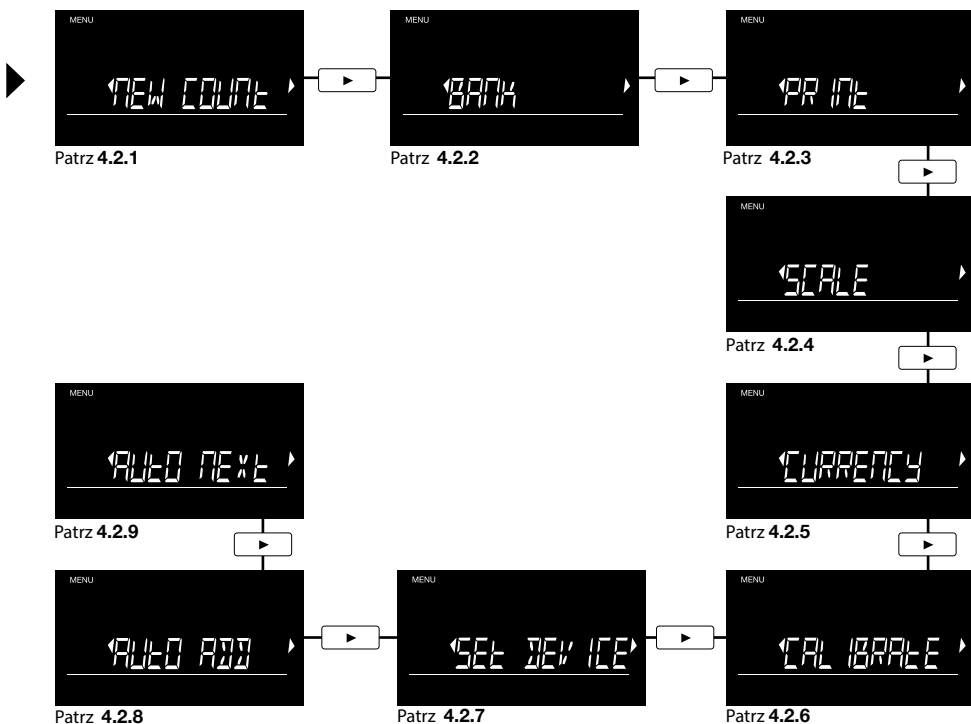

## 4.2 STRUKTURA MENU

### 4.2.1 NOWE ZLICZANIE



Gdy chce się rozpocząć nowe zliczanie i skasować wszystkie dotychczasowe wyniki, należy nacisnąć przycisk **OK**, gdy pojawi się ekran **NEW COUNT**.



Tekst zacznie migać. Nacisnąć ponownie przycisk **OK**, aby potwierdzić.

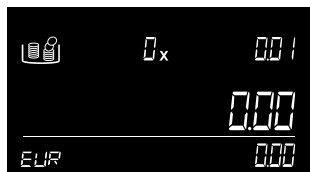

Urządzenie powróci do ekranu zliczania, który zostanie kompletnie wyzerowany.

### 4.2.2 BANK

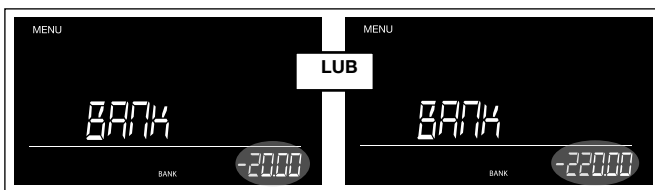
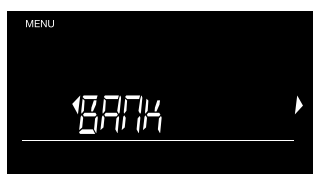

Można wybrać jedną z ustawionych wstępnie sum przy pomocy **←** **→**. Nacisnąć przycisk **OK** w celu potwierdzenia.

W celu wprowadzenia większych sum należy trzymać przyciski **←** **→** wciśnięte nieco dłużej. Podczas naciskania przycisków suma automatycznie wzrasta. Nacisnąć przycisk **OK** w celu potwierdzenia.

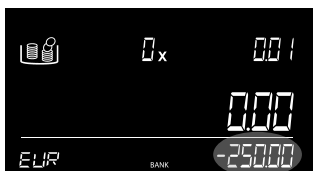

Na ekranie zliczania ustawiona ilość będzie pokazywana jako ujemny wynik początkowy.

### 4.2.3 DRUKOWANIE

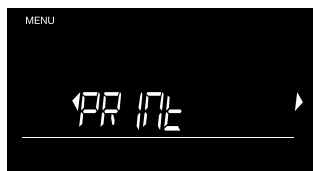

Po podłączeniu drukarki Safescan TP-230\* można drukować wyniki, naciskając w tym celu przycisk **OK**.



Podczas tworzenia wydruku na ekranie pojawia się komunikat PRINTING.

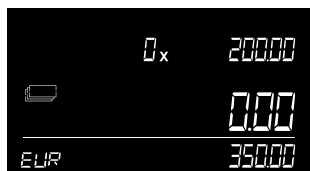

Urządzenie powróci do ekranu zliczania.

\* patrz rozdział 4.3 w celu uzyskania dodatkowych informacji.

## 4.2.4 WAGA



W celu uruchomienia funkcji ważenia nacisnąć przycisk **OK**.



Ekran przejdzie teraz do trybu ważenia.

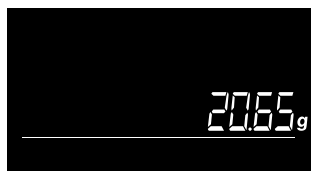

Teraz można ważyć elementy z dokładnością do 0,05 g.

Wagę można skalibrować poprzez naciśnięcie przycisku **OK** po umieszczeniu na niej przedmiotu domyślnego, takiego jak pojemnik. Na ekranie pojawi się symbol 'g', a wartość powróci do zera. Po usunięciu elementu domyślnego jego ciężar będzie pokazywany jako wartość ujemna.

## 4.2.5 WALUTA



Gdy chce się zmienić walutę, należy nacisnąć przycisk **OK**, gdy pojawi się ekran **CURRENCY**.

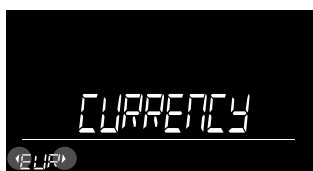

Aktywna waluta jest teraz wyświetlana z 2 migającymi strzałkami. Należy użyć **←** i **→**, by przejść do żądanej waluty.

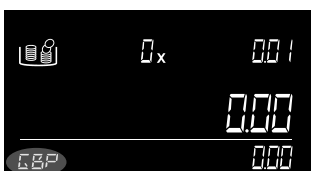

Po naciśnięciu przycisku **OK** urządzenie powróci do ekranu zliczania i pokazywana na nim będzie wybrana waluta.

## 4.2.6 KALIBRACJA RULONÓW MONET, PAKIETÓW BANKNOTÓW, DRUGI POJEMNIK NA MONETY



Safescan 6165 jest również w stanie policzyć rulony monet, pakiety banknotów i posiada drugi pojemnik na monety. Te pierwsze muszą być kalibrowane w urządzeniu 6165. Aby wejść w tryb kalibracji, należy nacisnąć przycisk **OK**, gdy pojawi się ekran **CALIBRATE**. W trybie kalibracji należy użyć przycisków **←** i **→**, aby przejść do żądanego nominału. Jeśli chce się przejść do kolejnej pozycji kalibracji, należy nacisnąć przycisk **MENU**. Kolejność przedstawia się następująco: Rulony monet - Pakiet banknotów - Pojemnik na monety.

Proces kalibracji dla każdej pogrupowanej pozycji (rulony monet lub pakiety banknotów) jest taki sam i przebiega następująco:

### KALIBRACJA RULONÓW MONET I PAKIETÓW BANKNOTÓW

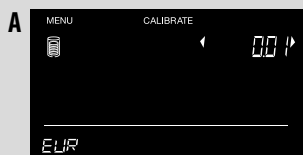

Przykład: rulony monet. Przejdź do żądanego nominału za pomocą **←** i **→** i potwierdź wybór naciśnięciem przycisku **OK**.

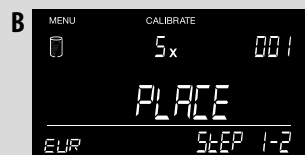

Teraz umieścić na platformie **5 pustych rulonów**.

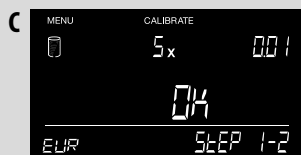

Urządzenie poprosi teraz o potwierdzenie. W tym celu należy nacisnąć przycisk **OK**.



Usunąć rulony monet, aby przejść do następnego etapu kalibracji.



Wybrać liczbę monet zawartych w rulonach, używając przycisków , po czym nacisnąć przycisk .



Nacisnąć przycisk , by zapisać ustawienie. Rulon został teraz skalibrowany i zapisany w urządzeniu.

Menu kalibracji przejdzie teraz do nowego nominału. Powtórzyć ten proces, wybierając żądany nominał tak, jak pokazano powyżej lub wyjść z trybu kalibracji, naciskając w tym celu przycisk . Jeśli chce się przejść do następnej pozycji kalibracji, należy użyć przycisku .

## KALIBRACJA DRUGIEGO POJEMNIKA NA MONETY

Urządzenie Safescan 6165 jest skonfigurowane do zliczania ze standardowymi pojemnikami na monety o ciężarze 33,5 g. Niektórzy producenci szuflad na gotówkę mogą jednak oferować pojemniki o innym ciężarze. Urządzenie Safescan 6165 można skonfigurować tak, by zliczało monety przy użyciu drugiego pojemnika na monety.

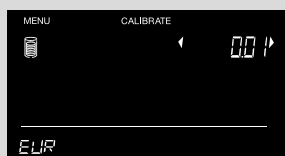

Po naciśnięciu przycisku pojawi się polecenie umieszczenia pojemnika.



Urządzenie pokaże, że ciężar pojemnika został przetworzony.



Nacisnąć przycisk w celu potwierdzenia kalibracji.



Teraz pojemnik został skalibrowany.

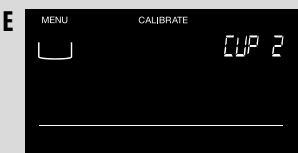

Nacisnąć przycisk w celu powrotu do ekranu zliczania.

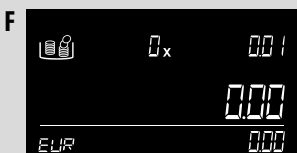

Od tej pory za każdym razem, gdy uruchomione zostanie urządzenie Safescan 6165 pojawi się polecenie potwierdzenia, który pojemnik ma zostać ustawiony jako preferowany: pojemnik, który jest dostarczony wraz z urządzeniem i ustawiony domyślnie (**CUP 1**) lub pojemnik, który został skalibrowany (**CUP 2**). Użyć przycisków , by wybrać pojemnik, który ma zostać ustawiony jako preferowany. Wybór zostanie zapisany automatycznie.

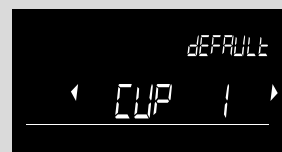

## 4.2.7 USTAWIANIE URZĄDZENIA

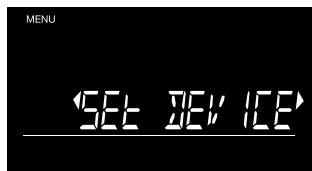

Gdy pojawi się ekran **SET DEVICE**, istnieje możliwość zmiany kilku ustawień urządzenia. Naciśnięcie przycisk **OK**, by wejść do tej pozycji menu. W trybie SET DEVICE należy użyć **◀ ▶** przycisków do poruszania się po elementach podmenu.

### STRUKTURA PODMENU:

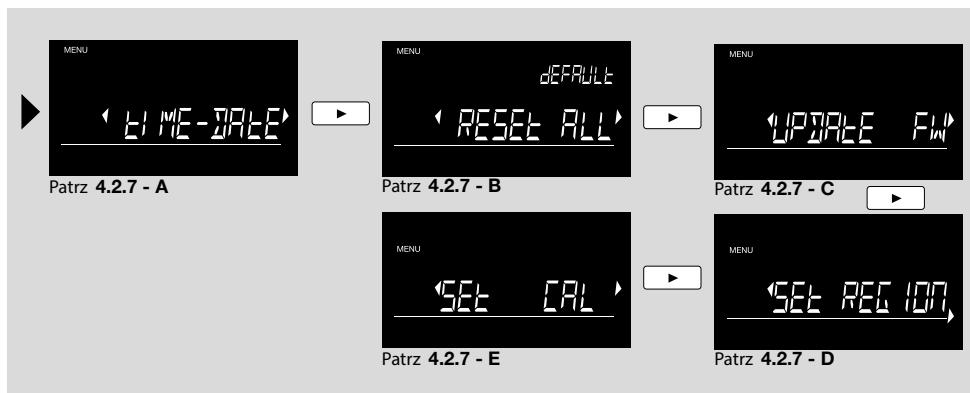

## A. USTAWIANIE GODZINY I DATY

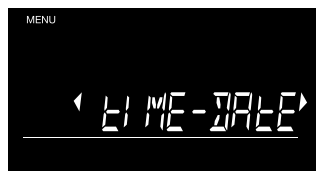

Naciśnięcie przycisk **OK**, by rozpocząć proces ustawiania GODZINY-DATY.

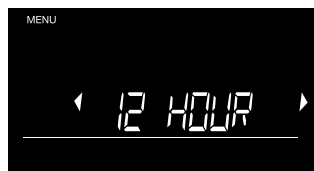

Wybrać format 12 lub 24-godzinny za pomocą **◀ ▶**, po czym naciśnięcie przycisk **OK**, by potwierdzić wybór.

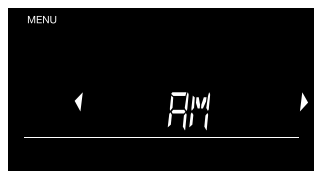

Dokonać wyboru pomiędzy ustawieniem "AM" przed południem i "PM" po południu za pomocą **◀ ▶**, po czym naciśnięcie przycisk **OK**, by potwierdzić wybór.

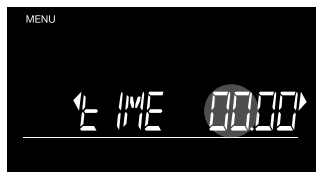

Pozycja HOURS (GODZINA) zacznie teraz migać. **Naciśnięcie krótko przycisk **◀ ▶****, by przejść o 1 godzinę do przodu lub do tyłu lub **trzymać przycisk wciśnięty dłużej**, by przewinąć godziny. Naciśnięcie przycisk **OK** w celu potwierdzenia.

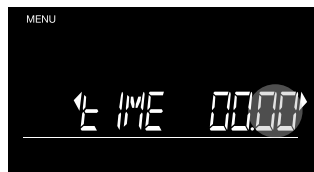

Teraz zacznie migać pozycja MINUTES (MINUTY). **Naciśnięcie krótko przycisk **◀ ▶****, by przejść o 1 minutę do przodu lub do tyłu lub **trzymać przycisk wciśnięty dłużej**, by przewinąć minuty. Naciśnięcie przycisk **OK** w celu potwierdzenia.

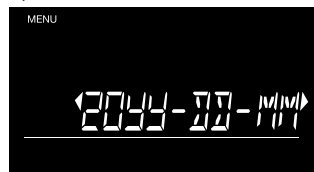

Przemieszcza się po formatach daty za pomocą **◀ ▶**. Naciśnięcie przycisk **OK**, by potwierdzić żądany format. Teraz ustawić w ten sam sposób rok, miesiąc i dzień.

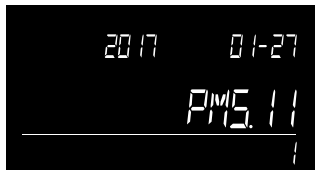

Na krótko pojawi się podgląd ustawionej godziny i daty. Następnie model 6165 powróci do podmenu.

## B. POWRÓT DO FABRYCZNYCH USTAWIENÍ DOMYŚLNYCH

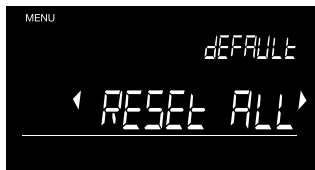

Nacisnąć przycisk , by przywrócić fabryczne ustawienia domyślne.

Jeeli chce się przywrócić urządzenie do stanu, w jakim było po wyjęciu z opakowania, można przywrócić fabryczne ustawienia domyślne modelu 6165.

**OSTRZEŻENIE :** Po wybraniu tej opcji resetowania wszystkie niestandardowe ustawienia, takie jak skalibrowane elementy, zostaną usunięte, a wszystkie ustawienia podstawowe będą musiały być wykonane od początku.

## C. AKTUALIZACJA OPROGRAMOWANIA SPRZĘTOWEGO



Nacisnąć przycisk , by ustawić urządzenie na tryb aktualizacji oprogramowania sprzętowego. **Aktualizacje oprogramowania (jeśli dotyczy) są dostępne za pośrednictwem witryny internetowej [www.safescan.com](http://www.safescan.com).** Pobrać pakiet aktualizacji oprogramowania sprzętowego i postępować zgodnie z instrukcjami, by zaktualizować urządzenie 6165.

W celu pobrania pakietu aktualizacji:

- Przejść do witryny [www.safescan.com](http://www.safescan.com)
- Wybrać opcję "Serwis obsługi klientów"
- W sekcji "Serwis i kontakt" wybrać opcję "Do pobrania"
- W pozycji "Kategoria" wybrać "Wagę do liczenia pieniędzy"
- W pozycji "Produkt" wybrać "Safescan 6165"
- W pozycji "Numer części" wpisać numer części posiadanego urządzenia Safescan 6165 (podany na opakowaniu do sprzedaży detalicznej lub wpisać pierwsze 7 cyfr numeru seryjnego)
- Teraz pojawi się lista aktualizacji do pobrania dla modelu 6165. Wybrać pakiet aktualizacji i postępować zgodnie z instrukcjami wyświetlanymi na ekranie, aby pobrać plik.

## 5. WYSZUKIWANIE I USUWANIE USTEREK

### KOMUNIKAT O BŁĘDZIE



### POLICZONA ILOŚĆ NIE JEST PRAWIDŁOWA

### OPIS

#### PODEJRZENIE - SPRAWDZIĆ ELEMENT

Wykryto nieprawidłową liczbę monet w rulonie.

#### ROZWIĄZANIE:

Sprawdzić, czy w pakiecie nie ma brakujących lub nadmiarowych monet / banknotów. Skorygować ten stan i policzyć ponownie. Ze względu na dużą tolerancję ciężaru banknotów model 6165 nie jest w stanie wykryć niekompletnych pakietów banknotów.

#### REMOVE ALL

Na platformie po naciśnięciu przycisku  nadal są obecne elementy lub platforma na pieniądze nie była pusta podczas tarowania.

#### ROZWIĄZANIE:

Usunąć z platformy wszystkie elementy przed naciśnięciem przycisku  lub wprowadzeniem nowego polecenia. Upewnić się, że na platformie nie ma żadnych elementów podczas samoczynnego tarowania modelu 6165.

### POLICZONA ILOŚĆ NIE JEST PRAWIDŁOWA

Sprawdzić, czy pojemnik na monety był już umieszczony na urządzeniu podczas uruchamiania. W takim przypadku ciężar pojemnika jest automatycznie tarowany, co powoduje nieprawidłowe zliczanie (prawidłowe tylko dla samych monet). Sprawdzić, czy platforma na pieniądze została zdjęta i umieszczona podczas zliczania.

#### ROZWIĄZANIE:

- Usunąć pojemnik z platformy i umieścić go na niej ponownie lub ponownie uruchomić urządzenie. Upewnić się, że pojemnik nie znajduje się na platformie podczas włączania modelu 6165.
- Nigdy nie wyjmować i nie umieszczać na urządzeniu platformy na pieniądze podczas liczenia.

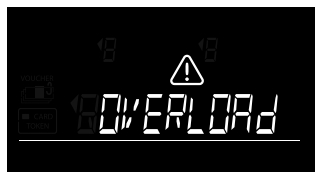

### PRZECIĄŻENIE

Na platformie na pieniądze umieszczono zbyt duży ciężar.

#### ROZWIĄZANIE:

Usunąć cały ciężar z platformy. Jeśli komunikat zniknie: kontynuować korzystanie z liczarki 6165, jak zwykle. Jeśli komunikat utrzymuje się: wyłączyć liczkę 6165 i włączyć ją ponownie. Jeżeli komunikat pojawia się często, należy skontaktować się z działem obsługi klienta Safescan.



**REMOVE .. - ...SZT.**

Ciężar na wadze jest zbyt duży, by liczarka 6165 mogła określić dokładną ilość monet lub banknotów.

**ROZWIĄZANIE:**

Usuwać z platformy podaną liczbę monet lub banknotów, dopóki liczarka 6165 nie będzie w stanie określić ich ilości. Kontynuować liczenie. Na stosie na platformie należy jednorazowo umieszczać maks. 25 banknotów.

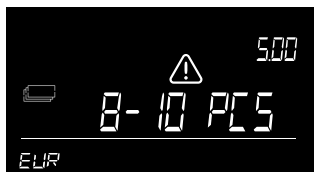

Podczas liczenia 2 wersji tego samego nominału możliwe jest:

1-szy stos banknotów na platformie na pieniądze nie powinien przekraczać 10 sztuk. Kolejne stopy banknotów nie powinny przekraczać 15 sztuk.

**REMOVE SOME**

Dotyczy tylko zliczania banknotów. Ciężar na wadze jest nielogiczny, co spowodowane jest tolerancją ciężaru banknotu - liczarka 6165 nie jest w stanie określić dokładnej liczby banknotów na platformie.

**ROZWIĄZANIE:**

Usuwać niewielkie ilości banknotów, dopóki liczarka 6165 nie będzie w stanie określić ich liczby. Kontynuować liczenie. Banknoty należy zawsze układać na platformie w stosach liczących maks. 25 sztuk na raz.

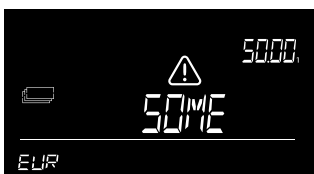

Podczas zliczania 2 wersji tego samego nominału możliwe jest:

1-szy stos banknotów na platformie na pieniądze nie powinien przekraczać 10 sztuk. Kolejne stopy banknotów nie powinny przekraczać 15 sztuk.

**NISKI POZIOM**

Baterii Poziom naładowania baterii spadł poniżej 5%.

**ROZWIĄZANIE:**

Podłączyć zasilacz sieciowy w celu naładowania baterii.

Ten komunikat może pojawić się tylko wtedy, gdy jest włożona bateria Safescan LB-205.

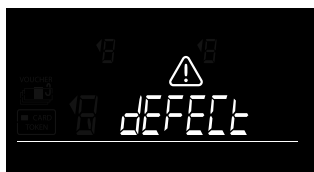
**USTERKA**

Ogniu obciążnikowe jest niesprawne, nie jest możliwe ważenie/zliczanie.

**ROZWIĄZANIE:**

Skontaktować się z serwisem obsługi klienta firmy Safescan.

## 6. BATERIA AKUMULATOROWA (WYPOSAŻENIE OPCJONALNE)

### 6.1 MONTAŻ BATERII AKUMULATOROWEJ SAFESCAN LB-205

1. Odłączyć zasilacz sieciowy.
2. Zdjąć z wagi platformę na pieniądze.
3. Obrócić urządzenie do góry nogami i otworzyć wieko komory na baterię (patrz rozdział 3.1).
4. Umieścić baterię w komorze baterii, podłączyć przewód i zamknąć wieko.
5. Zainstalować platformę na pieniądze.
6. Podłączyć zasilacz w celu naładowania baterii.

### 6.2 WSKAZANIE STANU NAŁADOWANIA BATERII AKUMULATOROWEJ

- Przy rozruchu: segmenty wewnętrzne miga przez 5 sekund -> Bateria jest w trakcie ładowania

- Przy rozruchu: wszystkie segmenty migają przez 5 sekund po tym, gdy ikona baterii pozostaje podświetlona -> Bateria jest naładowana w 100%



Urządzenie jest zasilane tylko za pomocą baterii:

- Podświetla się wskaźnik pełnej baterii -> Bateria jest naładowana w 100%



- Podświetla się wskaźnik połowicznego naładowania baterii -> Stan naładowania baterii przekracza 50%
- Wskaźnik połowicznego naładowania baterii ciągle miga -> Stan naładowania baterii spadł poniżej 20%



- Wskaźnik rozładowanej baterii ciągle miga -> Bateria jest rozładowana (poziom naładowania baterii poniżej 5%)  
Na ekranie miga komunikat niskiego poziomu naładowania baterii należy podłączyć zasilacz w celu naładowania baterii.

**Uwaga:** żywotność baterii może ulec pogorszeniu po wielu cyklach ładowania - jest to powszechne zjawisko w przypadku baterii akumulatorowych.

## 7. AKTUALIZACJE

Aby uzyskać więcej informacji na temat aktualizacji urządzenia i waluty, należy zajrzeć na stronę internetową [www.safescan.com](http://www.safescan.com).

Aktualizacje oprogramowania sprzętowego są ładowane do urządzenia za pomocą opcji Aktualizacja oprogramowania sprzętowego w menu, patrz 4.2.7.

Aktualizacja tabel ciężaru przeprowadzana jest za pomocą bezpłatnego narzędzia do aktualizacji oprogramowania walut. To oprogramowanie automatycznie sprawdza dostępność aktualizacji oprogramowania sprzętowego i łączy najnowszą tabelę ciężaru do licznika 6165.

Wraz z pakietem aktualizacji, który można pobrać ze strony internetowej [www.safescan.com](http://www.safescan.com) dostarczane są instrukcje.

## 8. ŚRODKI OSTROŻNOŚCI DOTYCZĄCE UŻYTKOWANIA

### INFORMACJE OGÓLNE

- Umieścić licznarkę 6165 na płaskiej i stabilnej powierzchni i utrzymywać strefę wokół platformy na pieniądze w czystości.
- Ostrożnie umieścić elementy na platformie do ważenia, nie rzucać ich ani nie upuszczać ich.
- Nigdy nie pozostawiać żadnych przedmiotów - nawet pojemnika na pieniądze - na platformie, gdy urządzenie nie jest używane lub gdy jest przechowywane przez dłuższy czas. Może to doprowadzić do uszkodzenia mechanizmu ważącego i powodować błędy.
- Nigdy nie należy umieszczać na liczarce 6165 przedmiotów o wadze ponad 1,5 kg.
- Nie wolno upuszczać, uderzać lub potrząsać licznarką 6165.
- Nie należy dopuszczać do rozlania jakichkolwiek cieczy lub sprayów chemicznych (do czyszczenia) na licznarkę 6165. W razie rozlania jakiegokolwiek cieczy na urządzenie należy je jak najszybciej wyłączyć i odłączyć od zasilania sieciowego, o ile jest to bezpieczne. Wyjąć baterię (jeśli jest zainstalowana) i skontaktować się z firmą Safescan celem uzyskania pomocy.
- Podobnie jak w przypadku każdej innej wagi precyzyjnej, na wynik ważenia wpływ ma znaczny przepływ powietrza. Dlatego nie należy korzystać z urządzenia w pobliżu wentylatorów, klimatyzatorów, otwartych okien itp.
- Nie demontować urządzenia, gdyż spowoduje to natychmiastowe unieważnienie gwarancji.
- Model Safescan 6165 nie wykrywa fałszywych pieniędzy.

### ZASILANIE

- Należy używać wyłącznie dostarczonego zasilacza.
- Nie należy używać uszkodzonego zasilacza lub uszkodzonego przewodu zasilającego.
- Nigdy nie wystawiać zasilacza i przewodu zasilającego na działanie cieczy lub wilgoci. Nigdy nie należy dotykać ani podłączać zasilacza do gniazdka sieciowego mokrymi rękami.

### BATERIE

- Używać tylko dostępnej jako wyposażenie opcjonalne baterii akumulatorowej Safescan LB-205.
- Utylizować baterie w sposób zgodny z lokalnymi przepisami.
- Wyjąć baterię z 6165 w przypadku długotrwałego nieużywania lub przechowywania.

### KONSERWACJA

- Przed przystąpieniem do czyszczenia licznarki 6165 należy ją zawsze wyłączyć i odłączyć od zasilania.
- Urządzenie należy czyścić suchą szmatką. Nie należy używać mokrej lub wilgotnej szmatki lub (chemicznych) środków czyszczących.

## 9. DANE TECHNICZNE



<b>Funkcje</b>	Waga do liczenia pieniędzy do monet, banknotów i rulonów monet. Urządzenie może być również używane jako waga precyzyjna (uwaga nie jest "zgodnie z prawem zatwierdzone do handlu").
<b>Waluty</b>	W zależności od regionu - patrz informacje na pudełku do sprzedaży detalicznej
<b>Wymiary (D x S x W)</b>	22,3 x 14,2 x 14,7 cm / 8,8 x 5,6 x 5,8 cala
<b>Wyświetlacz</b>	3,3-calowy o wysokim kontraście, LCD
<b>Interfejs</b>	USB-B do PC, RJ-10 do drukarki
<b>Wymagania dot. zasilania</b>	Zasilanie 12 V/0,5 A
<b>Zużycie prądu</b>	Maks. 2,4 W w trybie roboczym (bez ładowania baterii) Maks. 6 W w trybie roboczym (z ładowaniem baterii) Maks. 50mW w trybie oczekiwania
<b>Temperatura robocza</b>	0 - 40°C
<b>Temperatura magazynowania</b>	-25 ~ 55°C
<b>Maks. udźwieg</b>	1,5 kg / 3,3 funta
<b>Maks. dokładność</b>	0,05 g
<b>Ciężar netto</b>	660 g/ 23 uncje
<b>Certyfikaty</b>	CE, FCC, RoHS

### AKCESORIA OPCJONALNE

<b>Bateria akumulatorowa</b>	Safescan LB-205	<b>Oprogramowanie do liczenia pieniędzy</b>	Safescan MCS
	Bateria litowo-polimerowa	<b>Zestaw pojemników do ważenia monet</b>	Safescan 4141CC
<b>Drukarka termiczna paragonów</b>	Safescan TP-230		Safescan 4617CC

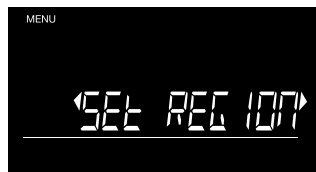
## D. USTAWIENIA REGIONALNE



Wybrać region, w którym będzie używane urządzenie Safescan 6165. Użyć   przycisków, by przełączać się pomiędzy opcjami "EUROPA", "WIELKA BRYTANIA", "USA", "AZJA POŁ.-WSCH." i "AUSTRALIA". Nacisnąć przycisk  w celu potwierdzenia.



### 4.2.8 AUTO ADD

Uruchomienie funkcji **AUTO ADD** powoduje, że suma zliczanego nominału jest automatycznie dodawana do łącznego wyniku zliczania po usunięciu elementów z platformy. Gdy ta funkcja jest wyłączona, należy nacisnąć przycisk , aby dodać kwotę do sumy. **Domyślnie funkcja Auto Add jest WŁ.**



Aby aktywować lub dezaktywować funkcję, należy nacisnąć przycisk , gdy pojawi się ekran **AUTO ADD**.



Przełączać się pomiędzy stanami WŁ. i WYŁ. za pomocą   i nacisnąć przycisk , by potwierdzić wybór.

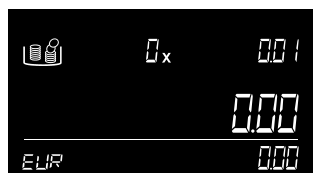

Urządzenie powróci do ekranu zliczania.



### 4.2.9 AUTO NEXT

Uruchomienie funkcji **AUTO NEXT** powoduje przejście do następnego nominału po usunięciu elementów z platformy. Gdy ta funkcja jest wyłączona, należy użyć , by przejść do następnego nominału. **Domyślnie funkcja Auto Next jest WŁ.**



Aby aktywować lub dezaktywować funkcję, należy nacisnąć przycisk , gdy pojawi się ekran **AUTO NEXT**.



Przełączać się pomiędzy stanami WŁ. i WYŁ. za pomocą   i nacisnąć przycisk , by potwierdzić wybór.

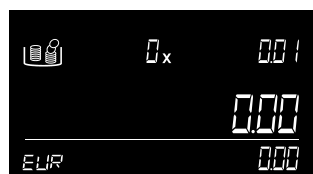

Urządzenie powróci do ekranu zliczania.



**Safescan® jest zarejestrowanym znakiem towarowym firmy Solid Control Holding B.V.**

Zadna część niniejszego katalogu nie może być powielana w żadnej formie poprzez drukowanie, kopiowanie lub w inny sposób bez uprzedniego pisemnego zezwolenia firmy Solid Control Holding B.V. Firma Solid Control Holding B.V. zastrzega sobie wszelkie prawa własności intelektualnej i przemysłowej, takie jak prawa do patentu, znaku towarowego, projektu, produkowania, reprodukcji, użytkowania i sprzedaży. Wszelkie informacje zawarte w niniejszym podręczniku mogą ulec zmianie bez uprzedniego powiadomienia. Firma Solid Control Holding B.V. nie ponosi żadnej odpowiedzialności za informacje zawarte w niniejszym katalogu.

**Safescan®**

[www.safescan.com](http://www.safescan.com)  
[info@safescan.com](mailto:info@safescan.com)