



HANDLEIDING

English | Nederlands | Deutsch | Français | Español | Italiano
Português | Polski | Český | Slovenčina | Magyar | България

6165 GELDTELWEEGSCHAAL

INHOUDSOPGAVE

01. INTRODUCTIE	pagina 3	05. PROBLEMEN OPLOSSEN	pagina 17
1.1 Het product			
1.2 Het display en de bedieningsknoppen			
1.3 Uw Safescan 6165 plaatsen		06. OPLAADBARE BATTERIJ	pagina 19
1.4 Sneltoetsen			
02. EERSTE GEBRUIK	pagina 5	07. UPDATES	pagina 19
2.1 Regio instellen			
2.2 Valuta selecteren		08. VOORZORGSMAATREGELEN VOOR GEBRUIK	pagina 20
03. DE TELPROCEDURE	pagina 6		
3.1 Munten tellen		09. SPECIFICATIES	pagina 20
3.2 Bankbiljetten tellen			
3.3 Oude en nieuwe versies van dezelfde bankbiljetdenominatie tellen			
3.4 Een telling beëindigen			
04. HET MENU EN DE BEDIENING VAN HET APPARAAT	pagina 10		
4.1 Algemene bediening			
4.2 Menustructuur			
4.2.1 Nieuwe telling			
4.2.2 Bankfunctie			
4.2.3 Afdrukken			
4.2.4 Weegschaal			
4.2.5 Valuta			
4.2.6 Muntrollen, bankbiljetbundels of een tweede muntbakje kalibreren			
4.2.7 Het apparaat instellen			
A: Tijd en datum instellen			
B: Standaardinstellingen terugzetten			
C: De firmware updaten			
D: Regio instellen			
E: Het apparaat kalibreren			
4.2.8 Automatisch optellen			
4.2.9 Automatisch naar volgende gaan			

1. INTRODUCTIE

Deze handleiding bevat alle gedetailleerde bedieningsinstructies voor de Safescan 6165. Wij raden u met klem aan om een kopie van deze volledige gebruikershandleiding op uw computer op te slaan voor toekomstig gebruik.

INHOUD VAN HET PAKKET

De doos bevat de volgende onderdelen:

- Safescan 6165 geldtelweegschaal
- Stroomadapter (12V/0,5A, 6 Watt)
- Geldplatform
- Muntbakje
- USB-kabel (naar PC) (USB-A naar USB-B)
- Handleiding voor snelle installatie

1.1 HET PRODUCT

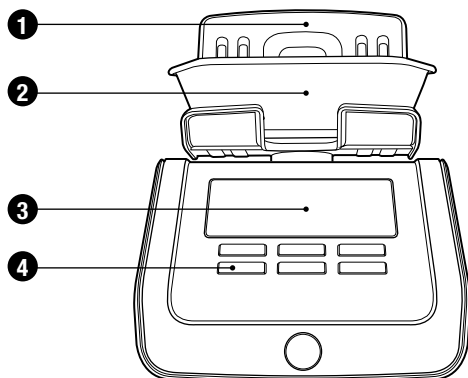

VOORKANT

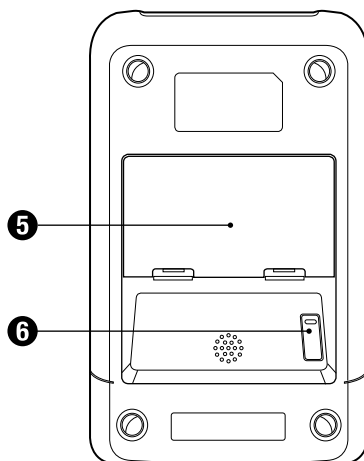

ONDERKANT

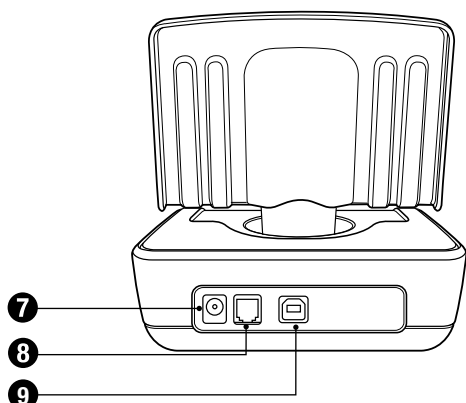

ACHTERKANT

1. Geldplatform
2. Muntbakje
3. LCD-scherm
4. Bedieningsknoppen
5. Batterijcompartiment
6. Transportvergrendeling
7. Stekeraansluiting
8. Printeraansluiting
9. USB-ingang voor aansluiting op een PC

1.2 HET DISPLAY EN DE BEDIENINGSKNOPPEN

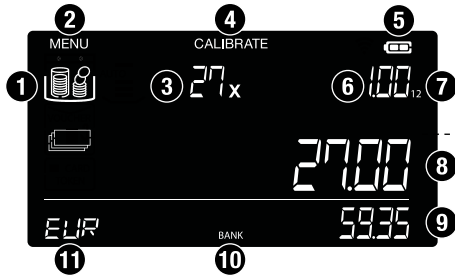

1. Objecten met een monetaire waarde (munten, bankbiljetten en andere objecten die geteld kunnen worden)
2. Instellingenmenu
3. Aantal
4. Kalibratiemenu
5. Batterij-indicator
6. Denominatie
7. Denominatieversie
8. Huidige waarde
9. Totale waarde
10. Bankfunctie actief
11. Valuta

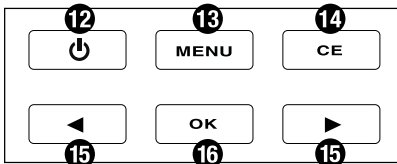

12. Apparaat AAN/UIT zetten
13. Open het instellingenmenu
14. Invoer wissen / terug
15. Navigatie
16. Selectie bevestigen / Waarde toevoegen aan het totaal

1.3 UW SAFESCAN 6165 PLAATSEN

1. Plaats het apparaat op een vlakke en stabiele ondergrond.

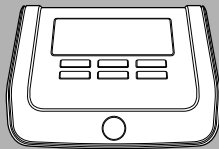

2. Plaats het geldplatform op het apparaat.

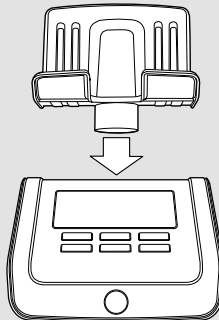

3. Sluit de stroomadapter aan op het apparaat en het stopcontact.

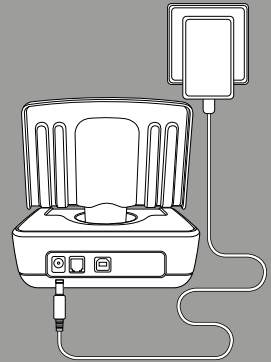

4. Schakel het apparaat in met de AAN/UIT-knop.

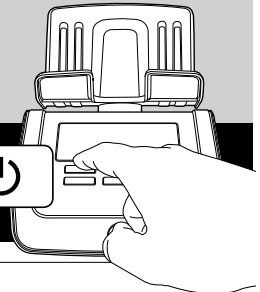

LET OP: PLAATS DE MUNTBAKJE NOG NIET OP HET PLATFORM, WANNEER U HET APPARAAT INSCHAKELT.

2. EERSTE GEBRUIK

Wanneer u uw Safescan 6165 opstart, toont het scherm wat belangrijke informatie:

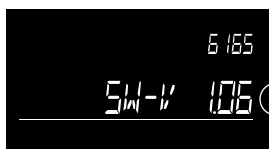

Softwareversie
(voorbeeld)



Regio valutagewichttabel
(voorbeeld)

Versie valutagewichttabel
(voorbeeld)

De nummers van de softwareversie en valutagewichttabel kunnen veranderen als gevolg van voortdurende verbeteringen, extra functies of valuta-updates. Controleer regelmatig op www.safescan.com of er nieuwe software-updates beschikbaar zijn.

Wanneer de machine **voor het eerst wordt opgestart**, wordt er gevraagd om enkele instellingen die zullen worden ingesteld voor toekomstig gebruik:

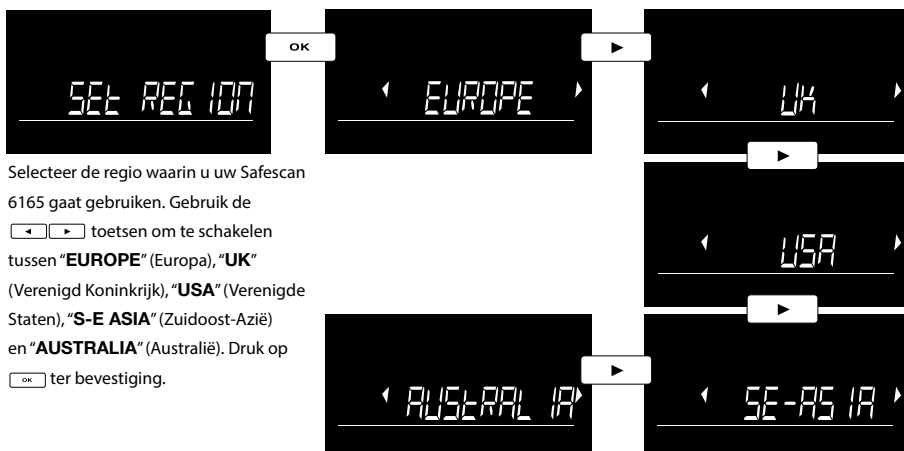

2.1 REGIO INSTELLEN

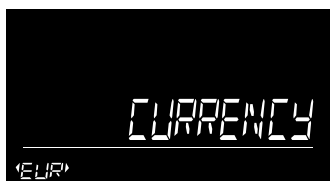

Selecteer de regio waarin u uw Safescan 6165 gaat gebruiken. Gebruik de   toetsen om te schakelen tussen "EUROPE" (Europa), "UK" (Verenigd Koninkrijk), "USA" (Verenigde Staten), "S-E ASIA" (Zuidoost-Azië) en "AUSTRALIA" (Australië). Druk op  ter bevestiging.

2.2 VALUTA SELECTEREN



Selecteer uw standaardvaluta met de toetsen  . Druk op  ter bevestiging.

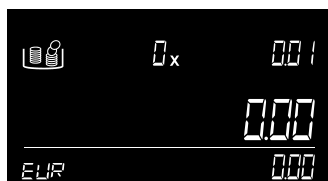

De 6165 zal opnieuw worden opgestart. Na het opnieuw opstarten zal het apparaat starten in de telmodus en geeft het de eerste muntdenominatie weer die geteld zal worden.

3. DE TELPROCEDURE

TELINSTRUCTIES

Let op: Tel één denominatie per keer. Om efficiënt te kunnen tellen dient u ervoor te zorgen dat de munten of bankbiljetten van tevoren zijn gesorteerd. Gebruik bij het tellen van munten altijd het muntbakje.

3.1. MUNTEN TELLEN

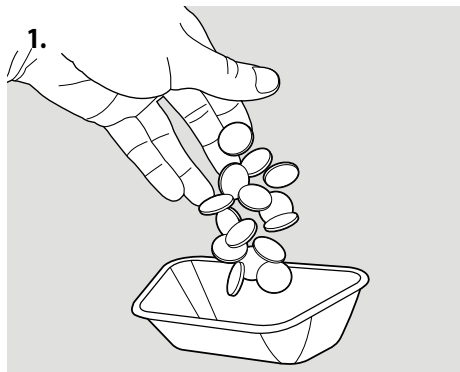

Leg de munten in de meegeleverde muntbakje.





Plaats de beker op het platform.



Het display toont het aantal munten en de waarde ervan. Als de munten geteld zijn, klinkt er een pieptoon.



Neem het bakje van het platform. De waarde van het telresultaat wordt bij het totaal opgeteld. Ter bevestiging klinkt er een pieptoon.

De 6165 schakelt automatisch over naar de volgende munt denominatie. U kunt ook de toetsen   gebruiken om een denominatie te selecteren. Als de hoogste munt denominatie is geteld, schakelt de 6165 automatisch over naar de laagste bankbiljet denominatie.

3.2. BANKBILJETTEN TELLEN

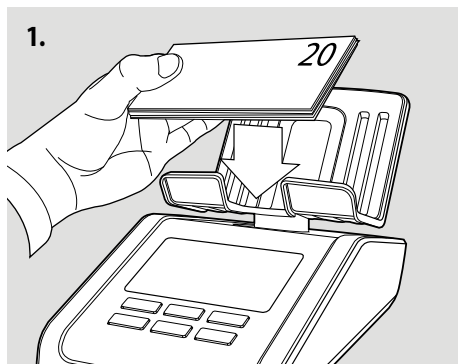
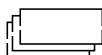

1. Leg de bankbiljetten in kleine stapeltjes van maximaal 25 stuks op het geldplatform.

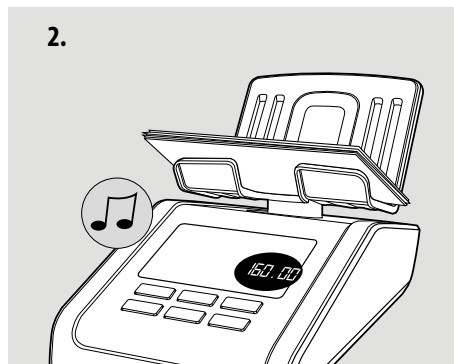

2. Als de bankbiljetten zijn geteld, klinkt er een pieptoon. Het display toont het aantal en de waarde ervan en telt de waarde op bij het totaal.

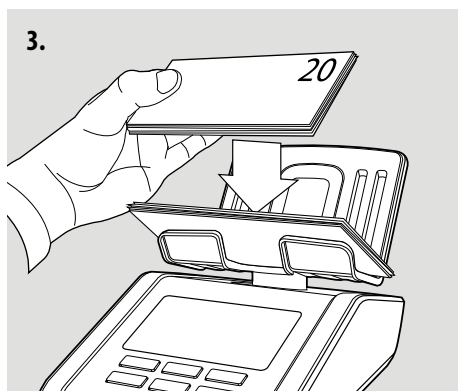

3. Laat de eerste stapel op het geldplatform liggen en leg de volgende stapel van dezelfde denominatie er op. Blijf stapels toevoegen totdat alle bankbiljetten van de geselecteerde denominatie zijn geteld.

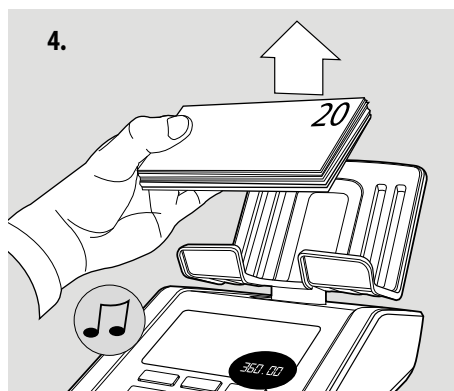

4. Haal alle bankbiljetten tegelijkertijd van het platform. Ter bevestiging klinkt er een pieptoon en wordt de waarde bij het totaal opgeteld. De 6165 schakelt automatisch over naar de volgende bankbiljetdenominatie.

1. Te veel bankbiljetten op het platform



Er zijn teveel bankbiljetten op het platform geplaatst. Op het display verschijnt **"Remove ... pcs"** (... stuks verwijderen). Verwijder het genoemde aantal bankbiljetten totdat de 6165 in staat is om het aantal bankbiljetten te bepalen. Blijf meer bankbiljetten in kleine aantallen op het platform leggen.

2. Onlogisch gewicht gedetecteerd



Wanneer een onlogisch gewicht wordt gedetecteerd, is de 6165 niet in staat om het juiste aantal bankbiljetten op het platform te bepalen. Op het display verschijnt **"Remove Some"** (enkele verwijderen). Verwijder een paar bankbiljetten (max. 5 stuks per keer) totdat de 6165 in staat is om het aantal bankbiljetten te bepalen. Blijf meer bankbiljetten in kleine aantallen op het platform leggen.

3.3. OUDE EN NIEUWE VERSIES VAN DEZELFDE BANKBIJETDENOMINATIE TELLEN

Als het verschil in gewicht van een oude en nieuwe versie van een bankbiljet binnen een zeker tolerantiebereik valt, kunnen deze versies samen worden geteld. Het is dan niet nodig ze op oude en nieuwe versie te sorteren. Let in dit geval op het volgende:

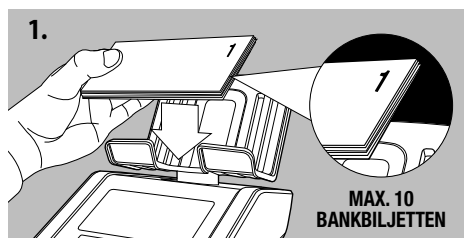

De eerste stapel gemengde bankbiljetten (oude & nieuwe versies door elkaar) die op het platform wordt geplaatst mag niet dikker zijn dan 10 bankbiljetten.

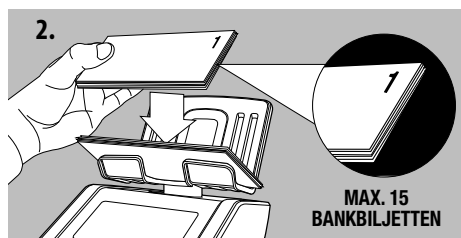

De volgende stapels mogen niet dikker zijn dan 15 bankbiljetten.

Wanneer het tegelijkertijd tellen van 2 versies van dezelfde denominatie niet mogelijk is vanwege het verschil in gewicht, vraagt de 6165 om eerst versie 1 (oud) en vervolgens versie 2 (nieuw) van het bankbiljet te tellen.

De versie die moet worden geteld, wordt op het display aangegeven.

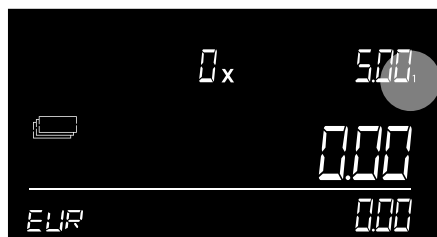

Versie 1 is de oude versie.

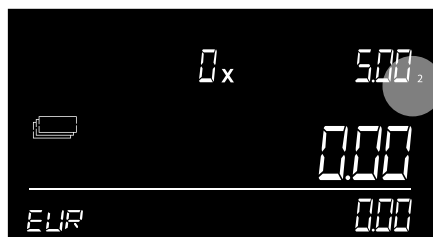



Versie 2 is de nieuwe versie.

Als nieuwe denominaties van een voorgeïnstalleerde munteenheid zijn verschenen, ga dan naar www.safescan.com voor een update van de valutasoftware voor uw 6165.

3.4. EEN TELLING BEËINDIGEN

HUIDIGE TELRESULTATEN BEKIJKEN

Gebruik de toetsen   om de telresultaten per object te bekijken.

TELRESULTATEN WISSEN

Druk op  om de telresultaten van de weergegeven denominatie te wissen. Wanneer u de volledige telling wilt wissen, dient u een nieuwe telling te starten zoals beschreven in de menuonderdelen.



TELRESULTATEN AFDRUKKEN

Wanneer u klaar bent met tellen, kunt u de resultaten afdrukken met de optionele Safescan TP-230 printer, zoals beschreven in de menuonderdelen.

TELRESULTATEN EXPORTEREN NAAR SAFESCAN MCS

Draai de optionele Money Counting Software op uw PC en klik op het Count Data-icoon om de telgegevens van de 6165 naar de software te downloaden. Zie de handleiding van de Safescan Money Counting Software voor meer informatie. Deze is te vinden op www.safescan.com.



EEN NIEUWE TELLING STARTEN

Druk op  om een nieuwe telling te starten. Op het display verschijnt **NEW COUNT** (nieuwe telling). Druk op  ter bevestiging.

4. HET MENU EN DE BEDIENING VAN HET APPARAAT

Dit hoofdstuk beschrijft de bediening van de Safescan 6165, evenals de menustructuur van het apparaat.

4.1 ALGEMENE BEDIENING



Wanneer een bepaalde actie vereist is, of wanneer meerdere keuzes mogelijk zijn, kunnen de toetsen   worden gebruikt om te navigeren. Als navigatie mogelijk is of wanneer een selectie in het menu vereist is, zijn op het scherm 2 knipperende pijlen te zien. Bijvoorbeeld:



De 2 knipperende pijlen geven aan dat u kunt navigeren tussen beschikbare menuonderdelen.



De 2 knipperende pijlen geven aan dat u een getal dient te selecteren.

U kunt een selectie bevestigen door te drukken op de toets . Om 1 stap terug te gaan in het menu, drukt u op de toets .

4.2 MENUSTRUCTUUR

U kunt naar het menu van het apparaat gaan door op de knop  te drukken. Gebruik de toetsen   om door de verschillende menu onderdelen te navigeren. Om naar een specifiek onderdeel te gaan, drukt u op . De structuur van het menu is als volgt:

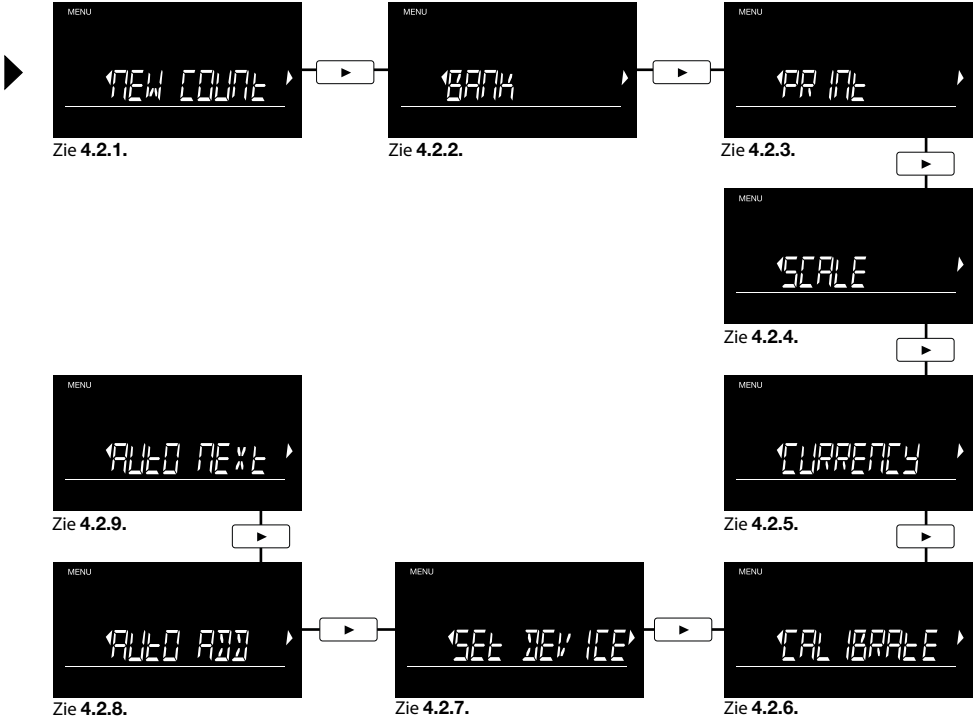

4.2 MENUSTRUCTUUR

4.2.1 NIEUWE TELLING



Als u een nieuwe telling wilt starten en alle bestaande resultaten wilt wissen, drukt u op wanneer het **NEW COUNT** (nieuwe telling) scherm wordt getoond.



De tekst zal beginnen te knippen. Druk nog een keer op ter bevestiging.

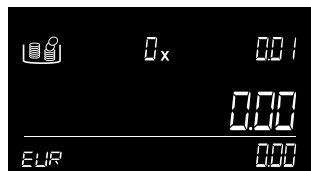

De machine zal terugkeren naar het telscherm en de teller is weer op nul gezet.

4.2.2 BANKFUNCTIE

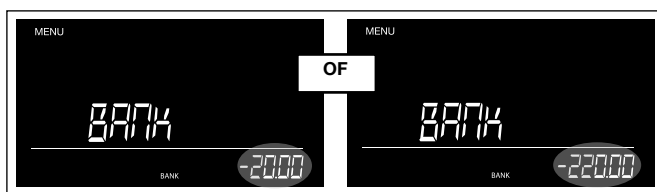
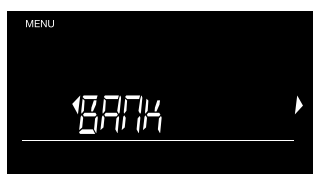

U kunt kiezen uit de voorgeprogrammeerde bankwaardes door de toetsen te gebruiken. Druk op ter bevestiging.

Houdt de toetsen ingedrukt om hogere bankwaardes in te voeren. Terwijl u de toetsen ingedrukt houdt, zal de waarde automatisch omhoog gaan. Druk op ter bevestiging.

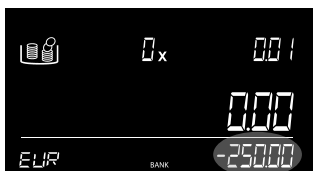

Het telscherm zal de ingestelde waarde als negatief startresultaat tonen.

4.2.3 AFDRUKKEN

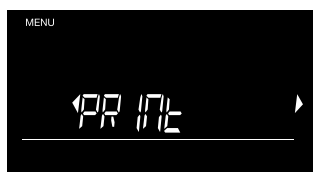

Als u een Safescan TP-230 printer* heeft aangesloten, kunt u uw resultaten afdrucken door te drukken op .

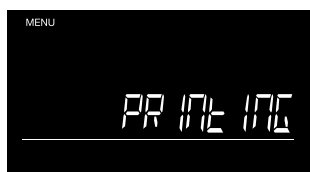

Het scherm zal PRINTING (bezig met afdrucken) weergeven, terwijl de afdruk wordt gemaakt.

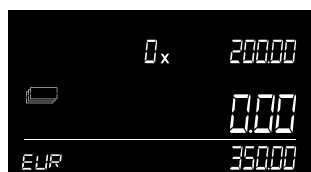

De machine zal terugkeren naar het telscherm.

* zie hoofdstuk 4.3 voor meer informatie.

4.2.4 WEEGSCHAAL



Druk op **OK** om de weegschalfunctie te activeren.



Het scherm zal nu veranderen naar de weegmodus.

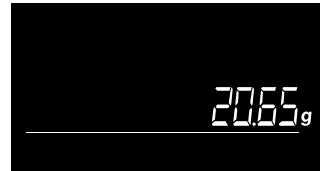

U kunt nu objecten wegen met een nauwkeurigheid van 0,05 gram.

U kunt de weegschaal tarreren door te drukken op **OK** wanneer het standaardobject, zoals een beker, geplaatst is. Er verschijnt dan een 'x' op het scherm en de waarde zal weer op nul worden gezet. Zodra het standaardobject is weggehaald, zal het gewicht ervan getoond worden als een negatieve waarde.

4.2.5 VALUTA

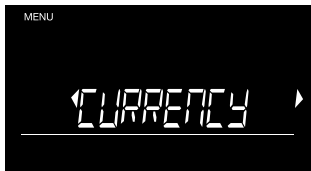

Als u de valuta wilt wijzigen, drukt u op **OK** wanneer het **CURRENCY** (valuta) scherm wordt getoond.

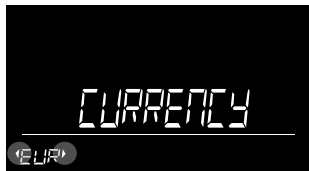

De actieve valuta wordt nu getoond, met 2 knipperende pijlen. Gebruik **←** **→** om naar de gewenste valuta te navigeren.

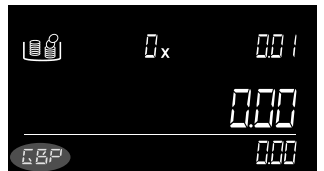

Nadat **OK** is ingedrukt, zal de machine terugkeren naar het telscherm, waarop de gekozen valuta wordt getoond.

4.2.6 MUNTROLLEN, BANKBILJETTEN BUNDELS OF EEN TWEDE MUNTBAKJE KALIBREREN



De Safescan 6165 kan ook muntrollen, bankbiljetbundels en een tweede muntbakje tellen. Deze moeten eerst worden gekalibreerd op de 6165. Om naar de kalibratiemodus te gaan, drukt u op **OK** als het **CALIBRATE** (kalibreren) scherm wordt getoond. In de kalibratiemodus kunt u de **←** **→** knoppen gebruiken om te navigeren naar de gewenste denominatie. Als u wilt overschakelen naar het volgende te kalibreren object, drukt u op **MENU**. De volgorde is Coin Rolls (muntrollen) - Banknote Bundles (bankbiljetbundels) - Coin Cup (muntbakje).

De kalibratieprocedure is voor elk gebundeld object (muntrollen of pakjes bankbiljetten) hetzelfde, en gaat als volgt:

MUNTROLLEN EN PAKJES BANKBILJETTEN KALIBREREN



Voorbeeld: muntrollen. Selecteer de gewenste denominatie met **←** **→** en bevestig door te drukken op **OK**.

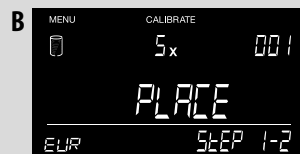

Plaats nu **5 lege muntrollen** op het platform.

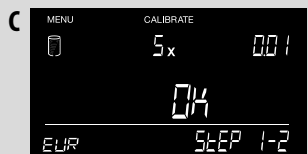

De machine zal u nu vragen om te bevestigen. Druk op **OK** om dit te doen.



Haal de muntrollen van het platform om naar de volgende stap van de kalibratieprocedure te gaan.



Selecteer het aantal munten dat een muntrol zal bevatten door de toetsen te gebruiken en te drukken op .



Druk op om op te slaan. De rol is nu gekalibreerd en opgeslagen in de machine.

Het kalibratiemenu schakelt nu over naar de volgende denominatie. Herhaal dit proces door de gewenste denominatie te selecteren zoals hierboven weergegeven, of verlaat de kalibratiemodus door te drukken op . Als u wilt overschakelen naar het volgende te kalibreren object, gebruikt u de toets .

EEN TWEDE MUNTBAKJE KALIBREREN

De Safescan 6165 is geconfigureerd om te tellen met standaard muntbakjes van 33,5 gram. Sommige fabrikanten van kassalades werken wellicht met muntbakjes met een ander gewicht. U kunt uw Safescan 6165 configureren om te tellen met gebruik van een tweede muntbakje.

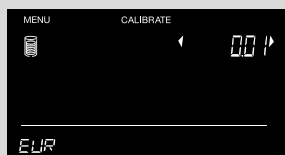

Wanneer u op drukt, wordt u gevraagd om de beker te plaatsen.



De machine zal tonen dat het gewicht van de beker is verwerkt.



Druk op om de kalibratie te bevestigen.



De beker is nu gekalibreerd.

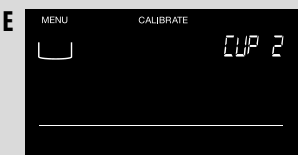

Druk op om terug te keren naar het telscherm.

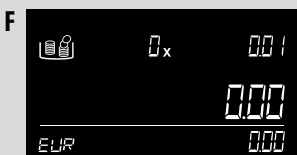

Van nu af aan wordt u, wanneer u de Safescan 6165 opstart, gevraagd om te bevestigen welke beker als standaardbeker moet worden ingesteld: de beker die wordt geleverd met het apparaat (**CUP 1**) (beker 1) of de beker die u heeft gekalibreerd (**CUP 2**) (beker 2). Gebruik de toetsen om de beker te selecteren die u als standaardbeker wilt instellen. De selectie zal automatisch worden opgeslagen.

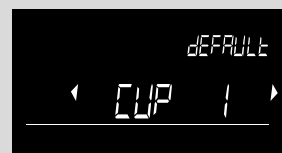

4.2.7 HET APPARAAT INSTELLEN

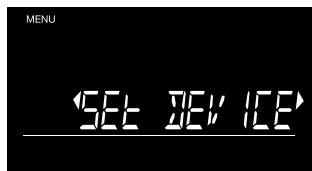

Wanneer het **SET DEVICE** (apparaat instellen) scherm wordt getoond, kunt u verschillende apparaatinstellingen wijzigen. Druk op **[OK]** om naar dit menuonderdeel te gaan. Binnen de SET DEVICE modus, kunt u de **[←]** **[→]** toetsen gebruiken om door de subonderdelen te navigeren.

SUBMENU - STRUCTUUR:

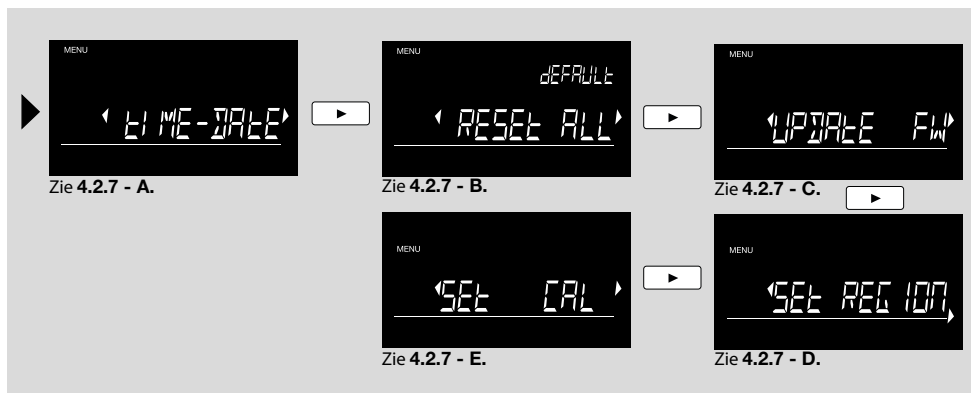

A. TIJD EN DATUM INSTELLEN

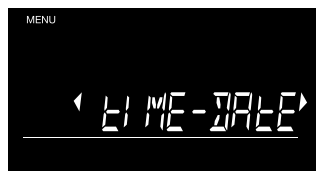

Druk op **[OK]** om het TIME-DATE (tijd-datum) instellingsproces te starten.

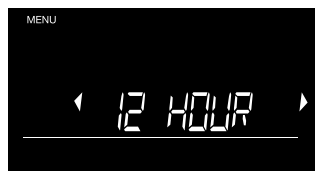

Kies uit de 12- of 24-uurnotatie met de toetsen **[←]** **[→]**, en druk op **[OK]** om te bevestigen.

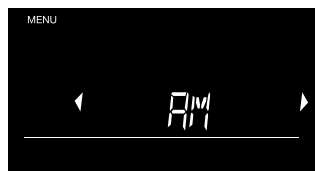

Schakel tussen AM en PM met de toetsen **[←]** **[→]**, en druk op **[OK]** om te bevestigen.

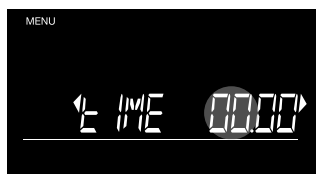

De HOURS (uren) beginnen nu te knippen. **Druk kort op** **[←]** **[→]** om 1 uur verder of terug te gaan of **druk lang op** **[OK]** om snel door de uren te gaan. Druk op **[OK]** ter bevestiging.

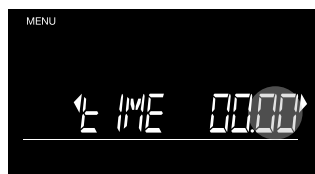

De MINUTES (minuten) beginnen nu te knippen. **Druk kort op** **[←]** **[→]** om 1 minute verder of terug te gaan of **druk lang op** **[OK]** om snel door de minuten te gaan. Druk op **[OK]** ter bevestiging.

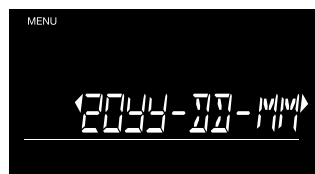

Navigeer door de datumformaten door gebruik te maken van **[←]** **[→]**. Druk op **[OK]** om het gewenste formaat te bevestigen. Stel nu het jaar, de maand en de dag in op dezelfde manier.

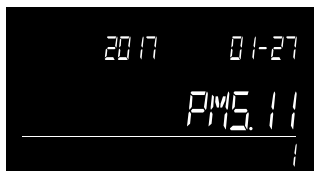

De ingestelde tijd en datum worden even kort getoond. De 6165 keert vervolgens weer terug naar het submenu.

B. STANDAARDINSTELLINGEN TERUGZETTEN

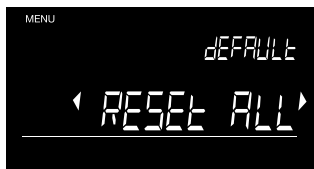

Druk op om de machine terug te zetten naar de fabrieksinstellingen. Als u uw apparaat terug wil brengen naar de staat waarin het zich bevond toen het nieuw in de doos zat, dan kunt u uw 6165 terugzetten naar de fabrieksinstellingen.

WAARSCHUWING : Door deze reset-optie te selecteren, worden alle aangepaste instellingen, zoals gekalibreerde objecten, verwijderd en moeten alle basisinstellingen opnieuw worden ingesteld.

C. DE FIRMWARE UPDATEN



Druk op om de firmware-update modus van het apparaat in te schakelen.

Firmware updates (indien van toepassing) zijn verkrijgbaar via www.safescan.com. Download het firmware-update-pakket en volg de bijgeleverde instructies om uw 6165 te updaten.

Om het update-pakket te downloaden:

- Ga naar www.safescan.com.
- Klik op 'Klantenservice'.
- Klik in de 'Service en contact'-sectie op 'Downloads'.
- Klik onder het kopje 'Categorie' op 'Geldtelweegschalen'.
- Klik onder het kopje 'Product' op 'Safescan 6165'.
- Klik onder het kopje 'Productnummer' op het productnummer van uw Safescan 6165 (zie verpakkingsdoos of voer de eerste 7 cijfers van het serienummer in).
- U zult nu een lijst zien met downloads voor uw 6165. Selecteer het update-pakket en volg de instructies op uw scherm om het bestand te downloaden.

5. PROBLEMEN OPLOSSEN

FOUTMELDING



DE GETELDE HOEVEELHEID IS NIET CORRECT

BESCHRIJVING

SUSPECT - CHECK ITEM (verdacht - controleer object)

Onjuiste hoeveelheid munten in een muntrol gedetecteerd.

OPLOSSING:

Controleer het muntpakket op eventuele ontbrekende of overtollige munten / biljetten. Corrigeer dit en voer de telling nogmaals uit. Door de hoge gewichtstolerantie van bankbiljetten kan de 6165 geen onvolledige bankbiljetbundels detecteren.

REMOVE ALL (alles verwijderen)

Er staan nog objecten op het platform nadat op is gedrukt - of het geldplatform was niet leeg tijdens het tarrenen.

OPLOSSING:

Haal alle objecten van het platform voordat u op drukt een nieuw commando invoert. Zorg ervoor dat er geen objecten op het platform zijn wanneer de 6165 zichzelf tarreert.

DE GETELDE HOEVEELHEID IS NIET CORRECT

Controleer of de muntbakje al tijdens het opstarten op het apparaat werd geplaatst. In dat geval wordt het gewicht van de beker automatisch getarreed waardoor een verkeerde telling wordt veroorzaakt (dit geldt alleen voor munten). Controleer of het geldplatform tijdens het tellen is verwijderd en teruggeplaatst.

OPLOSSING:

- Neem de beker van het platform en plaats hem weer terug, of start het apparaat opnieuw op. Zorg ervoor dat de beker niet op het platform staat als de 6165 wordt ingeschakeld.
- Haal tijdens het tellen nooit het geldplatform weg en plaats het weer terug.

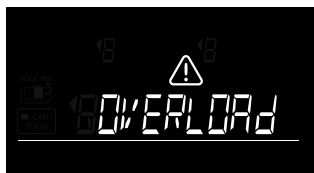

OVERLOAD (overbelasting)

Er is teveel gewicht geplaatst op het geldplatform.

OPLOSSING:

Verwijder al het gewicht van het platform. Als de foutmelding verdwijnt: blijf uw 6165 gebruiken zoals u gewend bent. Als de foutmelding blijft: schakel de 6165 uit en zet hem weer aan. Neem contact op met de klantenservice van Safescan als deze melding regelmatig verschijnt.

**REMOVE .. - .. PCS (.. - .. STUKS VERWIJDEREN)**

Het gewicht op de weegschaal is te hoog en de 6165 kan het exacte aantal munten of bankbiljetten niet vaststellen.

OPLOSSING:

Verwijder net zoveel munten of bankbiljetten van het platform als aangegeven, totdat de 6165 in staat is het aantal te bepalen. Doorgaan met tellen. Bankbiljetten moeten altijd op het platform worden geplaatst in stapeltjes van max. 25 stuks per keer.

Als tellen van 2 versies van dezelfde denominatie mogelijk is: mag de 1e stapel bankbiljetten op het geldplatform niet meer dan 10 stuks bevatten. Latere stapeltjes bankbiljetten mogen niet meer dan 15 stuks bevatten.

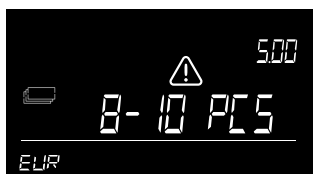
**REMOVE SOME (ENKELE VERWIJDEREN)**

Geldt alleen voor het tellen van bankbiljetten. Het gewicht op de schaal is onlogisch, veroorzaakt door de gewichtstolerantie van het bankbiljet - de 6165 kan het exacte aantal bankbiljetten op het platform niet bepalen.

OPLOSSING:

Haal een klein aantal bankbiljetten weg totdat de 6165 in staat is om het aantal te bepalen. Doorgaan met tellen. Bankbiljetten moeten in stapeltjes van max. 25 stuks per keer op het platform worden geplaatst.

Als tellen van 2 versies van dezelfde denominatie mogelijk is: mag de 1e stapel bankbiljetten op het geldplatform niet meer dan 10 stuks bevatten. Latere stapeltjes bankbiljetten mogen niet meer dan 15 stuks bevatten.

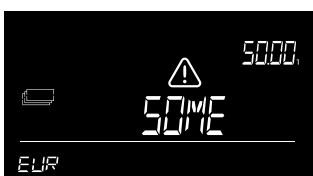
**BATTERY LOW (BATTERIJ BIJNA LEEG)**

Batterijlading is minder dan 5%.

OPLOSSING:

Sluit de stroomadapter aan om de batterij op te laden. Deze melding kan alleen verschijnen als de Safescan LB-205 batterij is geplaatst.

**DEFECT**

De laadcel is defect, wegen / tellen is niet mogelijk.

OPLOSSING:

Neem contact op met de klantenservice van Safescan.

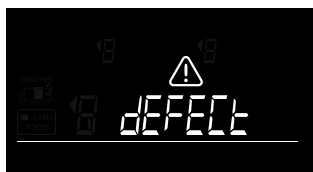

6. OPLAADBARE BATTERIJ (OPTIONEEL ACCESSOIRE)

6.1 DE SAFESCAN LB-205 OPLAADBARE BATTERIJ INSTALLEREN

1. Koppel de stroomadapter los.
2. Haal het geldplatform van de weegschaal.
3. Zet het toestel op zijn kop en open het batterijdeksel (zie hoofdstuk 1.1).
4. Plaats de batterij in het batterijcompartiment, sluit de kabel aan en sluit het deksel.
5. Installeer het geldplatform.
6. Sluit de stroomadapter aan om de batterij op te laden.

6.2 BATTERIJSTATUS OPLAADBARE BATTERIJ

- Bij het opstarten: binnensegmenten knipperen gedurende 5 seconden -> Batterij wordt geladen.

- Bij het opstarten: alle segmenten knipperen gedurende 5 seconden; hierna blijft het pictogram voor de batterij branden -> Batterij is 100% geladen.



Apparaat draait volledig op de batterij:
- Volledige batterij is verlicht ->
Batterijvermogen is 100%.



- De halve batterij is verlicht ->
Batterijvermogen is meer dan 50%.
- De halve batterij knippert
continu -> Batterijvermogen
is minder dan 20%.



- Lege batterij knippert continu ->
Batterij is leeg
(batterijvermogen is minder dan
5%). Op het scherm knippert de
melding Battery Low (batterij bijna
leeg), sluit de stroomadapter aan
om de batterij op te laden.

Opmerking: de levensduur van de batterij kan na veel laadcycli afnemen - dit is gebruikelijk wanneer oplaadbare batterijen worden gebruikt.

7. UPDATES

Meer informatie over apparaat- en valuta-updates vindt u op www.safescan.com.

Firmware-updates kunnen naar het apparaat worden geladen via de optie Update FW in het menu, zie 4.2.7. Gewichttabel-updates kunnen worden gedaan via de gratis valuta update software tool. Deze software zal automatisch controleren op firmware-updates en zal het meest actuele gewichttabel-bestand naar uw 6165 laden.

Instructies worden geleverd met het update-pakket, dat kan worden gedownload op www.safescan.com.

8. VOORZORGSMAATREGELEN VOOR GEBRUIK

ALGEMEEN

- Plaats de 6165 op een vlakke en stabiele ondergrond en houd het gebied rond het geldplatform vrij.
- Leg objecten voorzichtig op het weegplatform; gooi ze er niet op en laat ze er niet op vallen.
- Laat nooit objecten - zelfs niet de muntbakje - op het geldplatform staan wanneer het apparaat niet in gebruik is of wanneer het voor een langere periode wordt opgeslagen. Dit kan het weegelement beschadigen en fouten veroorzaken.
- Plaats nooit objecten die zwaarder wegen dan 1,5 kg op de 6165.
- Laat de 6165 niet vallen, sla er niet op en schud er niet mee.
- Mors geen vloeistoffen of chemische (reinigings-)spray op de 6165. Als er vloeistof op het apparaat wordt gemorst, zet dan de stroom uit en trek de stekker uit het stopcontact zodra het veilig is. Verwijder de batterij (indien geïnstalleerd) en neem contact op met Safescan voor hulp.
- Zoals bij elke precisieweegschaal wordt het weegresultaat beïnvloed door een krachtige luchtstroom. Gebruik het apparaat daarom niet in de buurt van ventilatoren, airconditioners, open vensters, enz.
- Haal het apparaat niet uit elkaar; hierdoor wordt uw garantie met onmiddellijke ingang ongeldig.
- De Safescan 6165 kan geen vals geld identificeren.

STROOMVOORZIENING

- Gebruik alleen de meegeleverde stroomadapter.
- Gebruik geen beschadigde stroomadapter of beschadigde stroomkabel.
- Stel de stroomadapter en de stroomkabel nooit bloot aan vloeistoffen of vocht. Raak de adapter nooit aan en sluit deze nooit aan op het stopcontact als uw handen nat zijn.

BATTERIJEN

- Gebruik uitsluitend de als accessoire verkrijgbare oplaadbare Safescan LB-205 batterij.
- De batterijen dienen te worden afgevoerd conform de lokale regelgeving.
- Haal de batterij uit de 6165 wanneer deze gedurende lange tijd wordt opgeslagen of niet wordt gebruikt.

ONDERHOUD

- Schakel de machine altijd uit en koppel hem los van de stroomvoorziening voordat u de 6165 reinigt.
- Reinig het apparaat met een droge doek. Gebruik geen natte of vochtige doek of (chemische) reinigingsmiddelen.

9. SPECIFICATIES

Kenmerken	Geldtelweegschaal voor het tellen van munten, bankbiljetten en muntrollen. Kan ook worden gebruikt als precisieweegschaal (let op: niet "goedgekeurd voor handelsdoeleinden").
Valuta	Afhankelijk van regio - zie informatie op verpakkingsdoos
Afmetingen (lxbxh)	22,3 x 14,2 x 14,7 cm / 8,8 x 5,6 x 5,8 inch
Display	3,3 inch hoog contrast LCD-scherm
Aansluiting	USB-B naar PC, RJ-10 naar printer
Stroomvereisten	Stroomvoorziening 12V/0,5A
Energieverbruik	Max. 2,4W in de bedrijfsmodus (exclusief opladen van de batterij) Max. 6W in de bedrijfsmodus (inclusief opladen van de batterij) Max 50mW in stand-by-modus
Bedrijfstemperatuur	0 - 40°C
Opslagtemperatuur	-25 ~ 55°C
Maximaal laadvermogen	1,5kg / 3,3 lbs
Maximale precisie	0,05g
Nettogewicht	660 g./ 23 oz
Certificering	CE, FCC, RoHS

OPTIONELE ACCESSOIRES

Oplaadbare batterij	Safescan LB-205 Li-Polymer batterij	Money Counting Software	Safescan MCS
		Set muntbakjes	Safescan 4141CC
Thermische bon printer	Safescan TP-230		Safescan 4617CC

D. REGIO INSTELLEN



Selecteer de regio waarin u uw Safescan 6165 gaat gebruiken. Gebruik de toetsen om te schakelen tussen "EUROPE" (Europa), "UK" (Verenigd Koninkrijk), "USA" (Verenigde Staten), "S-E ASIA" (Zuidoost-Azië) en "AUSTRALIA" (Australië). Druk op ter bevestiging.

4.2.8 AUTOMATISCH OPTELLEN

Door het activeren van de **AUTO ADD** (automatisch optellen) functie, wordt de waarde van een getelde denominatie automatisch toegevoegd aan het totale telresultaat zodra de objecten van het platform zijn gehaald. Wanneer deze functie is uitgeschakeld, moet u op drukken om de waarde toe te voegen aan het totaal. **De standaardinstelling van Auto Add is ON (aan).**



Om de functie te activeren of te de-activeren, drukt u op wanneer het **AUTO ADD** (automatisch optellen) scherm wordt getoond.



Schakel tussen ON (aan) en OFF (uit) met behulp van en druk op ter bevestiging.

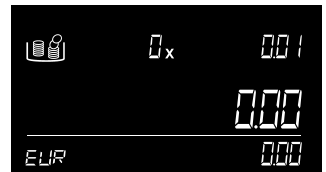

De machine zal terugkeren naar het telscherm.

4.2.9 AUTOMATISCH NAAR VOLGENDE GAAN

Door de **AUTO NEXT** (automatisch volgende) functie te activeren, schakelt het apparaat automatisch naar de volgende denominatie zodra de objecten van het platform worden gehaald. Wanneer deze functie is uitgeschakeld, moet u gebruiken om naar de volgende denominatie te gaan. **De standaardinstelling van Auto Next is ON.**

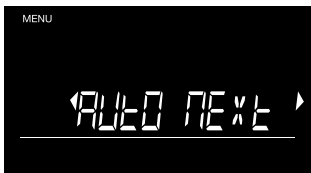

Om de functie te activeren of te de-activeren, drukt u op wanneer het **AUTO NEXT** (automatisch volgende) scherm wordt getoond.



Schakel tussen ON (aan) en OFF (uit) met behulp van en druk op ter bevestiging.

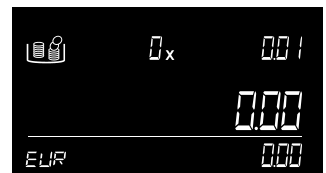

De machine zal terugkeren naar het telscherm.

Safescan® is een geregistreerd handelsmerk van Solid Control Holding B.V.

Niets uit deze handleiding mag worden gereproduceerd in welke vorm dan ook, door te printen, te kopiëren of op enige andere manier, zonder voorafgaande schriftelijke toestemming van Solid Control Holding B.V. Solid Control Holding B.V. behoudt alle intellectuele en industriële eigendomsrechten zoals iedere en al haar rechten met betrekking tot patenten, handelsmerken, ontwerpen, productie, reproductie, gebruik en verkoop. Alle informatie in deze handleiding kan worden gewijzigd zonder voorafgaande kennisgeving. Solid Control Holding B.V. is op geen enkele manier aansprakelijk en/of verantwoordelijk voor de informatie in deze handleiding.

Safescan®

www.safescan.com
info@safescan.com