



HANDLEIDING

NEDERLANDS

SAFESCAN 2465-S

**BILJETTELMACHINE**

# PRODUCT

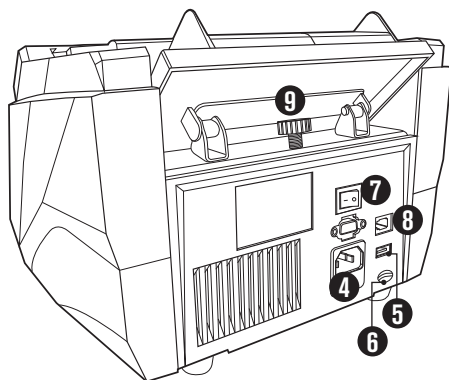
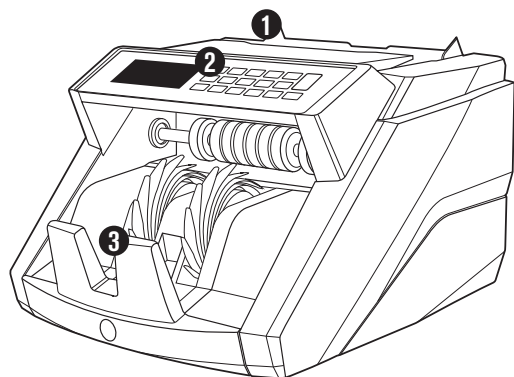

## VOORKANT

## ACHTERKANT

- 1. Invoer met instelbare geleiders
  - 2. Voorpaneel (display / knoppen)
  - 3. Stapelaar
  - 4. Stroomaansluiting
  - 5. USB-poort voor aansluiting op PC
  - 6. MicroSD-sleuf voor valuta-updates
  - 7. Aan/uit knop
  - 8. RJ12-poort voor de printer en aansluiting voor een extern beeldscherm
  - 9. Hopper met instelwiel
  - 10. Stroomkabel(s) \*
  - 11. Onderhoudskit
- \*afhankelijk van het model / landspecificatie*

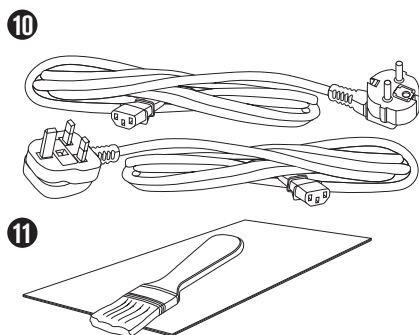

## SAFESCAN 2465-S: KENMERKEN

Telmodus	TOT 7-VOUDIGE VALSGELDDetectIE (UV, MG, MT, IR, FORMAAT, KLEUR, DIKTE)							DETECTEER UV, MG	DETECTEER FORMAAT
	EUR	GBP	CHF	USD	SEK	NOK	PLN	ALLE VAL.	ALLE VAL.
MIX	•	-	-	-	-	-	-	-	-
SORTEREN	•	•	•	-	•	•	•	•	•
TELLEN	•	•	•	•	•	•	•	•	-

**OP BASIS VAN DE STANDAARDVALUTA VAN DE STANDAARD EU-MODELLEN.**

# KNOPPEN EN BEDIENING

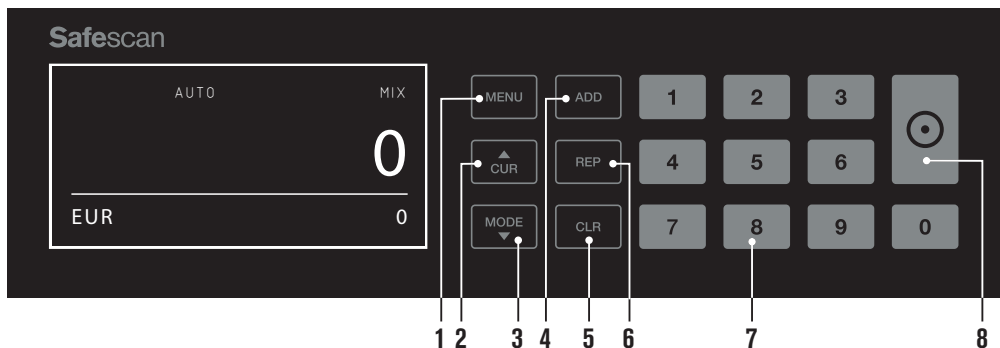

01. Openen / sluiten van het menu
02. Valutaselectie
03. Telmethodes: MIX (waardetelling van ongesorteerde bankbiljetten), COUNT (vrije telling zonder formaatdetectie) of SORT (telling van gesorteerde bankbiljetten met inbegrip van formaatdetectie)
04. Add functie aan/uit
05. Wis het aantal getelde biljetten
06. Toon telrapport op het scherm / verstuur telrapport naar printer of software (alleen in MIX-modus)
07. Numeriek toetsenbord om de hoeveelheid van de batch in te stellen
08. Tellen starten / Bevestig keuze in menumodus

# TECHNISCHE SPECIFICATIES

<b>Ondersteunde valuta's:</b>	EUR, GBP, USD, CHF, SEK, NOK, PLN + alle valuta's met UV- en MG-detectie
<b>Telmodi:</b>	Mix-modus, Sorteermodus en Telmodus
<b>Telsnelheid:</b>	Tot 1000 biljetten/minuut
<b>Valsgelddetectie:</b>	Tot 7-voudige valsgelddetectie: UV, MG, MT, IR, kleur, formaat en dikte. Detecteerbare functies kunnen verschillen per valuta.
<b>Bankbiljetformaten:</b>	50 x 110 mm ~ 90 x 180 mm
<b>Vultrechtercapaciteit:</b>	300 biljetten
<b>Stapelaarcapaciteit:</b>	220 biljetten
<b>Voeding:</b>	110-240V, 50/60Hz
<b>Energieverbruik:</b>	< 60W
<b>Afmetingen:</b>	31,1 x 26,1 x 19,5 cm
<b>Gewicht:</b>	6,5 kg
<b>Bedrijfstemperatuur:</b>	0 ~ 40 °C
<b>Beschikbare accessoires:</b>	Safescan TP-230 thermische printer Safescan MCS geldtelssoftware

# AAN DE SLAG

1. Plaats het apparaat op een vlakke en stabiele ondergrond.

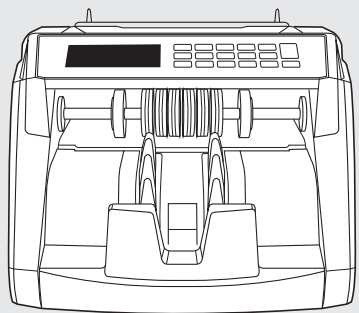

2. Sluit de bijteltmachine aan op het stopcontact met behulp van het meegeleverde netsnoer.

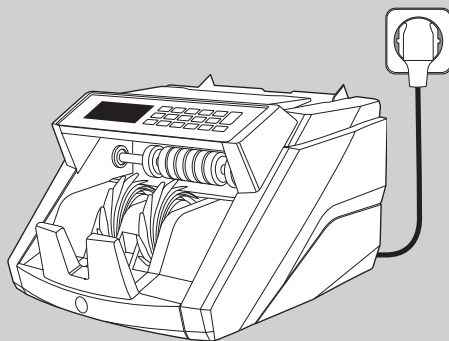

3. Zet de bijteltmachine aan door de schakelaar aan de achterkant in de stand "1" te zetten.

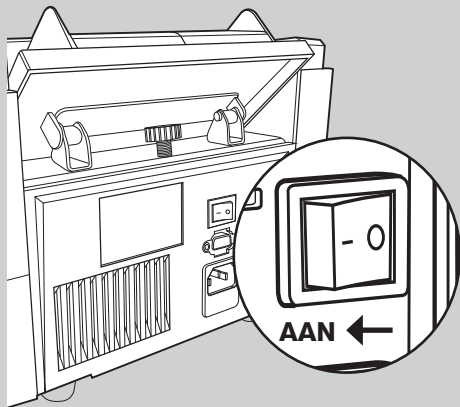

4. Selecteer de valuta door op de **CUR** knop te drukken.

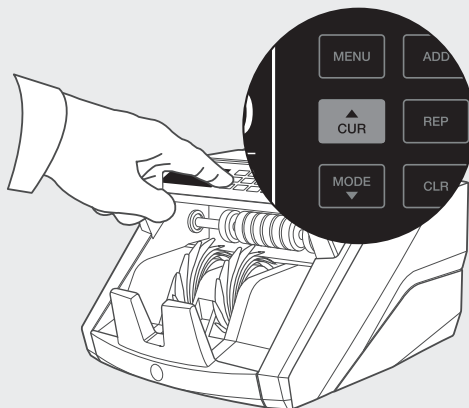

## KLAAR OM TE TELLEN

De machine is nu klaar voor standaard tellen.

- 5.

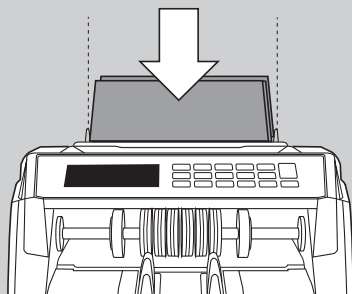

# BANKBILJETTEN TELLEN

## 1. VALUTA

Druk op de **CUR** knop om de gewenste valuta te selecteren. Standaardinstelling = EURO.

De Safescan 2465-S ondersteunt meerdere valuta's. Afhankelijk van de gekozen valuta en zijn kenmerken kunnen niet alle telmodi worden geselecteerd.

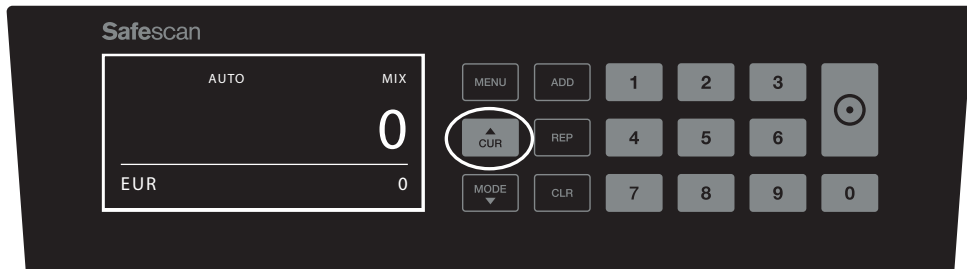

## 2. TELMODUS

Druk op de **MODE** toets om de gewenste telmethode te selecteren. Standaardinstelling = MIX.

De volgende telmodi kunnen worden geselecteerd:

**[MIX]**: waardetelling van ongesorteerde bankbiljetten.

**[SORT]**: bankbiljetten tellen met formaatdetectie. De telmachine zal stoppen en een alarm doen weerklinken als een bankbiljet van een andere hoogte dan het eerste getelde bankbiljet is gedetecteerd.

**[COUNT]**: bankbiljetten tellen zonder formaatdetectie, ook wel aangeduid als "vrij tellen".

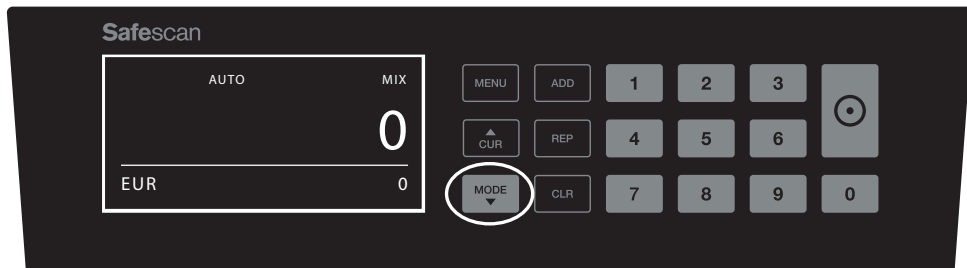

**LET OP:** Afhankelijk van de geselecteerde valutamunt zijn mogelijk niet alle telmodi beschikbaar als gevolg van de verschillende valutakenmerken.

## 3. AUTO START / HANDMATIGE START

Door de [START] knop 2 seconden ingedrukt te houden kunt u schakelen tussen een AUTOMATISCHE of HANDMATIGE start van de telling. Wanneer het scherm **'AUTO'** weergeeft zal de machine beginnen met tellen zodra bankbiljetten in de vultrichter zijn geplaatst. Standaardinstelling = AUTO.

Wanneer het apparaat is ingesteld op "Handmatig" kunt u op de [START] knop drukken om te beginnen met tellen.

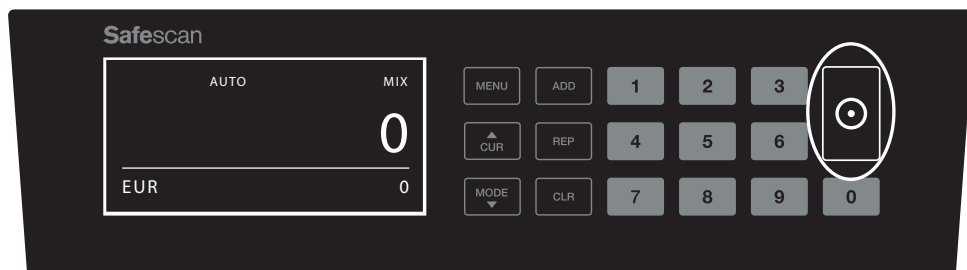

#### 4. START TELLEN BANKBIJETTEN

Begin uw telling door de bankbiljetten in het midden van de vultrechter te plaatsen. Gebruik de geleiders van de vultrechter om de bankbiljetten in het midden te houden.

##### LET OP

In de **MIX** modus moeten de bankbiljetten niet worden gesorteerd voor het tellen. Het wordt echter aangeraden om de grootste bankbiljetten onderaan de stapel te leggen en de kleinste bovenaan.

In de **SORT** modus moeten de bankbiljetten worden gesorteerd per coupure vóór het tellen.

In de **COUNT** modus moeten de bankbiljetten niet worden gesorteerd. Houd er rekening mee dat het apparaat in deze modus gewoon het aantal biljetten telt die door de machine worden gevoerd, ongeacht de coupures van de biljetten in de stapel.

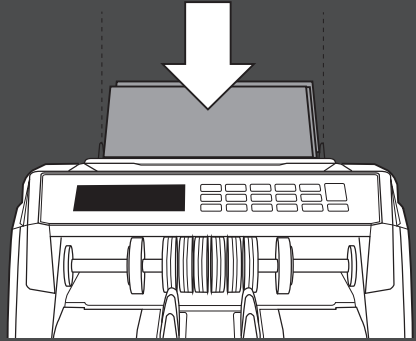

#### 5. WANNEER HET TELLEN VOLTOOID IS

Het aantal bankbiljetten wordt duidelijk getoond wanneer de telling voltooid is (geldig voor zowel **COUNT** en **SORT** telmodi). In de **MIX** modus wordt de totale waarde van de getelde biljetten ook getoond.

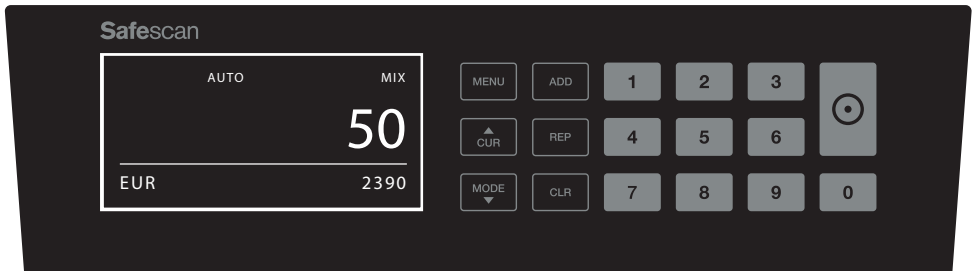

#### 6. FORMAATDETECTIE VAN BIJETTEN (ALLEEN IN SORT-TELMODUS).

Als **SORT** is geselecteerd, zal de biljettelmachine stoppen en een 'hoogtefout'-melding weergeven zodra het een bankbiljet met een verschillend formaat heeft gedetecteerd tijdens het tellen. De telmachine zal alleen bankbiljetten detecteren met een andere hoogte dan het eerste getelde biljet (minimum detecteerbare hoogteverschil = 3 mm).

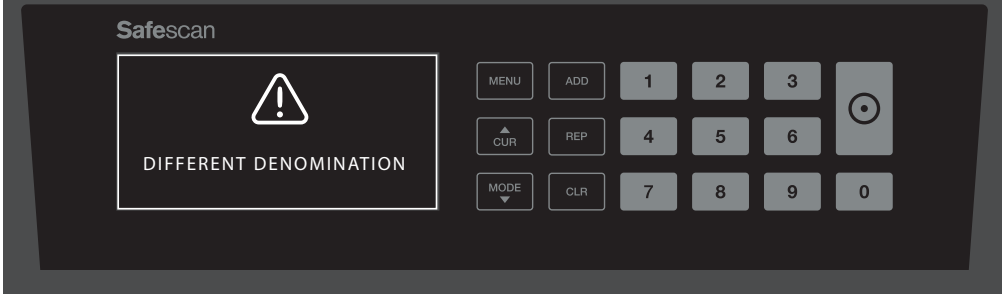

## 7. WAARDETELLING (ALLEEN IN DE MIX-MODUS): TELRESULTATEN WEERGEVEN

Nadat u een stapel van (on)gesorteerde biljetten hebt geteld in de **MIX** modus, kunt u een gedetailleerd overzicht van de telresultaten per coupure bekijken, printen of exporteren. Druk kort op **[REP]** om de telresultaten te bekijken op het scherm.

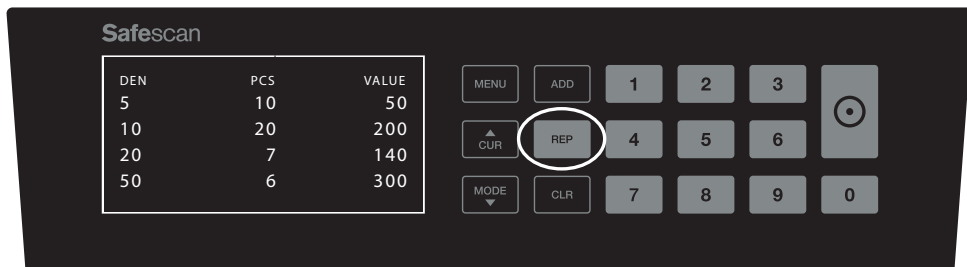

Indien van toepassing kunt u op **[MODE]** drukken om naar de andere coupures van de getelde valuta te bladeren.

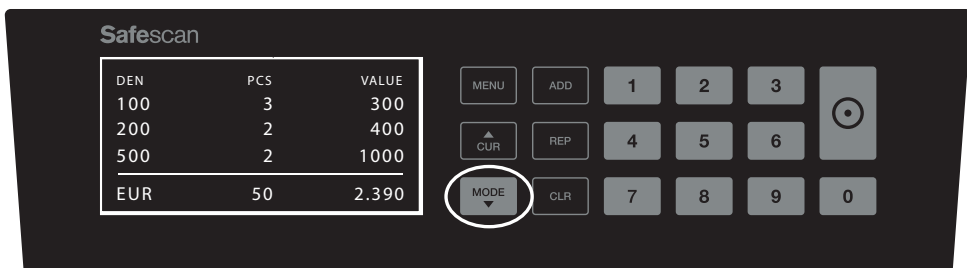

## 8. WAARDETELLING (ALLEEN IN DE MIX-MODUS): AFDrukKEN OF EXPORTEREN VAN TELRESULTATEN

Als u de optionele Safescan TP-230 printer hebt aangesloten of de optionele Safescan geldtelsoftware gebruikt, houdt dan **[REP]** 3 seconden ingedrukt om de gedetailleerde telresultaten af te drukken of te exporteren naar de software.

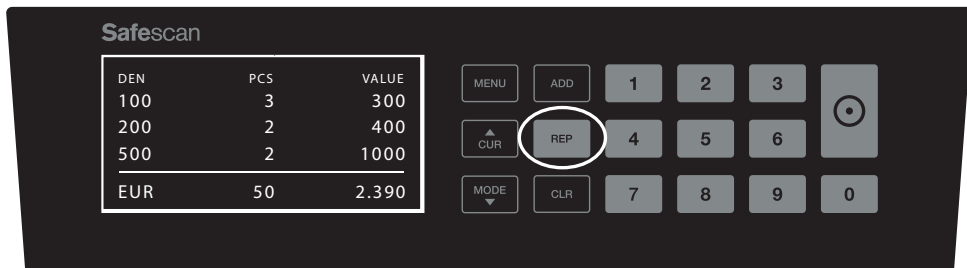

1.

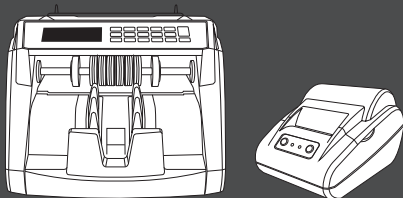

Safescan 2465-S +  
Safescan TP-230 printer (optie)

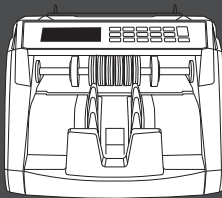

Safescan 2465-S  
Safescan MCS software (optie)



# MENU

1. In het menu van de 2465-S kunt u specifieke instellingen van de machine bepalen. Om het menu te gaan, drukt u op de **MENU** knop

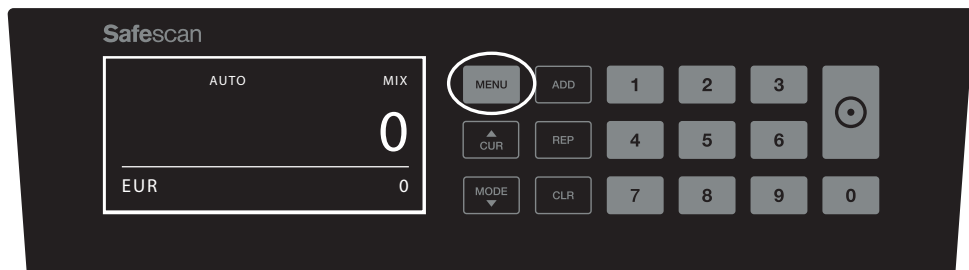

2. Het display toont nu de verschillende beschikbare menu-items.

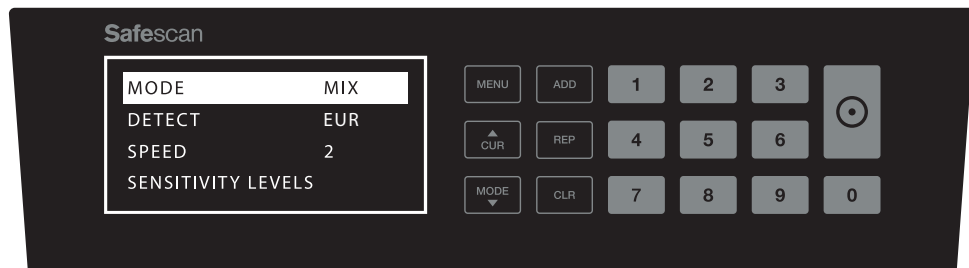

3. Navigeer door de menu-items met de pijltoetsen.

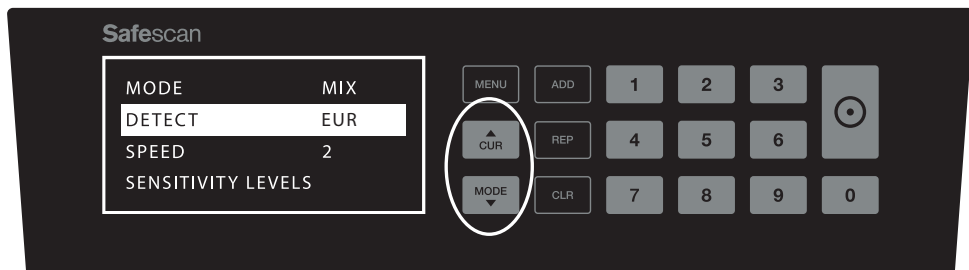

4. Druk op de **START** knop om het gewenste item te selecteren. De instelling van het geselecteerde item begint te knippen.

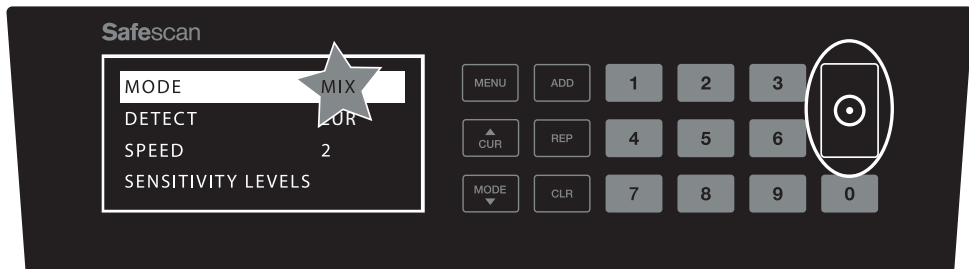



5. Navigeer door de verschillende mogelijke instellingen met behulp van de pijltoetsen.

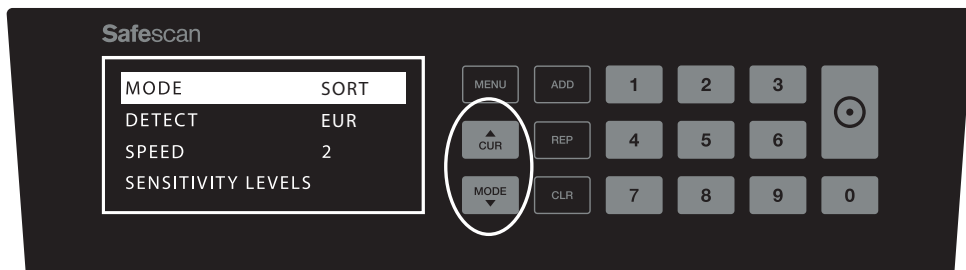

6. Bevestig uw keuze door op de **START** knop te drukken.

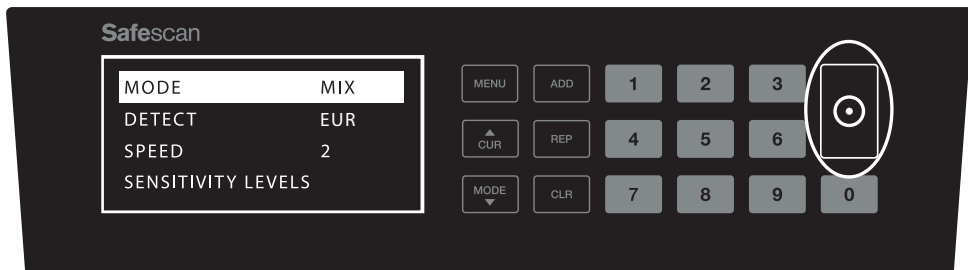

7. Nadat de instellingen zijn uitgevoerd kunt u het menu verlaten door op de **CLR** knop te drukken. De bijzettelmachine keert terug naar het hoofdscherm.



## MENU-INHOUD

De structuur van het menu is als volgt:

MODEL	MODUS	VALUTA*	GEVOELIGHEIDSNIVEAU
2465-S	Mix > Sort > Count	EUR > GBP > USD > CHF > PLN > SEK > NOK > ALLE > ALLE+UV > ALLE+ UV+MG	UV > MG/MT > Kleur > IR > Hoogte > Papier

\* Door hun specifieke kenmerken kunnen sommige valuta's niet worden geselecteerd in bepaalde telmodi

# ADD EN BATCH-FUNCTIES

## 1. ADD

De **ADD** functie stelt u in staat om op te tellen. Zodra u een stapel getelde bankbiljetten verwijdert en een nieuwe stapel plaatst, zullen deze hoeveelheden worden toegevoegd aan de totale telling.

De functie kan worden geactiveerd door op de **ADD** knop te drukken. De indicator op de display licht op.

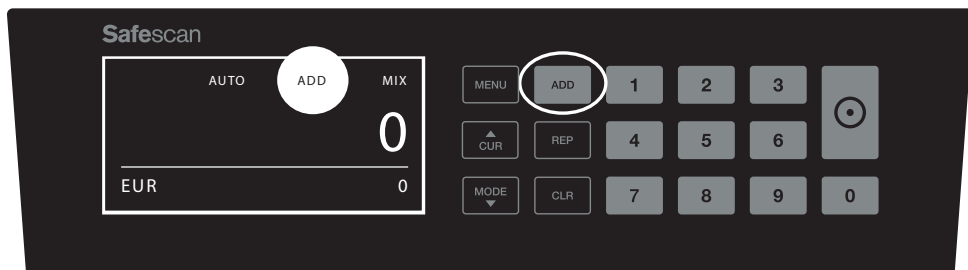

## 2. BATCH.

De **BATCH** functie stelt u in staat om gelijke stapels van een vooraf bepaald aantal bankbiljetten te creëren. De telmachine zal stoppen met tellen als de batch-hoeveelheid is bereikt. U kunt de batch-hoeveelheid als volgt instellen:

**2.1** Voer het aantal van de **BATCH** in met behulp van de numerieke toetsen. Bijvoorbeeld, wanneer u een batch van 50 biljetten wilt instellen, drukt u op 5 > 0. De indicator op het display licht op en de batch-hoeveelheid knippert gedurende 5 seconden.

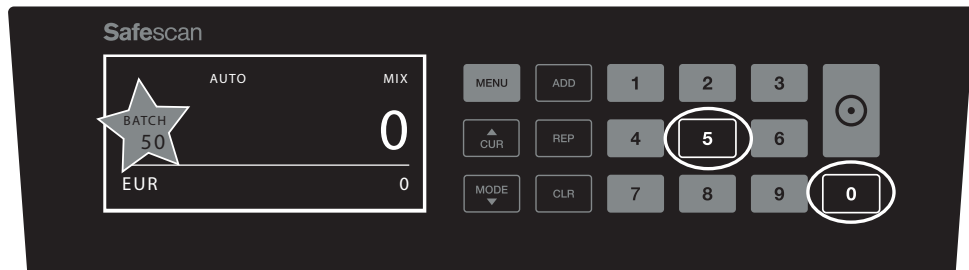

**2.2** 5 seconden nadat u uw keuze heeft gemaakt zal het aantal stoppen met knipperen en is uw batch-hoeveelheid opgeslagen. U kunt ook de instelling opslaan door op de **START** knop te drukken.

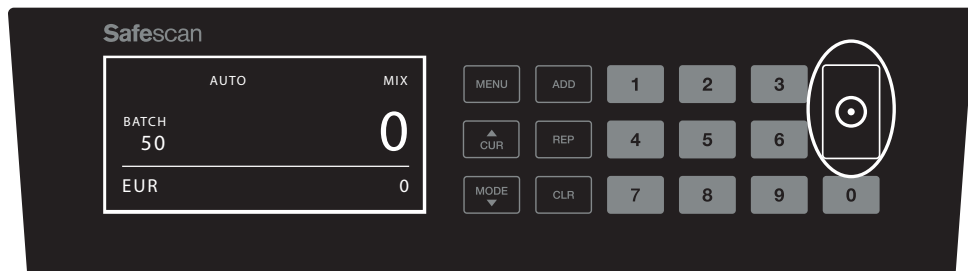

**2.3** De batch kan worden gewist door op een willekeurige numerieke toets te drukken.

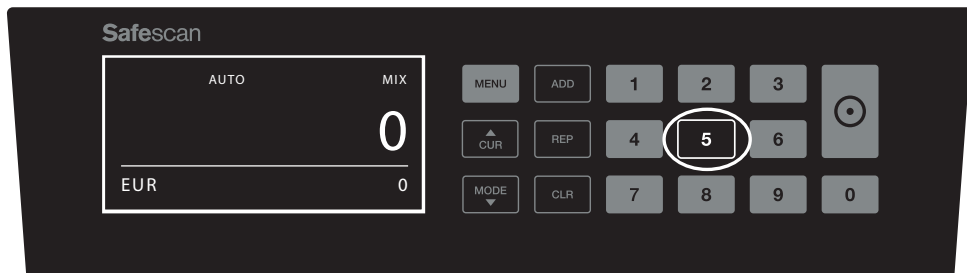

## FOUTMELDINGEN

De machine zal u een duidelijk hoorbare en visuele melding geven wanneer een verdacht bankbiljet wordt gedetecteerd of wanneer een bankbiljet wordt gedetecteerd dat verschilt in hoogte van de andere biljetten die worden geteld (**SORT** modus). De volgende meldingen kunnen worden weergegeven:

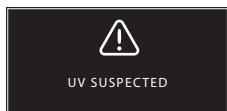

Namaak of verdacht bankbiljet: UV-functies niet gedetecteerd. Verwijder het verdachte biljet uit de stapelaar en druk op **START** om door te gaan.

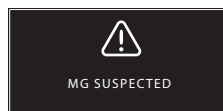

Namaak of verdacht bankbiljet. MG-functies niet gedetecteerd. Verwijder het biljet uit de stapelaar en druk op **START** om door te gaan (alleen Safescan 2650-S).

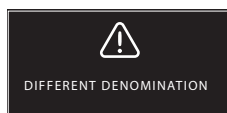

Er is een bankbiljet met een andere hoogte gedetecteerd. Verwijder het afwijkende biljet, verwijder de getelde biljetten en tel de bundel opnieuw.

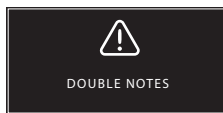

Soms zitten bankbiljetten aan elkaar vast of zijn ze samengevouwen. Controleer de bankbiljetten en tel opnieuw. Als deze foutmelding vaak voorkomt moet u het instelwiel van de vultrechter lichtjes aanpassen (+).

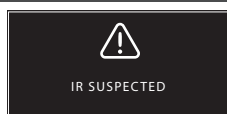

Namaak of verdacht bankbiljet. IR-functies niet gedetecteerd. Verwijder het verdachte biljet uit de stapelaar en druk op **START** om door te gaan.

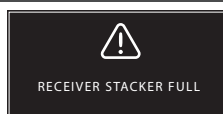

De maximale capaciteit van de stapelaar is 220 bankbiljetten. Verwijder de biljetten uit de stapelaar.

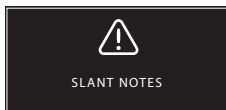

Schuine biljetten duiden op een bankbiljet dat niet recht door de machine is gevoerd. Zorg ervoor dat de bankbiljetten netjes in het midden geplaatst zijn op de vultrechter. Als deze foutmelding vaak voorkomt moet u het instelwiel van de vultrechter lichtjes aanpassen (+).

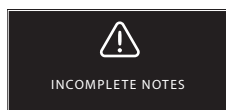

Onvolledig of beschadigd bankbiljet. Kan voorkomen wanneer een gescheurd bankbiljet door de machine wordt gevoerd. Verwijder en controleer het bankbiljet en druk op **START** om door te gaan.

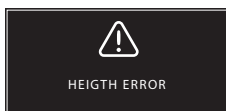

Er is een bankbiljet met een niet-conforme hoogte gedetecteerd. Verwijder het afwijkende biljet, verwijder de getelde biljetten en tel de bundel opnieuw.

## PROBLEEMOPLOSSING

Probleem	Oorzaak	Oplossing(en)
UV-foutmelding	<ul style="list-style-type: none"> <li>• Bankbiljet is vermoedelijk vals.</li> <li>• De geïntegreerde UV-kenmerken van de bankbiljetten kunnen zwakker worden als een bankbiljet oud / zwaar gebruikt is of wanneer het per ongeluk gewassen is met de was.</li> </ul>	<ul style="list-style-type: none"> <li>• Tel het bankbiljet opnieuw om na te gaan of het probleem aanhoudt.</li> <li>• Zorg ervoor dat het apparaat niet onder direct een sterke lichtbron staat, omdat dit de UV-sensoren kan verstoren.</li> <li>• Reinig de sensoren en verwijder alle stof die per ongeluk de sensoren hebben geblokkeerd.</li> <li>• Als het bankbiljet toch echt blijkt te zijn dient u de UV-gevoeligheid te verminderen en het biljet opnieuw te tellen.</li> </ul>
MG-foutmelding	<ul style="list-style-type: none"> <li>• Bankbiljet is vermoedelijk vals.</li> <li>• Van sommige valuta's is bekend dat ze zeer zwakke MG-functies hebben in bepaalde coupures, waardoor ze bijna onmogelijk te detecteren zijn.</li> <li>• Sommige valuta's hebben helemaal geen MG-functies.</li> </ul>	<ul style="list-style-type: none"> <li>• Tel het bankbiljet opnieuw om na te gaan of het probleem aanhoudt.</li> <li>• Reinig de magnetische sensoren met een reinigingskaart.</li> <li>• Als het bankbiljet toch echt blijkt te zijn dient u de MG-gevoeligheid te verminderen en het biljet opnieuw te tellen.</li> </ul>
Formaat-detectie werkt niet	<ul style="list-style-type: none"> <li>• Alle bankbiljetten binnen de getelde valuta zijn van dezelfde hoogte (bijvoorbeeld USD, CHF, CAD, AUD, HUF)</li> <li>• Het hoogteverschil tussen de verschillende coupures kan te klein zijn om te detecteren (moet minimaal 3 mm zijn)</li> </ul>	
Er wordt een foutmelding van een scheef biljet weergegeven	De bankbiljetten worden niet recht door de machine gevoerd.	Zorg ervoor dat de bankbiljetten netjes in het midden van de vultrechter worden geplaatst. Gebruik de geleiders van de vultrechter om de bankbiljetten te centreren en creëer ook een rechte stapel bij het tellen van een grote stapel bankbiljetten met uw handen.

## SOFTWARE-UPDATES

Centrale banken updaten voortdurend hun bankbiljetten om aan de nieuwste beveiligingsfuncties te voldoen en het nog moeilijker te maken voor vervalsters om in hun opzet te slagen. Safescan's toegewijde valuta management team zorgt ervoor dat uw 2465-S gelijke tred houdt met deze veranderingen. Wij brengen u op de hoogte wanneer er een update is; u hoeft ze alleen te installeren met behulp van de USB-poort of micro SD-sleuf aan de achterkant van het apparaat.

Voor meer informatie over software-updates en update-instructies, ga naar [www.safescan.com](http://www.safescan.com)

## INSTELWIEL VAN DE VULTRECHTER

Wanneer telfouten zoals Dubbele Biljetten of Schuine Biljetten vaak voorkomen, of wanneer bankbiljetten niet vloeiend door de machine worden gevoerd, kan het nodig zijn om de gevoeligheid van de vultrechter aan te passen met het instelwiel. Dit wiel bepaalt de dikte-afstand van de bankbiljetten. De positie van het vultrechterwiel is reeds in de optimale stand gezet in de fabriek. Echter, vanwege de aard van sommige bankbiljetten kan een correctie nodig zijn om een optimale voeding te garanderen.

- Wanneer de biljetten niet vloeiend worden geteld: verhoog de dikte-afstand van de biljetten door het gevoeligheidswiel met de klok mee te draaien (+).
- Wanneer telfouten zoals "Dubbele Biljetten" of "Klevende Biljetten / Dubbele Biljetten" optreden, verminder dan de dikte-afstand van de biljetten door het gevoeligheidswiel tegen de klok in te draaien (-).

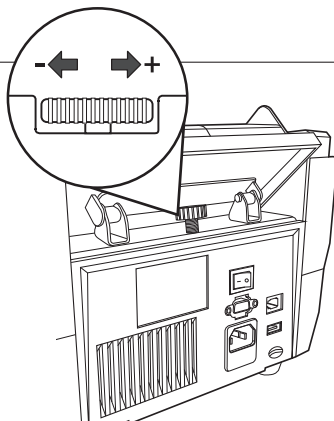

**LET OP:** Omdat het wiel zeer gevoelig is mogen alleen kleine aanpassingen worden gemaakt.

## VALSGELDDetectie-Instellingen Aanpassen

Uw biljettelmachine is reeds vooraf geconfigureerd met de optimale valsgelddetectie-instellingen. In zeldzame gevallen kan het nodig zijn om de gevoeligheid van één of meer valsgelddetectie-instellingen handmatig aan te passen.

**LET OP:** pas deze instellingen alleen aan wanneer u door een Safescan technisch expert wordt geadviseerd om dit te doen.

Valsgelddetectie / Type sensor	Standaard niveau	Bereik
UV-gevoeligheid	4	0 ~ 8
MG/MT-gevoeligheid	2	0 ~ 4
Kleurgevoeligheid	4	0 ~ 8
IR-gevoeligheid	2	0 ~ 8
Hoogtegevoeligheid	4	0 ~ 8
Papiergevoeligheid	3	0 ~ 8

## RESETTEN NAAR DE STANDAARD FABRIEKINSTELLINGEN

Om terug te gaan naar fabrieksinstellingen: Houd **[CLR]** ingedrukt en schakel de machine in. Op het display verschijnt "**DEF PARAMETER**". Druk op **[START]** om op te slaan en af te sluiten.

# ONDERHOUD

De Safescan 2465-S is een zeer nauwkeurig instrument. Opdat de werking en betrouwbaarheid op een optimaal niveau zouden blijven, is het belangrijk om de machine regelmatig te reinigen. Gebruik een luchtspray om stof en vuil te verwijderen. Reinig de vultrechter en de stapelaar met de meegeleverde droge borstel. Gebruik een bankbiljet reinigingskaart (verkrijgbaar als optie) om de binnenste delen van het apparaat te reinigen.

**BELANGRIJK:** Voorkom te allen tijde dat vreemde voorwerpen zoals munten, nietjes en paperclips per ongeluk in het mechanisme terecht komen, omdat dit zal leiden tot een defect.

## REINIGEN VAN UW BIJJETTELMACHINE



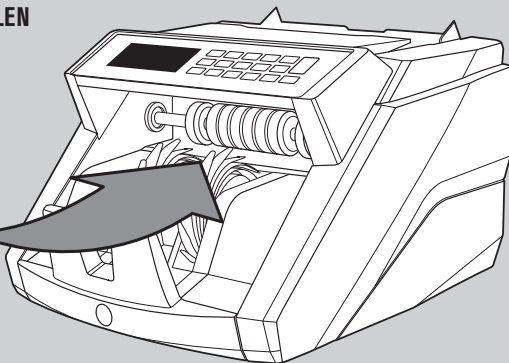
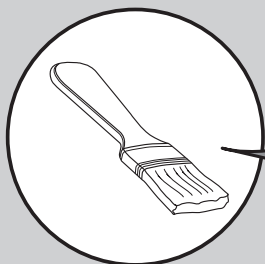

Om de interne onderdelen en sensoren van het apparaat te reinigen:

- 1. REINIG DE SENSOREN EN DE ROTATIEWIELEN ZORGVULDIG MET EEN DROGE BORSTEL OF LUCHTSPRAY**

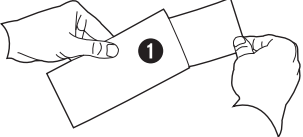
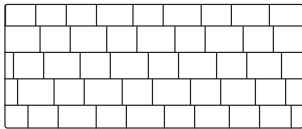

### HET GEBRUIK VAN REINIGINGSKAARTEN VOOR DE BIJJETTELMACHINE (OPTIE)

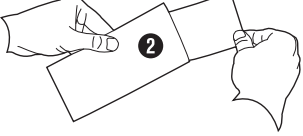
U kunt de Safescan reinigingskaarten (onderdeelnr. 136-0546) ook gebruiken om de rollerwielen en magnetische sensoren te reinigen.

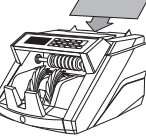
<p><b>1.</b> </p>		<p><b>3x</b> </p>
<p><b>2.</b> </p>		<p><b>3x</b> </p>

## BESCHIKBARE ACCESSOIRES

- Safescan reinigingskaarten voor bijzettelmachines (pak van 20 kaarten), artikelnr. 136-0546. Zie [www.safescan.com](http://www.safescan.com) voor meer informatie.

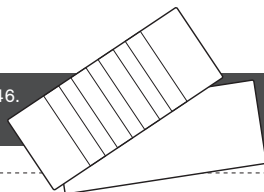

# KWALITEITSGARANTIE

---

Raadpleeg [www.safescan.com](http://www.safescan.com) voor de garantieprocedure.

 Dit product voldoet aan de essentiële eisen en andere relevante bepalingen van de geldende Europese richtlijnen.



Als u het apparaat wilt verwijderen, breng het dan naar een recyclecentrum.  
Gooi nooit elektrische producten weg bij het huisvuil.

## HEEFT U VRAGEN OF HEEFT U TECHNISCHE ASSISTENTIE NODIG?

---

Ons klantenteam is beschikbaar via de telefoon tijdens de kantooruren (GMT+1 tijdzone) of via e-mail om elke vraag die u heeft over het gebruik van uw Safescan-apparaat te beantwoorden. Zie [www.safescan.com](http://www.safescan.com) voor details.

Als u belt of e-mailt naar onze klantenservice, zorg er dan steeds voor dat u de volgende informatie bij de hand hebt: modelnummer, onderdeelnummer, serienummer (zie productsticker aan de onderkant van het apparaat), softwareversienummer (getoond bij het opstarten van het apparaat), aankoopdatum.

**SAFESCAN® is a registered trademark of Solid Control Holding B.V.**

No part of this manual may be reproduced in any form, by print, copy or in any other way without prior written permission of Solid Control Holding B.V. Solid Control Holding B.V. reserves all intellectual and industrial property rights such as any and all of their patent, trademark, design, manufacturing, reproduction, use and sales rights. All information in this manual is subject to change without prior notice. Solid Control Holding B.V. is not liable and/or responsible in any way for the information provided in this manual.

---

**www.safescan.com**  
info@safescan.com