



## QUICK INSTALLATION GUIDE

ENGLISH | NEDERLANDS | DEUTSCH | FRANÇAIS | ESPAÑOL | ITALIANO | PORTUGUÊS  
POLSKI | ČESKY | SLOVENČINA | MAGYAR

**SAFESCAN 6185**

# MONEY COUNTING SCALE

# INTRODUZIONE

Questa Guida rapida all'installazione vi assisterà nel vostro primo utilizzo con la Safescan 6185. La guida contiene una descrizione delle procedure operative di base (conteggio di monete e banconote). Per istruzioni più dettagliate sul funzionamento della Safescan 6185 è possibile consultare il manuale per l'utente, scaricabile all'indirizzo [www.safescan.com](http://www.safescan.com). Dal momento che Safescan 6185 dispone di numerose funzionalità di conteggio e pesatura, non tutte incluse nella Guida rapida all'installazione, si consiglia vivamente di scaricare e salvare una copia del manuale per l'utente, conservandola sul computer come riferimento per il futuro.



Per scaricare il manuale dell'utente completo da [www.safescan.com](http://www.safescan.com), recarsi alla pagina del prodotto Safescan 6185 nel "Negozio online" e selezionare la scheda "Downloads", oppure accedere alla sezione Servizio Clienti, selezionare 'Download' nel menu "Servizio e Contatti" e utilizzare l'interfaccia per la ricerca dei prodotti per selezionare i download per il Safescan 6185.

## CONTENUTO DELLA CONFEZIONE

La confezione contiene i seguenti elementi:

- Contatore per monete e banconote con bilancia Safescan 6185
- Adattatore di alimentazione (12V/1A, 12 Watt)
- Gancio per banconote
- Vaschetta per monete
- Cavo USB (da USB-A a Micro USB)
- Guida rapida all'installazione

## PRODOTTO

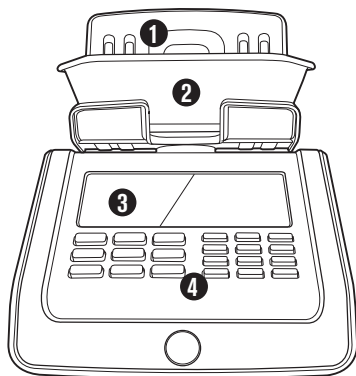

### FRONTE

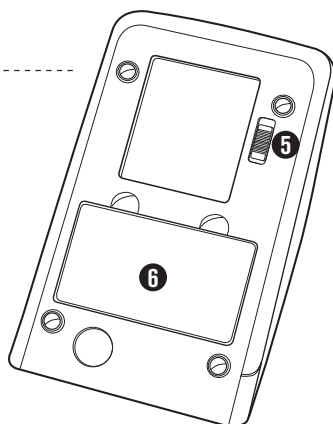

### FONDO

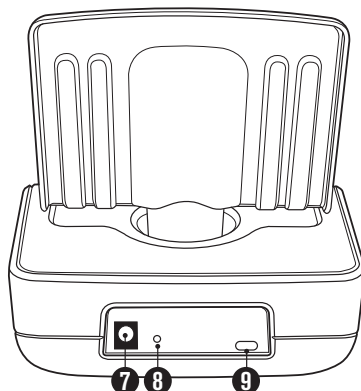

### RETRO

1. Gancio per banconote
2. Vaschetta per monete
3. Display LCD
4. Tasti e tastierino numerico
5. Dispositivo di blocco per il trasporto
6. Vano batteria
7. Connettore di alimentazione
8. Tasto di reset
9. Porta USB per il collegamento a PC o stampante

# INSTALLAZIONE DI SAFESCAN 6185 (PRIMO UTILIZZO)

- 1.** Sbloccare il dispositivo di blocco per il trasporto.

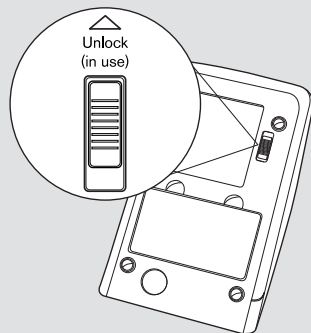

- 2.** Collocare il dispositivo su una superficie piana e stabile.

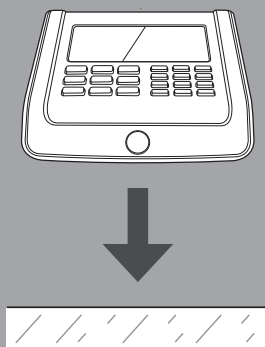

- 3.** Rimuovere la pellicola di plastica.

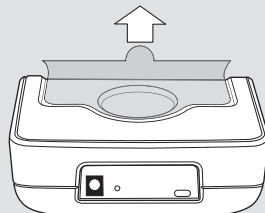

- 4.** Inserire il gancio per banconote sul dispositivo

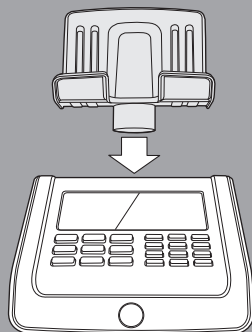

- 5.** Collegare l'adattatore di alimentazione al dispositivo e alla presa di corrente.

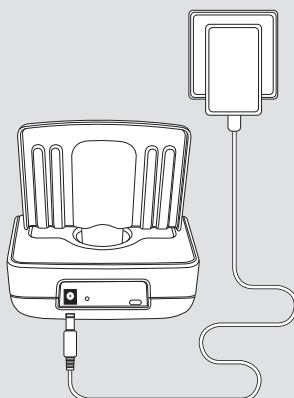

- 6.** Accendere il dispositivo premendo il tasto **ON/OFF**.



N.B.: QUANDO SI ACCENDE L'ALIMENTAZIONE, **NON POSIZIONARE ANCORA LA COPPA PER LE MONETE SULLA PIATTAFORMA.**

## AVVIO DELLO SCHERMO

7.  **1** Versione del software  
**2** Versione della tabella di peso delle valute





La versione del software e i numeri di versione della Tabella dei pesi delle valute possono variare per via dei continui miglioramenti, di funzioni aggiunte o di aggiornamenti delle valute. Controllate regolarmente su [www.safescan.com](http://www.safescan.com) la disponibilità di nuovi aggiornamenti software.

## IMPOSTARE L'AREA GEOGRAFICA

8.  Selezionare l'area geografica in cui si prevede di utilizzare Safescan 6185. Utilizzare i tasti   per commutare fra "EUROPE", "UK", "USA", "S-E ASIA" e "AUSTRALIA". Premere  per confermare.



## SELEZIONA LA VALUTA

9.  Seleziona la valuta predefinita con i tasti   . Premere  per confermare.



Il 6185 si riavvierà. Dopo il riavvio, il dispositivo partirà in modalità conteggio, mostrando la denominazione della prima moneta da contare.

# DISPLAY E TASTI

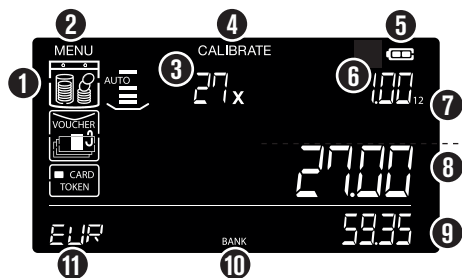

1. Voci di valore in denaro (monete, banconote e altri articoli da contare)
2. Menù Impostazioni
3. Quantità
4. Menù di calibrazione
5. Carica batteria
6. Denominazione
7. Versione denominazione
8. Valore corrente
9. Valore complessivo
10. Deposito attivo
11. Valuta

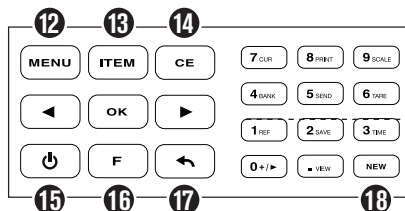

12. Selezione menù Impostazioni
13. Seleziona tra monete / banconote / altri articoli da contare
14. Cancellazione immissione
15. Tasto ON/OFF
16. Funzione (+ tasto numerico)
17. Indietro
18. Nuovo conteggio

## TASTO FUNZIONE (FUNZIONE SECONDARIA DEI TASTI NUMERICI)

Premendo **F** seguito da un tasto numerico, è possibile selezionare la funzione secondaria dei tasti numerici. Queste funzioni sono:

- |               |   |                |  |
|---------------|---|----------------|--|
| <b>1 REF</b>  | Imposta un riferimento di conteggio                                       | <b>6 TARE</b>  | Tara il peso attuale sul gancio per banconote      |
| <b>2 SAVE</b> | Salva i risultati del conteggio corrente in memoria                       | <b>7 CUR</b>   | Seleziona una valuta                               |
| <b>3 TIME</b> | Mostra l'ora e la data (per 3 secondi)                                    | <b>8 PRINT</b> | Stampa i risultati del conteggio corrente          |
| <b>4 BANK</b> | Imposta un valore di deposito (l'importo iniziale di denaro nel cassetto) | <b>9 SCALE</b> | Apri il menù di pesatura                           |
| <b>5 SEND</b> | Nessuna (funzione secondaria non disponibile)                             | <b>VIEW</b>    | Visualizza i risultati di conteggio memorizzati    |
|               |   | <b>0 +/-</b>   | Seleziona tra Auto AGGIUNGI / Auto AVANTI on / off |

Per una spiegazione dettagliata dei tasti funzione si prega di consultare il manuale dell'utente completo.

## INTERFACCIA UTENTE INTUITIVA

L'interfaccia utente intuitiva del 6185 vi guiderà attraverso le procedure necessarie per la selezione e/o il conteggio.

Quando saranno richieste un'operazione o un'immissione da parte dell'utente, 2 frecce inizieranno a lampeggiare in corrispondenza dell'apposito campo sul display. È sufficiente selezionare **◀ ▶** la voce desiderata premendo i tasti, quindi premere **OK** per confermare la selezione.





## ISTRUZIONI PER IL CONTEGGIO

**Nota:** contare una denominazione alla volta. Per un conteggio efficiente, assicurarsi che le monete o le banconote siano state suddivise per denominazione. Usare sempre il vassoio per monete durante il conteggio delle monete.

### CONTEGGIO DI MONETE



1. Inserire le monete nell'apposita vaschetta fornita in dotazione, quindi inserire la vaschetta sul gancio per banconote.
2. Si visualizzeranno la quantità e il valore delle monete. A conteggio terminato, il dispositivo emette un segnale acustico.
3. Estrarre la vaschetta dal gancio. Il risultato del conteggio viene aggiunto al totale. Un doppio segnale acustico indicherà la conferma dell'operazione.

Il 6185 passerà automaticamente alla denominazione successiva. In alternativa, utilizzare i tasti   per selezionare una denominazione.

Dopo il conteggio delle monete di denominazione più alta, il 6185 passerà automaticamente alla denominazione di banconote di valore più basso.

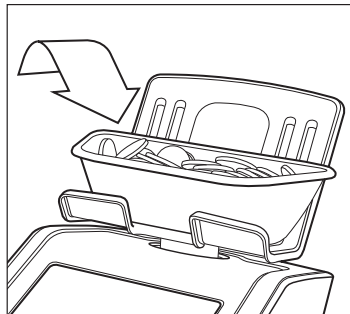

### CONTEGGIO DI BANCONOTE

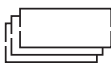

1. Porre le banconote sull'apposito gancio in mazzette per volta. Un segnale acustico indicherà la conferma del conteggio.
2. Lasciare la prima mazzetta sul gancio e aggiungere la mazzetta successiva di banconote della stessa denominazione.
3. Continuare ad aggiungere le mazzette fino ad aver conteggiato tutte le banconote della stessa denominazione.
4. Rimuovere tutte le banconote dal gancio in una sola volta. Un segnale acustico indicherà la conferma dell'operazione e il valore verrà aggiunto al totale.

Il 6185 passerà automaticamente alla denominazione successiva.

**5.** Se vengono collocate sulla piattaforma troppe banconote o viene rilevato un peso incongruo, il 6185 potrebbe non essere in grado di determinare la corretta quantità di banconote sulla piattaforma. Potrebbero comparire i seguenti messaggi:

“REMOVE SOME” (RIMOZIONE PARZIALE): rimuovere alcune banconote dalla piattaforma fino a che il 6185 non sarà in grado di determinare la giusta quantità di banconote. Continuare, aggiungendo sulla piattaforma le altre banconote in quantità più piccole.

“REMOVE X - Y PCS” (RIMUOVERE X - Y PCS): rimuovere dalla piattaforma il numero di banconote suggerito fino a che il 6185 non sarà in grado di determinare la corretta quantità di banconote. Continuare, aggiungendo sulla piattaforma le altre banconote in quantità più piccole.

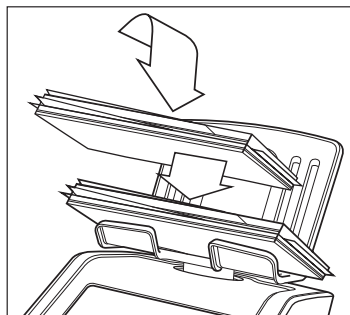



Non è necessario separare vecchie e nuove versioni delle banconote in euro prima del conteggio

### CONTEGGIO DI ALTRI ARTICOLI



Dopo aver conteggiato l'ultima denominazione di banconote, è possibile aggiungere al conteggio il valore in denaro dei pagamenti ricevuti tramite carte di credito/debito e/o assegni, inserendo il relativo valore con il tastierino numerico, un valore di pagamento alla volta.

# TERMINARE UN CONTEGGIO

## VISUALIZZARE I RISULTATI DEL CONTEGGIO CORRENTE

Utilizzare i tasti   e  per visualizzare i risultati di conteggio per ogni voce.

## SALVARE I RISULTATI DI CONTEGGIO

Premere  seguito da . Il 6185 archiverà i risultati nella sua memoria e visualizzerà la posizione di memoria in cui i risultati sono stati salvati. Il dispositivo ritornerà alla modalità di conteggio dopo 2 secondi.



## STAMPA DEI RISULTATI DEL CONTEGGIO SULLA STAMPANTE OPZIONALE SAFESCAN TP-230

Premere  seguito da  per stampare i risultati del conteggio attivo in quel momento.

## DOWNLOAD DEI RISULTATI DEL CONTEGGIO NEL SOFTWARE OPZIONALE CONTADENARO SAFESCAN "MONEY COUNTING"

Lanciare il software contadenaro Money Counting sul PC e selezionare Report -> Dati di Conteggio, oppure fare clic sull'icona Dati di conteggio per scaricare i conteggi dal 6185 al software.

# INIZIARE UN NUOVO CONTEGGIO

1. Premere  sul tastierino per iniziare un nuovo conteggio. Il messaggio **NEW COUNT** (nuovo conteggio) lampeggerà sul display. Premere  per tornare al conteggio attivo.
2. Premere  per confermare e avviare il nuovo conteggio.

# SPECIFICHE

## Caratteristiche

Contatore di denaro per il conteggio di monete, banconote, assegni, carte di pagamento, voucher, buoni ed elementi di peso libero.

Può essere utilizzato anche come bilancia di precisione (nota: la funzionalità di pesatura non dispone di "approvazione legale per uso commerciale").

## Valute

EUR, GBP, USD, AUD, CHF, PLN, HUF, BGN, CZK, RON, SEK, NOK, DKK

## Dimensioni (LxPxA)

24,5 x 15,1 x 15,4 cm

## Display

LCD a contrasto elevato da 3,3 pollici

## Interfaccia

Micro USB

## Requisiti di alimentazione

Alimentatore 12 V/1 A

## Consumo energetico

Max 2,4 W in modalità di funzionamento (senza ricarica della batteria)

Max 12 W in modalità di funzionamento (compresa la ricarica della batteria)

Max 36 MW in modalità standby/inattiva

## Temperatura di esercizio

0 - 40°C

## Temperatura di

-25 ~ 55°C

## immagazzinamento

## Capacità di carico massima

3,5 kg

## Precisione massima

0,1 g

## Peso netto

1,2 kg

## Certificazione

CE, RoHS

# ACCESSORI

## Batteria ricaricabile

Batteria Safescan LB-205 ai polimeri di litio

## Stampante termica per ricevute

Safescan TP-230

## Software per il conteggio di denaro

Safescan MCS

## Set vaschetta per monete con funzione di pesatura

Safescan 4617CC, per l'utilizzo con il cassetto per contanti Safescan SD-4617S - peso della vaschetta: 33,5 g / Safescan 4141CC per il cassetto Safescan LD/SD/HD-4141

# ASSISTENZA

---

## DOMANDE ASSISTENZA TECNICA

Si prega di consultare come prima cosa la versione integrale del manuale di Safescan 6185, disponibile sul sito [www.safescan.com](http://www.safescan.com). Il manuale contiene istruzioni dettagliate per l'uso, una spiegazione completa di tutte le funzionalità di conteggio avanzate di Safescan 6185 e una guida alla risoluzione dei problemi.

Il nostro team di assistenza è disponibile telefonicamente in orario di ufficio (fuso orario GMT +1) o via e-mail per rispondere a qualsiasi domanda sull'uso del dispositivo Safescan. Per ulteriori informazioni, visitare [www.safescan.com](http://www.safescan.com).

Prima di contattare telefonicamente o tramite e-mail il nostro centro di assistenza, verificare sempre di avere a portata di mano le seguenti informazioni: numero di modello, identificativo del prodotto, numero di serie (riportato sull'adesivo del prodotto, sul fondo del dispositivo), versione del software, data di acquisto.



**SAFESCAN® is a registered trademark of Solid Control Holding B.V.**

No part of this manual may be reproduced in any form, by print, copy or in any other way without prior written permission of Solid Control Holding B.V. Solid Control Holding B.V. reserves all intellectual and industrial property rights such as any and all of their patent, trademark, design, manufacturing, reproduction, use and sales rights. All information in this manual is subject to change without prior notice. Solid Control Holding B.V. is not liable and/or responsible in any way for the information provided in this manual.

---

**www.safescan.com**  
info@safescan.com