



# MANUALE

English | Nederlands | Deutsch | Français | Español | Italiano  
Português | Polski | Český | Slovenčina | Magyar | България

# 6185 BILANCIA CONTAMONETE E CONTABANCONOTE

# INDICE

---

<b>01. INTRODUZIONE E CONFIGURAZIONE</b>	pagina 3	<b>06. TASTI SCELTA RAPIDA FUNZIONI</b>	pagina 24
1.1 Prodotto		6.1 F+0: Aggiungi/ impostazione successiva	
1.2 Display		6.2 F+1: Aggiungi un numero di riferimento al conteggio	
1.3 Tasti di controllo		6.3 F+2: Salva risultati del conteggio	
1.4 Tasti scelta rapida funzioni		6.4 F+3: Verifica impostazioni data e ora	
		6.5 F+4: Aggiungi un valore contabile al conteggio	
<b>02. PER INIZIARE</b>	pagina 6	6.6 F+5: Invia il risultato del conteggio	
		6.7 F+6: Taratura del peso attuale	
<b>03. CONTEGGIO CON IL SAFESCAN 6185</b>	pagina 7	6.8 F+7: Seleziona valuta	
3.1 Operazioni generali		6.9 F+8: Stampa i risultati del conteggio	
3.3.1 Elementi di conteggio		6.10 F+9: Modalità bilancia	
3.3.2 Navigazione		6.11 F+ : Visualizza i risultati del conteggio	
3.2 Conteggio monete		6.12 NUOVO: avvia un nuovo conteggio	
3.3 Conteggio banconote			
3.4 Conteggio delle vecchie e nuove versioni dello stesso taglio		<b>07. RISOLUZIONE DEI PROBLEMI</b>	pagina 30
3.5 Conteggio carte di pagamento			
3.6 Conteggio degli assegni		<b>08. BATTERIA RICARICABILE (ACCESSORIO OPZIONALE)</b>	pagina 33
		9.1 Installare la batteria ricaricabile	
<b>04. OPERAZIONI AL TERMINE DEL CONTEGGIO</b>	pagina 11	9.2 Indicazione dello stato della batteria ricaricabile	
4.1 Verifica del risultato del conteggio		<b>09. AGGIORNAMENTI</b>	pagina 33
4.2 Modificare o correggere il risultato del conteggio			
4.2.1 Aggiungere manualmente importi di monete o banconote		<b>10. PRECAUZIONI DI UTILIZZO</b>	pagina 34
4.2.2 Inserire manualmente un numero totale di monete o banconote			
4.3 Salvare i risultati del conteggio		<b>11. SPECIFICHE TECNICHE</b>	pagina 34
4.3.1 Visualizzare i risultati del conteggio salvati			
4.3.2 Cancellare i risultati del conteggio			
4.4 Stampare i risultati del conteggio			
4.5 Esportare i risultati del conteggio nel Software Safescan Money Counting			
4.6 Avviare un nuovo conteggio			
<b>05. MENU</b>	pagina 15		
5.1 Impostazione data e ora			
5.2 Menù calibrazione			
5.2.1 Calibrazione dei lotti di monete e banconote			
5.2.2 Calibrazione dei buoni			
5.2.3 Calibrazione dei gettoni			
5.2.4 Calibrazione degli oggetti a peso libero			
5.2.5 Calibrazione di una seconda vaschetta portamonete			
5.3 Conteggio degli oggetti calibrati dall'utente			
5.3.1 Conteggio dei sacchetti e rotoli di banconote			
5.3.2 Conteggio di fasci, mollette o buste di banconote			
5.3.3 Conteggio dei buoni			
5.3.4 Conteggio dei gettoni			
5.3.5 Conteggio di oggetti a peso libero			
5.4 Ripristino delle impostazioni predefinite			
5.5 Eliminazione di tutti i conteggi			
5.6 Configurazione del dispositivo			
5.6.1 impostare regione			
5.6.2 Calibrazione della bilancia			

# 01. INTRODUZIONE E CONFIGURAZIONE

Il presente manuale contiene istruzioni dettagliate per l'utilizzo del prodotto Safescan 6185. Si consiglia vivamente di conservare una copia del presente manuale sul computer per future consultazioni.

## CONTENUTO DELLA CONFEZIONE

La confezione contiene i seguenti oggetti:

- Bilancia cotamonete Safescan 6185
- Alimentatore (12V/1A, 12W)
- Piatto portabanconote
- Vaschetta portamonete
- Cavo di collegamento USB (al PC) (USB-A a Micro-USB)
- Cavo stampante USB (USB-B a Micro USB) per l'utilizzo con la stampante opzionale Safescan TP-230
- Guida rapida all'installazione

## 1.1 PRODOTTO

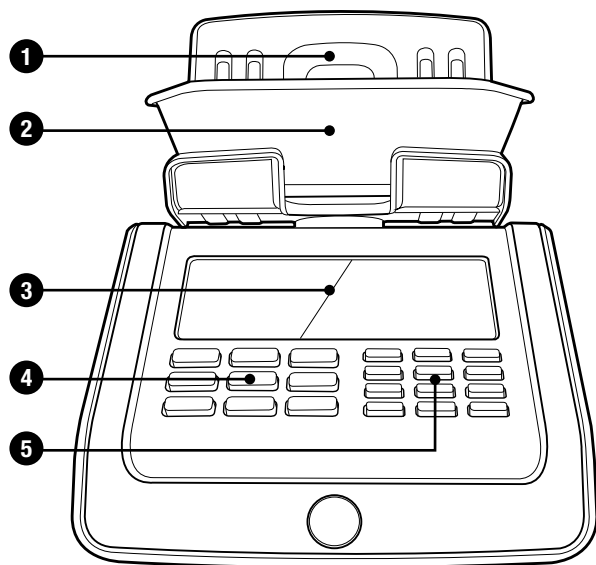

**FRONTE**

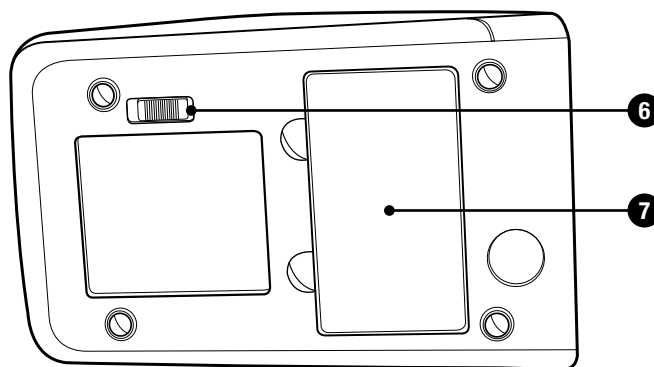

**FONDO**

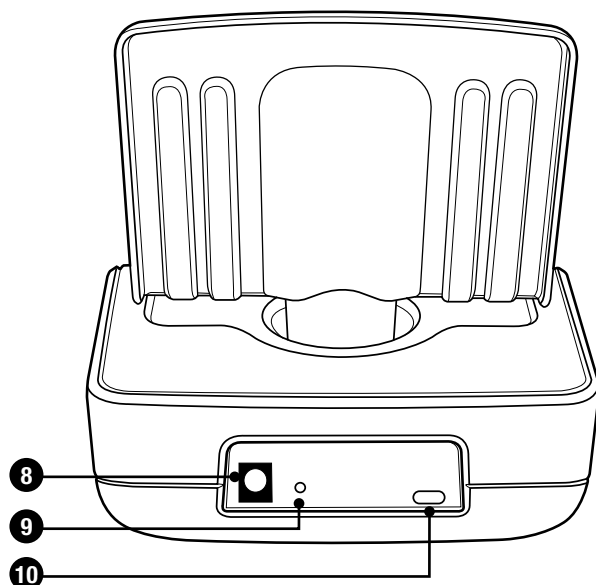

**RETRO**

1. Piatto portabanconote
2. Vaschetta portamonete
3. Display LCD
4. Tasti di controllo
5. Tasti funzione e tastierino numerico
6. Dispositivo di blocco per il trasporto
7. Vano batteria
8. Connettore di alimentazione
9. Pulsante Reset
10. Porta USB per il collegamento a PC o stampante

## 1.2 DISPLAY

1. Elementi di conteggio (monete, banconote, assegni, carte e altri elementi attivati dall'utente)
2. Menù impostazioni
3. Quantità
4. Menù di calibrazione
5. Indicatore del livello di carica della batteria
6. Taglio
7. Versione taglio
8. Valore corrente
9. Valore complessivo del conteggio
10. Funzione contabilità attiva
11. Valuta

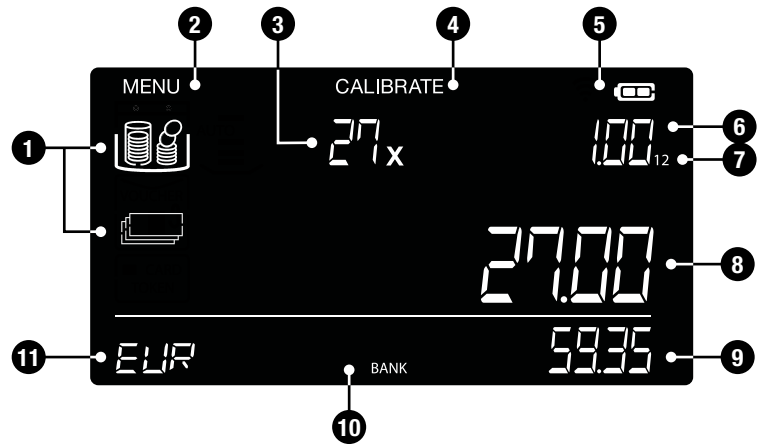

## 1.3 . TASTI DI CONTROLLO:

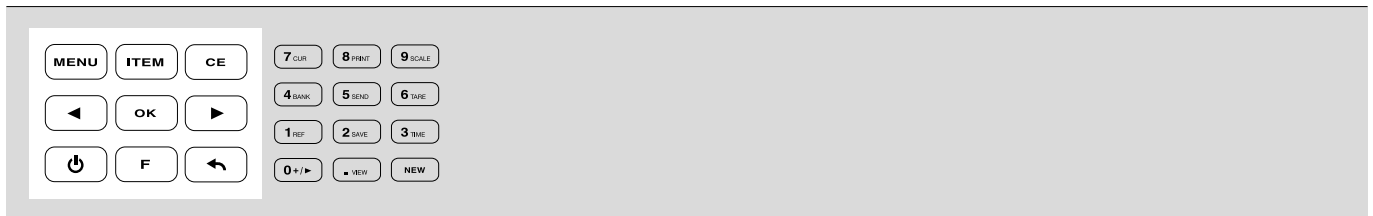

PULSANTE	FUNZIONE
<b>MENU</b>	Accedere o Uscire dal menù utente
<b>ITEM</b>	Selezionare l'elemento da conteggiare (monete, banconote, carte, assegni e qualsiasi altro elemento attivato dall'utente)
<b>CE</b>	Eliminare qualsiasi voce o risultato del conteggio del taglio visualizzato
<b>Left -</b> <b>Right</b>	Taglio o selezione precedente/successivo/a
<b>OK</b>	Confermare selezione o voce
<b>ON/OFF</b>	<b>ACCENDERE</b> o <b>SPEGNERE il dispositivo</b> (tenere premuto per 1,5 secondi per <b>SPEGNERE</b> )
<b>BACK</b>	Ritornare indietro di un passaggio o livello
<b>Numeric (0-9, . )</b>	Inserire valore o importo
<b>NEW</b>	Avviare un nuovo conteggio
<b>FUNCTION</b>	Tasti scelta rapida funzione

## 1.4 TASTI DI SCELTA RAPIDA FUNZIONE

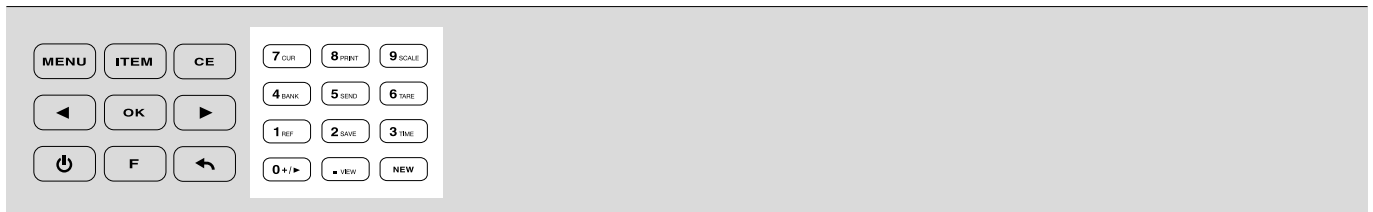

Premere quindi premere il seguente tasto entro 5 secondi per selezionare una funzione (funzione secondaria come riportato sui tasti numerici).

<b>F -&gt; 0 add - next</b>	Accedere alle <b>impostazioni Auto ADD</b> e Auto <b>NEXT</b>
<b>F -&gt; 1 ref</b>	Aggiungere un numero di riferimento a un conteggio
<b>F -&gt; 2 save</b>	Salvare i risultati del conteggio corrente
<b>F -&gt; 3 time</b>	nella memoria Visualizzare le impostazioni di ora de data (per tre secondi)
<b>F -&gt; 4 bank</b>	Aggiungere un saldo contabile
<b>F -&gt; 5 send</b>	Funzione non disponibile
<b>F -&gt; 6 tare</b>	Tarare il peso corrente sul piatto (solo in modalità bilancia)
<b>F -&gt; 7 cur</b>	Selezionare una valuta
<b>F -&gt; 8 print</b>	Stampare il risultato del conteggio corrente
<b>F -&gt; 9 scale</b>	Passare alla modalità bilancia
<b>F -&gt; . view</b>	Visualizzare i risultati del conteggio memorizzati

**PER UNA DESCRIZIONE DETTAGLIATA CFR. CAPITOLO 6.**

# 02.PER INIZIARE

**1.** Rimuovere la pellicola protettiva.

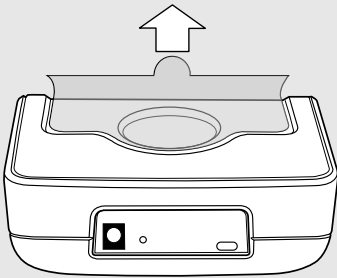

**2.** Sbloccare il dispositivo di blocco per il trasporto.

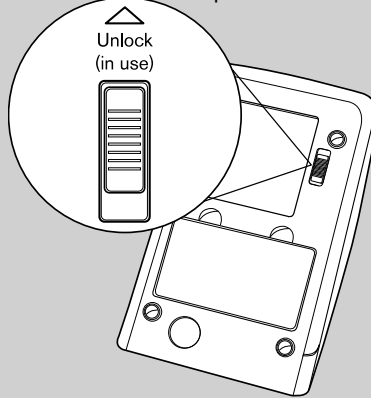

**3.** Collegare l'alimentatore al dispositivo e alla presa di corrente

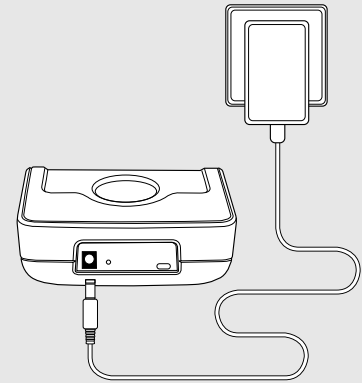

**4.** Posizionare il piatto portabanconote sul dispositivo

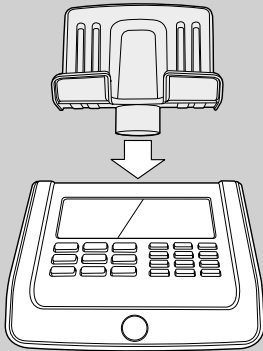

**5.** NON posizionare la vaschetta portamonete sul piatto per il momento.



**6.** Accendere il dispositivo premendo il pulsante di **ACCENSIONE/SPEGNIMENTO**

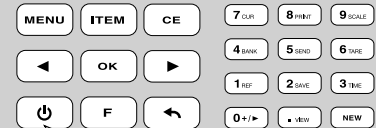

**7.** Avvio: Informazioni sul display



**1**

Versione del software (esempio)

**2**

Versione della tabella di pesatura delle valute (esempio)

I numeri di versione del software e della tabella delle ponderazioni delle valute possono variare in base all'apporto costante di miglioramenti, funzioni aggiuntive o aggiornamenti delle valute. Controllare regolarmente la disponibilità di nuovi aggiornamenti software sul sito [www.safescan.com](http://www.safescan.com).

**8.** Impostare regione



Selezionare la regione geografica di utilizzo di Safescan 6185. Utilizzare i tasti per scegliere fra le voci "EUROPE", "UK", "USA", "S-E ASIA" e "AUSTRALIA" (EUROPA, REGNO UNITO, SUD EST ASIATICO, AUSTRALIA).

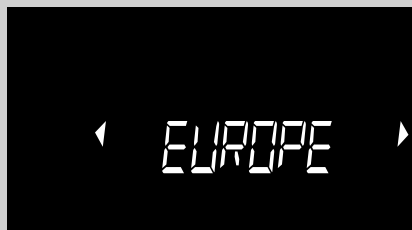

Premere per confermare.

**9.** Selezionare la valuta

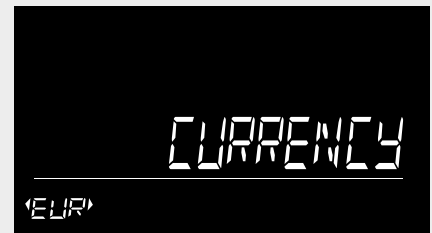

Seleziona la valuta predefinita servendosi dei pulsanti. Premere per confermare.

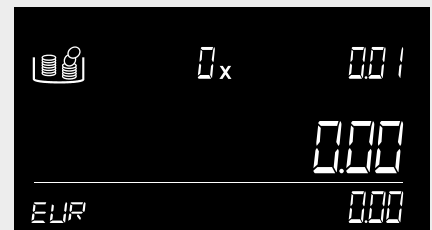

Le impostazioni vengono salvate. Il dispositivo 6185 partirà in modalità conteggio, visualizzando il taglio della prima moneta da contare.

# 0.3 CONTARE DENARO CON IL DISPOSITIVO SAFESCAN 6185

## 3.1 OPERAZIONI GENERALI

### 3.1.1 ELEMENTI DI CONTEGGIO

Il dispositivo Safescan 6185 presente per impostazione predefinita la seguente sequenza di conteggio:

**1:** Conteggio delle monete  
**2:** Conteggio delle banconote  
**3:** Conteggio delle carte  
**di credito** **4:** Conteggio degli  
assegni. Utilizzando il tasto **ITEM** è possibile selezionare i vari  
elementi di conteggio.

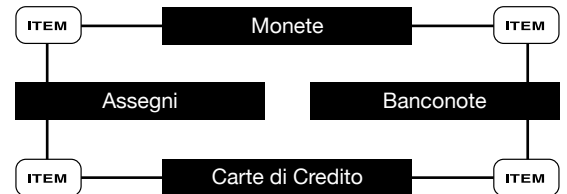

Tutti gli elementi calibrati dall'utente come fasci/rotoli di banconote/monete, gettoni, buoni, ecc. verranno automaticamente aggiunti alla sequenza di conteggio. Cfr. capitoli 5.2 e 5.3.

### 3.1.2 NAVIGAZIONE

Quando si rende necessaria una certa azione, oppure in presenza di varie opzioni disponibili, è possibile usare i pulsanti per selezionare le voci. Quando la navigazione è possibile o quando è richiesta una selezione, lo schermo visualizzerà 2 frecce lampeggianti. Ad esempio:

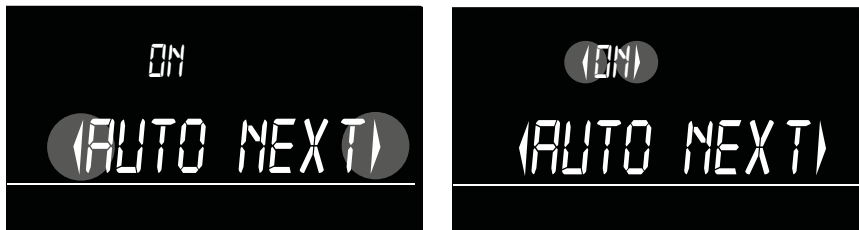

È possibile confermare una selezione premendo il tasto . Per tornare indietro di 1 livello all'interno del menù, premere il pulsante .

## 3.2 CONTEGGIO DELLE MONETE

Il conteggio inizierà dal taglio di moneta minore della valuta selezionata. Il taglio da contare comparirà sullo schermo.

È inoltre possibile selezionare un taglio mediante i pulsanti .

**- CONTEGGIARE UN TAGLIO ALLA VOLTA.**  
**- ORDINARE LE MONETE PER TAGLIO**  
**- UTILIZZARE SEMPRE LA VASCHETTA PER CONTEGGIARE LE MONETE.**

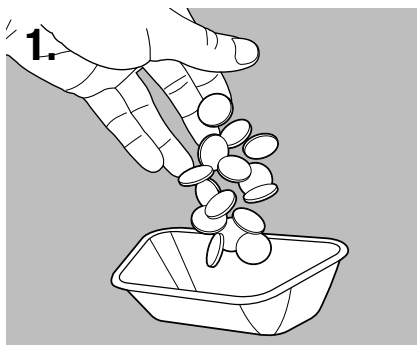

Collocare le monete nell'apposita vaschetta fornita in dotazione.

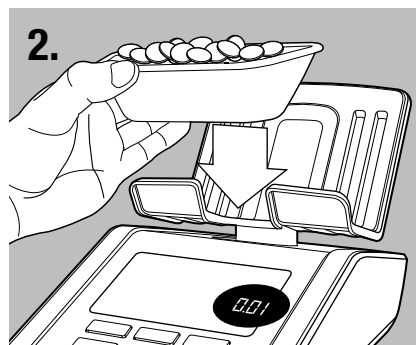

Collocare la vaschetta sul piatto.



Un segnale acustico annuncerà il termine dell'operazione di conteggio. Il display visualizza la quantità e il valore delle monete aggiungendolo al totale.

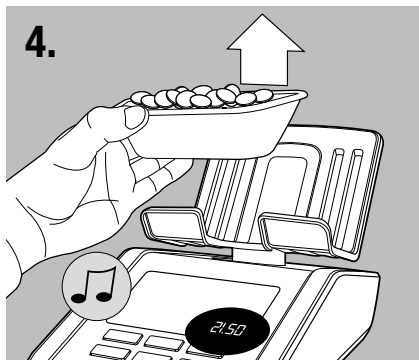

4. Rimuovere la vaschetta dal piatto. Verrà emesso un segnale acustico a conferma del conteggio. Rimuovere le monete conteggiate dalla vaschetta.



5. Il dispositivo 6815 passerà automaticamente al taglio di monete successivo. In alternativa, utilizzare i pulsanti ◀ ▶ per selezionare un taglio.

Ripetere questi passaggi fino al completo conteggio di tutti i tagli di monete. Successivamente al conteggio del taglio di monete maggiore, il dispositivo 6185 passerà automaticamente al taglio di banconote minore. È sempre possibile passare all'elemento di conteggio successivo premendo **ITEM**.

### 3.3 CONTEGGIO DELLE BANCONOTE

Il conteggio inizierà dal taglio di banconota minore della valuta selezionata. Il taglio da contare comparirà sullo schermo. È inoltre possibile selezionare un taglio mediante i pulsanti ◀ ▶

**- CONTEGGIARE UN TAGLIO ALLA VOLTA.  
- ORDINARE LE BANCONOTE PER TAGLIO.**

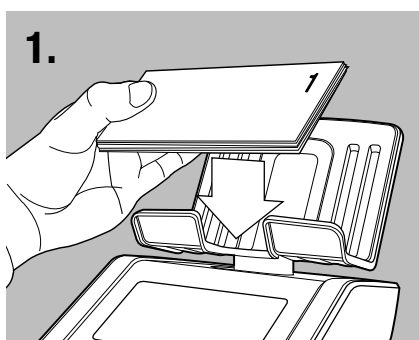

1. Posizionare le banconote in piccoli lotti di massimo 25 pz. sull'apposito piatto.



2. Un segnale acustico quando le banconote sono state contate. Il display visualizza la quantità e il valore delle monete aggiungendolo al totale.

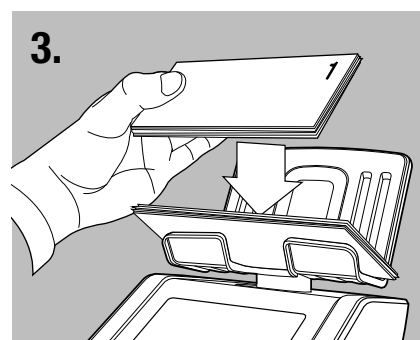

3. Rimuovere la prima pila di monete dalla vaschetta e aggiungerne un'altra dello stesso taglio. Continuare ad aggiungere le pile fino al termine del conteggio di tutte le banconote del taglio selezionato.

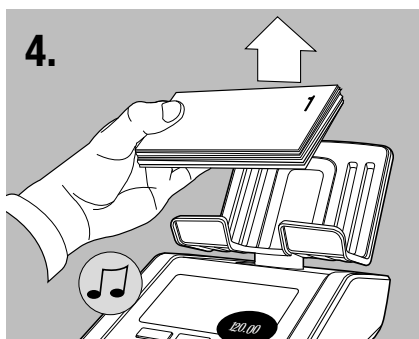

4. Rimuovere tutte le banconote dal piatto in una sola volta. Verrà emesso un segnale acustico a conferma dell'aggiunta del rispettivo importo al totale. Il dispositivo 6165 passerà automaticamente al successivo taglio di banconote.

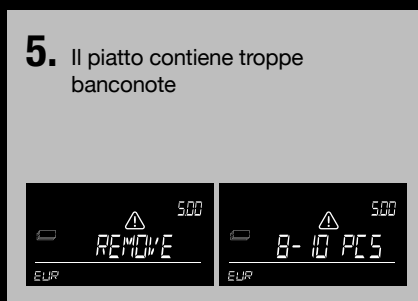

5. Il piatto contiene troppe banconote. Il display visualizzerà il messaggio "Remove ... pcs" (Rimuovere .... pz.). Rimuovere dal piatto il numero di banconote suggerito fino a che il dispositivo 6185 non sarà in grado di determinarne la corretta quantità. Continuare ad aggiungere le altre banconote sul piatto in lotti più piccoli.

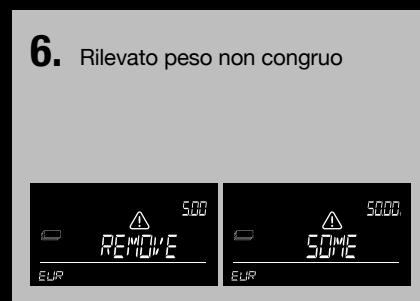

6. Rilevato un peso non congruo, il 6185 non sarà in grado di determinare la corretta quantità delle banconote sul piatto. Il display visualizzerà il messaggio "Remove some" (Rimuovere alcune). Rimuovere alcune banconote (max. 5 pz. alla volta) fino a che il dispositivo 6185 non sarà in grado di determinarne la quantità. Continuare ad aggiungere le altre banconote sul piatto in lotti più piccoli.



## 5.8 CONTEGGIO DELLE VECCHIE E NUOVE VERSIONI DELLO STESSO TAGLIO

Se la differenza di peso fra una vecchia e una nuova versione di una banconota ricade in un certo intervallo di tolleranza, tali versioni verranno conteggiate insieme. Non sarà necessario ordinarle in base alla versione.

In tal caso, tenere presente quanto segue:

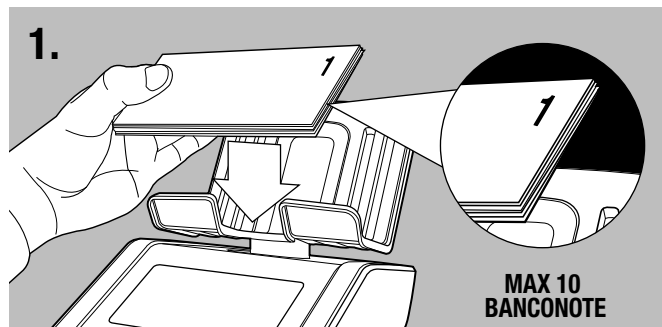

La prima pila di banconote miste (vecchia e nuova versione insieme) posizionata sul piatto non deve eccedere le 10 banconote

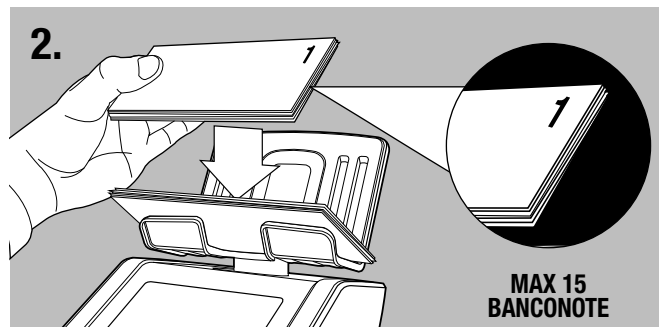

Le pile successive non devono eccedere le 15 banconote

Quando il conteggio combinato di 2 versioni dello stesso taglio non è possibile a causa della differenza di peso, il dispositivo 6185 chiederà di indicare la versione delle banconote ,1 (vecchia) o 2 (nuova), da contare.

La versione da contare è indicata sul display.

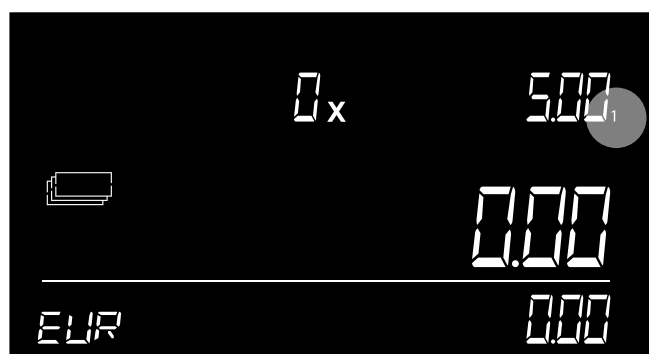

La versione 1 è la vecchia versione

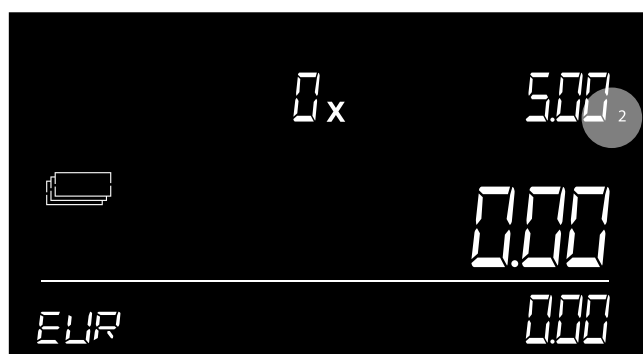

La versione 2 è la nuova versione.

A ogni emissione di nuovi tagli di una valuta preimpostata, visitare [www.safescan.com](http://www.safescan.com) per ottenere un aggiornamento software relativo alla valuta per il proprio dispositivo 6185.

## 3.5 CONTEGGIO DELLE CARTE DI PAGAMENTO

Successivamente al conteggio del taglio di banconote maggiore, il dispositivo 6185 passerà automaticamente al conteggio delle carte di pagamento. Questa funzione consente di aggiungere manualmente il valore delle carte di pagamento ricevute al risultato del conteggio.



**1** Sullo schermo comparirà l'icona carta. CC.verrà visualizzato il valore 01, che indica il valore di immissione della carta numero 1.

**4** Ripetere l'operazione fino al completo conteggio di tutti i pagamenti con carta ricevuti



**2** Inserire il valore del pagamento con carta ricevuto utilizzando i tasti numerici e premere **OK**.

**5** Una volta terminato di inserire il valore dell'ultima carta di pagamento, premere **ITEM** per passare all'elemento di conteggio successivo (assegni).



**3** Il valore viene aggiunto al totale del conteggio. Il dispositivo 6185 passa alla successiva posizione della carta di pagamento, CC.02.

## 3.6 CONTEGGIO DEGLI ASSEGNI

Questa funzione consente di aggiungere manualmente il valore degli assegni ricevuti al risultato del conteggio.



**1** Premere il pulsante **ITEM** per selezionare "Cheques" (Assegni). Sullo schermo comparirà l'icona assegno. Verrà visualizzato il valore C-01, che indica il valore di immissione dell'assegno numero 1.

**4** Ripetere i passaggi 3 e 4 fino al completo conteggio di tutti gli assegni.

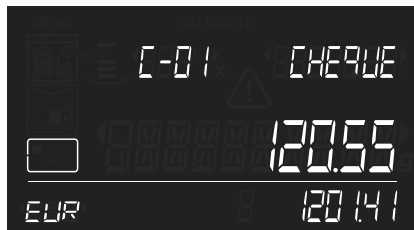

**2** Inserire il valore dell'assegno mediante i tasti numerici e premere **OK**.

**5** Una volta terminato di inserire il valore dell'ultimo assegno il conteggio avrà termine. Premere **NEW** per avviare un nuovo conteggio, o proseguire al capitolo 4 per ulteriori opzioni.

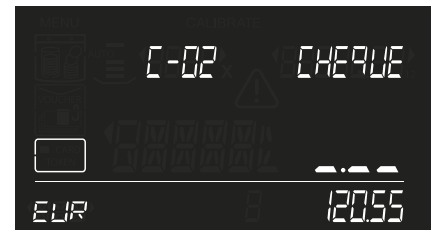

**3** Il valore viene aggiunto al totale del conteggio. Il dispositivo 6185 passa alla successiva posizione dell'assegno, C-02



## 04. OPZIONI SUCCESSIVE AL TERMINE DEL CONTEGGIO

Una volta terminato il conteggio, saranno disponibili le seguenti opzioni:

- verifica risultati del conteggio
- modifica o correggi i risultati del conteggio
- salva i risultati del conteggio
- stampa i risultati del conteggio
- esporta i risultati del conteggio in Safescan Money Software
- avvia un nuovo conteggio

Tali opzioni vengono descritte in dettaglio di seguito.

### 4.1 VERIFICA DEI RISULTATI DEL CONTEGGIO

Utilizzare i pulsanti   per visualizzare i risultati del conteggio in ordine di elemento (monete, banconote e qualsiasi altro elemento attivato dall'utente) e di taglio.

### 4.2 MODIFICARE O CORREGGERE IL RISULTATO DEL CONTEGGIO

È possibile correggere manualmente un conteggio in qualsiasi momento durante l'operazione oppure al termine della stessa. Esistono 2 modi per correggere manualmente il risultato di un conteggio:

- 1) Aggiungere manualmente un numero di monete o banconote al numero già conteggiato - cfr. 4.2.1
- 2) inserire manualmente un numero totale di monete o banconote - cfr. 4.2.2

#### 4.2.1 AGGIUNGERE MANUALMENTE UN NUMERO DI MONETE/BANCONOTE

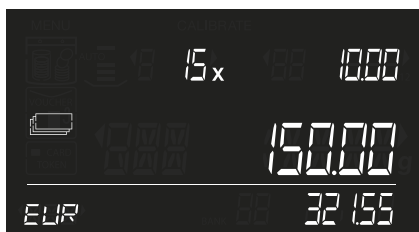

- 1 Selezionare il taglio utilizzando i tasti  .



- 2 Utilizzare i tasti numerici per inserire la quantità di monete o banconote da aggiungere.



- 3 Il dispositivo 6815 passerà automaticamente al taglio successivo.



- 4 Premere  per verificare la correttezza del numero totale di monete e banconote

## 4.2.2 INSERIRE MANUALMENTE UN NUMERO TOTALE DI MONETE O BANCONOTE

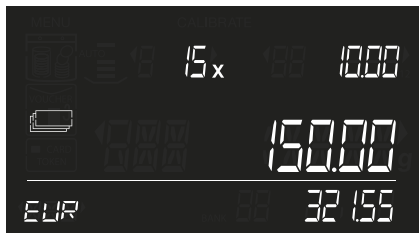

- 1 Selezionare il taglio utilizzando i tasti .

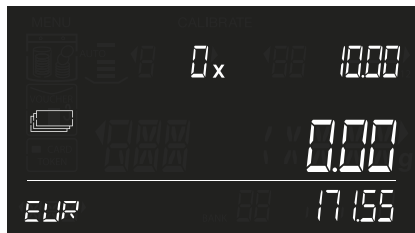

- 2 Premere per cancellare il conteggio precedente relativamente a questo taglio.

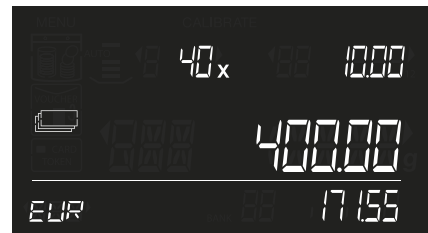

- 3 Utilizzare i tasti numerici per inserire il numero desiderato di monete o banconote.



- 4 Premere per aggiungere questo numero al totale. Verrà emesso un segnale acustico e il dispositivo passa al taglio successivo.

## 4.3 SALVARE I RISULTATI DEL CONTEGGIO

Il dispositivo 6185 può salvare in memoria fino a 30 conteggi. I risultati del conteggio salvati possono essere ricontrollati e/o esportati a una stampante o a un software PC.

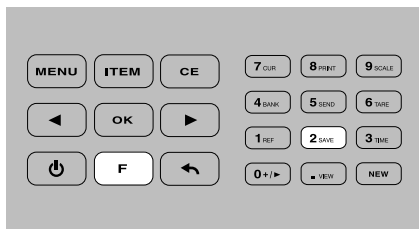

- 1 Premere seguito da (pulsante numerico 2).

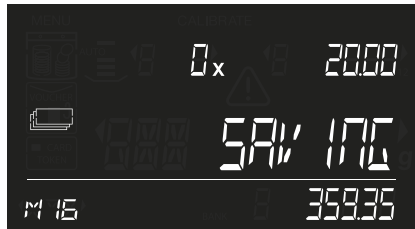

- 2 Il dispositivo 6185 memorizza i risultati nella propria memoria e visualizza la posizione di memoria in cui i risultati sono stati salvati (esempio: M16)

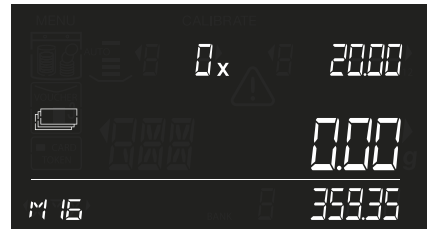

- 3 Dopo circa 2 secondi, l'apparecchio ritornerà alla modalità di conteggio.

Quando la memoria è piena, il display visualizza il messaggio "ERR" / "MAX" nella posizione in cui viene visualizzata la valuta seguito da un segnale acustico.

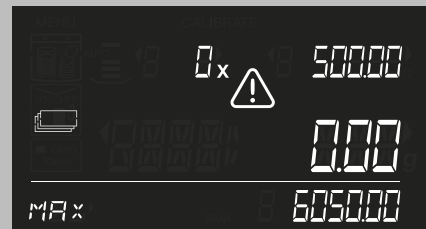
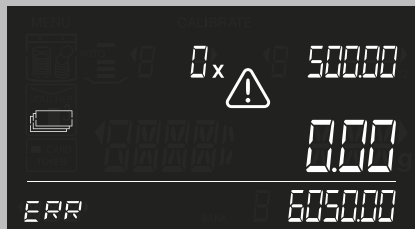

## 4.3.1 VISUALIZZARE I RISULTATI DEL CONTEGGIO

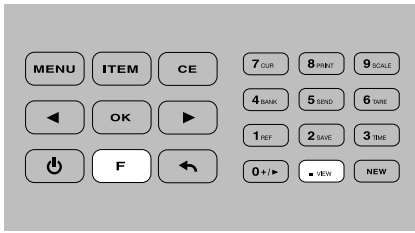

1 Premere **F** seguito da **NEW** (pulsante numerico \*).

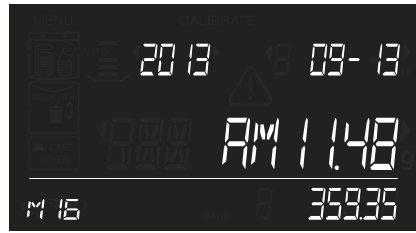

2 I risultati salvati verranno visualizzati sullo schermo, a partire dall'ultimo totale di conteggio salvato. Il display visualizzerà inoltre la data e l'ora del salvataggio di quest'ultimo risultato del conteggio. La posizione del risultato del conteggio, all'interno della memoria, lampeggia (esempio: M16).



3 Premere i pulsanti **←** **→** per selezionare i vari risultati del conteggio salvati.

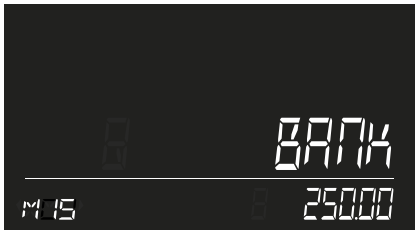
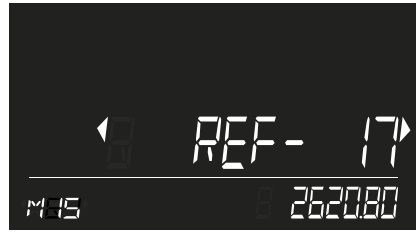
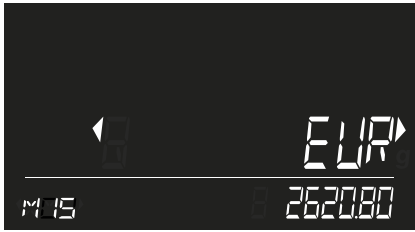

4 Premere **OK** per aprire il risultato del conteggio selezionato. Utilizzare i **←** **→** pulsanti per scorrere i dati del conteggio (Valuta, Riferimento (ove presente), Valore contabile (ove presente), risultati del conteggio in ordine di elemento e taglio)

Premere **←** per ritornare al menù di selezione dei risultati salvati. Premere **MENU** per tornare al menu di conteggio.

## 4.3.2 CANCELLARE I RISULTATI DEL CONTEGGIO

Se la memoria è piena (visualizzazione sul display del messaggio: "ERR / MAX" al posto del numero della posizione sulla memoria), non sarà possibile memorizzare nuovi conteggi. Per liberare spazio sulla memoria, è possibile cancellare i risultati del conteggio presenti in memoria in una sola volta. Ove necessario, è possibile stampare preventivamente i risultati del conteggio o trasferirli al software PC Safescan.

**NB: LA CANCELLAZIONE DEI RISULTATI DEL CONTEGGIO È IRREVERSIBILE. NON È POSSIBILE RECUPERARLI SUL DISPOSITIVO.**

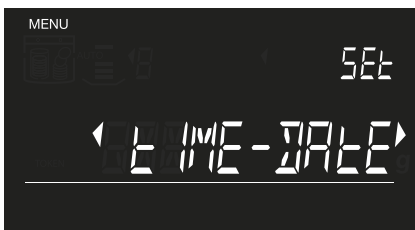

1 Premere **MENU** per accedere al menu delle impostazioni.

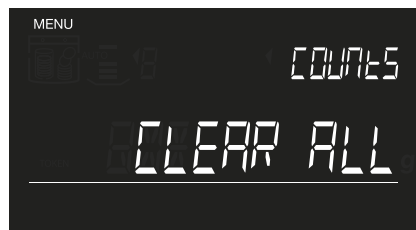

2 Navigare con i tasti **←** **→** fino al menu "clear all" (elimina tutto) e premere **OK**. "Clear All" (elimina tutto) inizia a lampeggiare sullo schermo.

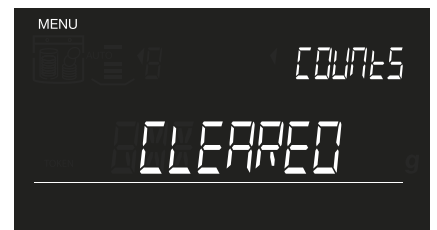

3 Premere **OK** per cancellare tutti i risultati di conteggio. Al termine il display visualizzerà il messaggio "CLEARED" (ELIMINATO)

## 4.4 STAMPARE I RISULTATI DEL CONTEGGIO

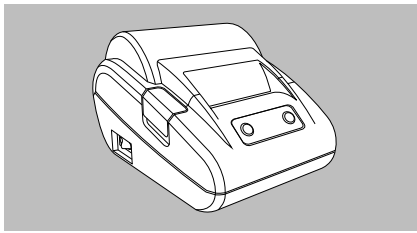

- 1 Collegare la stampante Safescan TP 230 al dispositivo Safescan 6185.

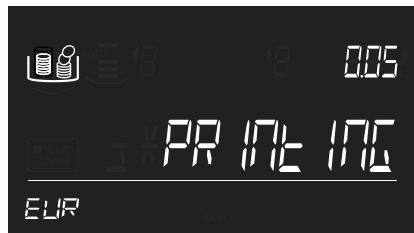

- 2 Premere **F** seguito da **8 PRINT** (tasto numerico 8) per stampare i risultati del conteggio correntemente attivi.

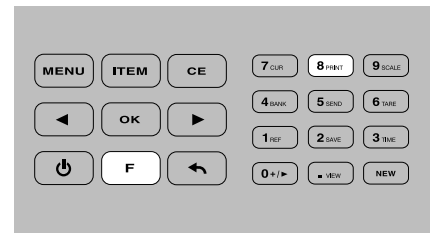

- 3 Durante la visualizzazione di un conteggio precedentemente salvato nella memoria è inoltre possibile stamparlo premendo **F** + **8 PRINT**.

Nel caso in cui non sia collegata o non venga rilevata alcuna stampante, il 6185 visualizzerà il seguente messaggio:

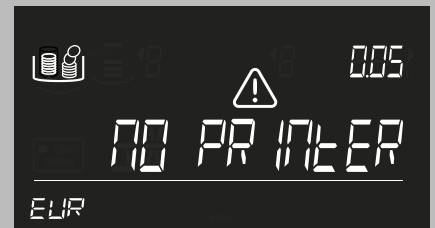

La stampante TP-230 Safescan è un accessorio opzionale, visitare [www.safescan.com](http://www.safescan.com)

## 4.5 ESPORTARE I RISULTATI DEL CONTEGGIO AL SOFTWARE SAFESCAN MONEY COUNTING

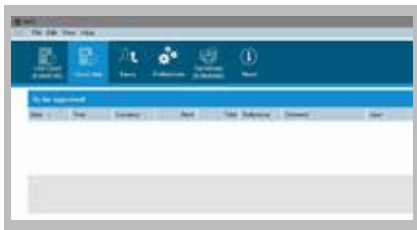

- 1 Eseguire il software Safescan Money Counting sul PC. Selezionare "View -> Count Data" (Visualizza -> Dati conteggio), oppure fare clic sull'icona corrispondente per scaricare i dati di conteggio dal dispositivo 6185 al software.

Il Software Safescan Money Counting è un accessorio opzionale, visitare [www.safescan.com](http://www.safescan.com)

## 4.6 INIZIARE UN NUOVO CONTEGGIO

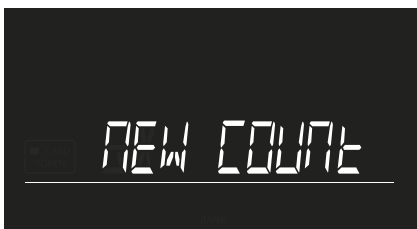

- 1 Premere **NEW** per cancellare il risultato del conteggio e avviarne uno nuovo. Il messaggio "New count" (Nuovo conteggio) inizia a lampeggiare sul display. Premere **OK** per confermare.

## 05. MENU

Premere **MENU** per accedere al menù del dispositivo Utilizzare i pulsanti **◀ ▶** per navigare attraverso le varie voci del menù. Per accedere a una voce, premere **OK**. La sequenza menù è la seguente: SET TIME-DATE - CALIBRATE - DEFAULT - CLEAR ALL COUNTS - SET DEVICE (IMPOSTA DATA - ORA - CALIBRAZIONE - PREDEFINITO - ELIMINA TUTTI I CONTEGGI - CONFIGURA DISPOSITIVO)

### 5.1 IMPOSTARE LA DATA E L'ORA

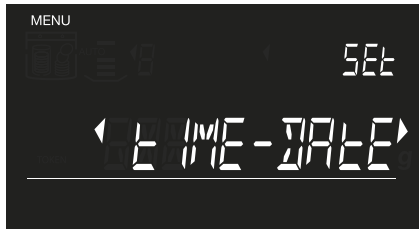

**1** Premere **MENU**. Il display visualizzerà il messaggio "Set TIME-DATE" (Imposta DATA - ORA). Premere **OK** per accedere al menù di impostazione dell'ora e della data



**2** Selezionare il formato 12 o 24 ore utilizzando i pulsanti **◀ ▶** e premere **OK** per confermare. Se si seleziona la voce "12 hours" (12 ore), selezionare "AM" o "PM" e premere **OK** per confermare.

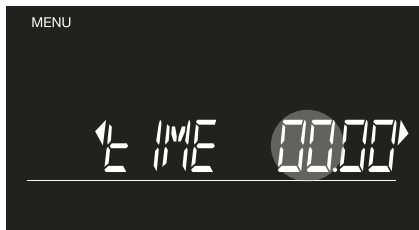

**3** Inserire le ore utilizzando i tasti numerici

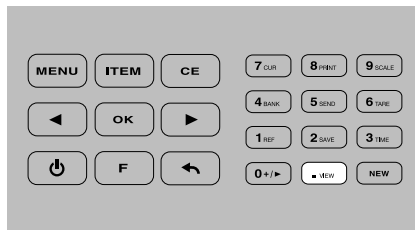

**4** Premere **VIEW** per passare all'inserimento dei minuti

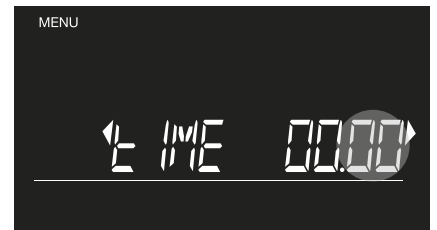

**5** Inserire i minuti utilizzando i tasti numerici e premere **OK** per confermare

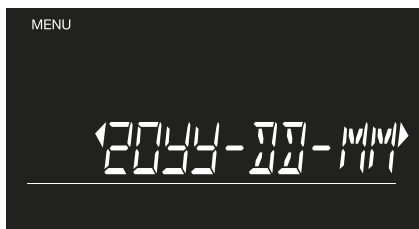

**6** Selezionare il formato data desiderato utilizzando i pulsanti **◀ ▶** e premere **OK** per confermare

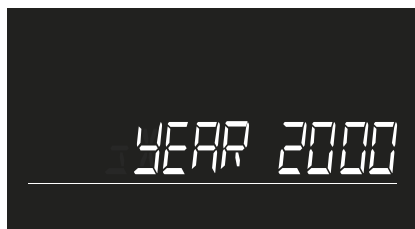

**7** Inserire l'anno utilizzando i tasti numerici, premere **OK** per confermare

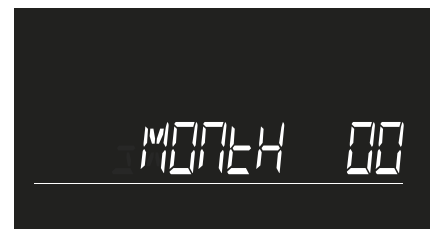

**8** Inserire il mese utilizzando i tasti numerici, premere **OK** per confermare

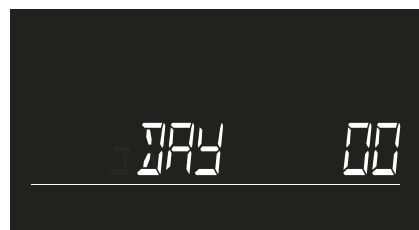

**9** Inserire il giorno utilizzando i tasti numerici, premere **OK** per confermare

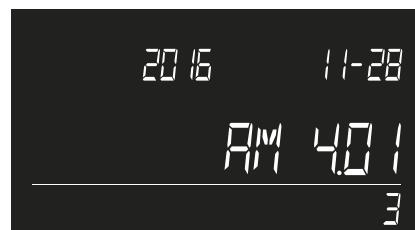

**10** La data e l'ora impostate verranno visualizzate sul display. Dopo 5 secondi il 6185 tornerà alla schermata di conteggio.

## 5.2 MENU DI CALIBRAZIONE

Questo menù si utilizza per calibrare e attivare elementi speciali eventualmente desiderati durante le quotidiane procedure di conteggio. È inoltre possibile calibrare una seconda vaschetta portamonete, di peso diverso da quello della vaschetta Safescan standard. Qualsiasi elemento calibrato verrà automaticamente attivato e comparirà nella procedura di conteggio avviandone una nuova.

### 5.2.1 CALIBRAZIONE DEI LOTTI DI MONETE E BANCONOTE

Un lotto di monete o banconote è una quantità fissa di monete e banconote del medesimo taglio confezionate insieme. Per impostazione predefinita sono disponibili i seguenti lotti di denaro:

ICONA	ELEMENTO	DESCRIZIONE
	Rotoli di monete	Un numero fisso di monete dello stesso taglio, confezionate in rotoli.
	Sacchetti di banconote	Un numero fisso di monete dello stesso taglio, confezionate in sacchetti
	Fasci di banconote	Un numero fisso di banconote dello stesso taglio, confezionato con una fascetta di carta
	Mollette di banconote	Un numero fisso di banconote dello stesso taglio, tenute insieme con una molletta (metallica).
	Buste di banconote	Un numero fisso di banconote dello stesso taglio, confezionate in una busta o custodia

#### LA PROCEDURA DI CALIBRAZIONE PER CIASCUN ELEMENTO DISPOSTO IN LOTTI È IDENTICA.

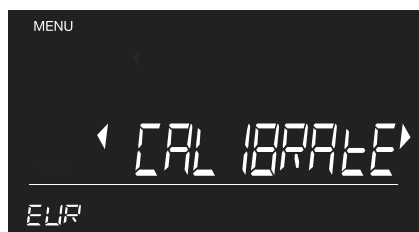

- 1 Premere **MENU** e selezionare la voce "CALIBRATE" (CALIBRAZIONE) con i pulsanti **←** **→**.

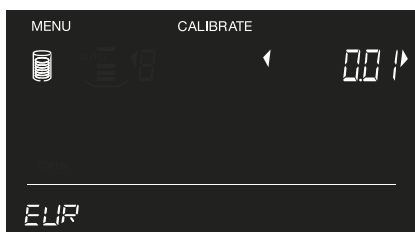

- 2 Premere **OK** per confermare. Il dispositivo avvierà sempre il menù di calibrazione che visualizza i rotoli di monete e il taglio minore.

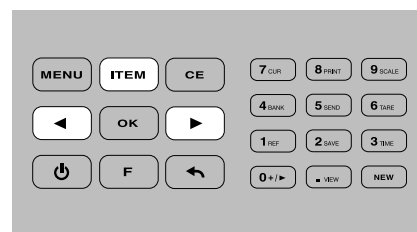

- 3 Selezionare il lotto di denaro desiderato utilizzando il **ITEM** pulsante. L'icona corrispondente verrà visualizzata sullo schermo. Selezionare il taglio desiderato utilizzando i pulsanti **←** **→**.

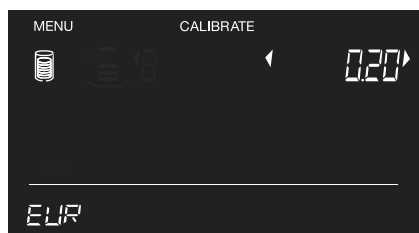

- 4 Esempio: È stato selezionato la voce "coin rolls" (rotoli di monete). Il dispositivo inizierà con il taglio dei rotoli di monete più piccolo. Selezionare il taglio utilizzando i pulsanti **←** **→** e premere **OK** per avviare la procedura di calibrazione. (esempio: rotoli di monete da 0,20 €).

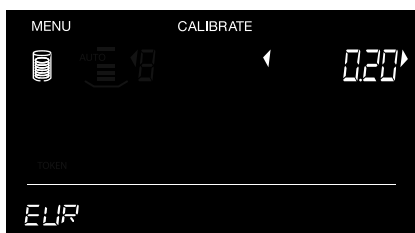

- 5 L'icona del rotolo di monete e l'indicatore "5x" iniziano a lampeggiare sul display. Posizionare 5 rotoli di monete vuoti sulla piattaforma. Attendere il segnale acustico e premere **OK**.



- 6 Indicare il numero di monete contenute nel rotolo da € 0,20 utilizzando i tasti numerici (esempio: 50).

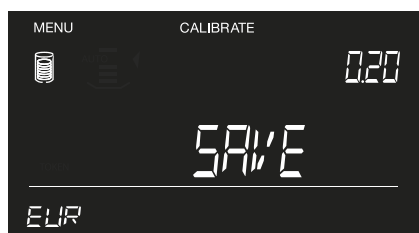

- 7 Premere **OK** per confermare la quantità di 50 pz. da monete da €0,20 per rotolo. Il messaggio "Save" inizia a lampeggiare sul display.

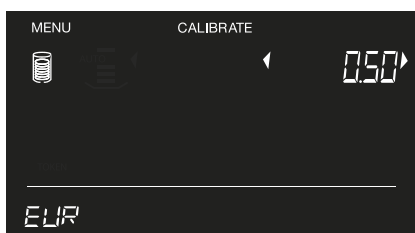

- 8 Premere **OK** per salvare le impostazioni per questo lotto di denaro. Dopo aver salvato le impostazioni, il dispositivo passa all'elemento/ al taglio successivo da calibrare.

Nel caso fosse necessario calibrare ulteriori lotti di denaro, ripetere la procedura di calibrazione come descritto in precedenza. Ripetere la procedura fino al completo salvataggio di tutti i lotti per ciascun taglio. Premere **MENU** per tornare al menu di conteggio.



## 5.2.2 CALIBRAZIONE DEI BUONI

Un buono è un coupon avente un determinato valore pecuniario, come un buono regalo o un buono sconto. Per attivare i buoni, è necessario calibrare e salvare preventivamente il peso e il valore degli elementi.

**È POSSIBILE CALIBRARE E CONTEGGIARE SOLO BUONI DELLO STESSO PESO PER CIASCUN VALORE. LA PROCEDURA DI CALIBRAZIONE NECESSITA DI 10 BUONI DELLO STESSO PESO.**

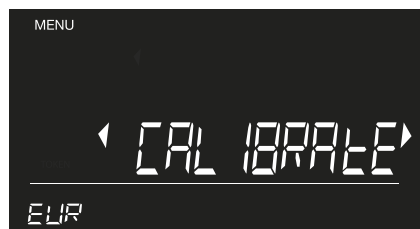

- 1 Premere **[MENU]** e selezionare la voce "CALIBRATE" (CALIBRAZIONE) utilizzando i pulsanti **[←]** **[→]**.

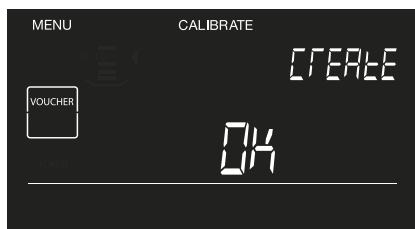

- 2 Selezionare la voce "Voucher" (Buono) con il pulsante **[ITEM]** e premere **[OK]**.

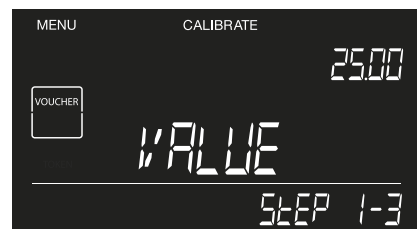

- 3 Inserire il valore del buono utilizzando i tasti numerici (ad es. 25,00) e premere **[OK]**.

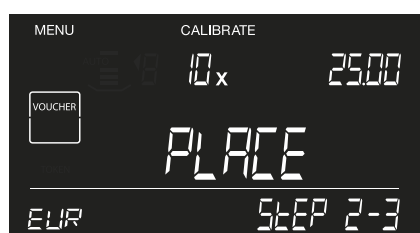

- 4 Sul display lampeggeranno l'icona del buono e l'indicatore "10x". Collocare 10 buoni sul piatto, attendere il segnale acustico e premere **[OK]**.

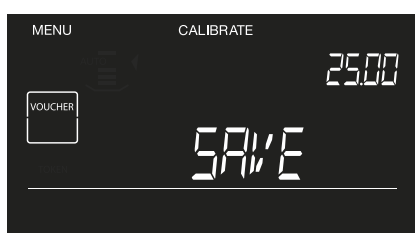

- 5 Premere **[OK]** per salvare le impostazioni. Il dispositivo 6185 procederà con il buono successivo da calibrare.

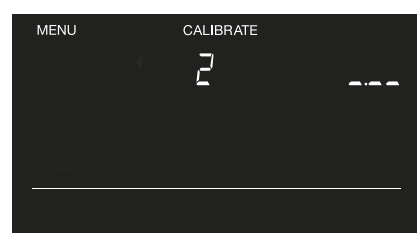

- 6 Premere **[OK]** per avviare la procedura di calibrazione del buono successivo o premere **[MENU]** per tornare al menù di conteggio.

## 5.2.3 CALIBRAZIONE DEI GETTONI

Un gettone è una moneta non ufficiale avente un determinato valore pecuniario, come una fiche di plastica utilizzata per acquistare bevande ai festival oppure le fiche utilizzate nelle slot machine nei casinò. Per attivare i gettoni, è necessario calibrare e salvare preventivamente il peso e il valore degli elementi.

**È POSSIBILE CALIBRARE E CONTEGGIARE SOLO GETTONI DELLO STESSO PESO PER CIASCUN VALORE. LA PROCEDURA DI CALIBRAZIONE NECESSITA DI 20 GETTONI DELLO STESSO PESO.**

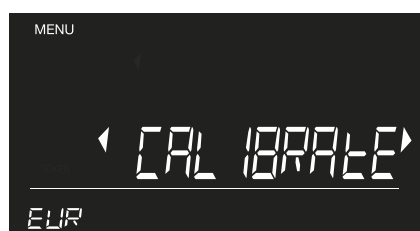

- 1 Premere **[MENU]** e selezionare la voce "CALIBRATE" (CALIBRAZIONE) utilizzando i pulsanti **[←]** **[→]**.

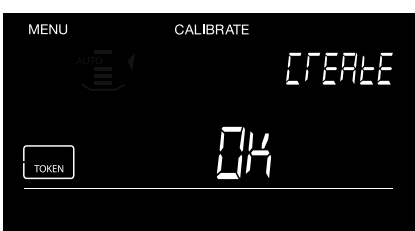

- 2 Selezionare la voce "Token" (Gettone) con il pulsante **[ITEM]** e premere **[OK]**.



- 3 Inserire il valore del gettone utilizzando i tasti numerici. (ad es. 1,25) e premere **[OK]**.



- 4 Sul display lampeggeranno l'icona del gettone, quella della vaschetta portamonete e l'indicatore "20x". Collocare 20 gettoni nella vaschetta portamonete, posizionarla sul piatto e premere **[OK]**.

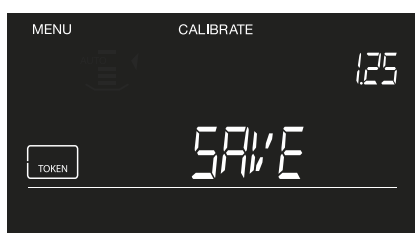

- 5 Premere **[OK]** per salvare le impostazioni del gettone.



- 6 Premere **[OK]** per avviare la procedura di calibrazione del gettone successivo o premere **[MENU]** per tornare al menù di conteggio.

## 5.2.4 CALIBRAZIONE DEGLI OGGETTI A PESO LIBERO

È possibile configurare il 6185 per determinare il peso di oggetti che non siano monete e che si desidera contare periodicamente, ad esempio delle graffette. Una volta effettuata la calibrazione dell'oggetto in questione sarà possibile procedere al relativo conteggio in base al peso.

**È POSSIBILE CALIBRARE E CONTEGGIARE SOLO BUONI DELLO STESSO PESO PER CIASCUN VALORE. LA PROCEDURA DI CALIBRAZIONE NECESSITA DI 10 BUONI DELLO STESSO PESO.**

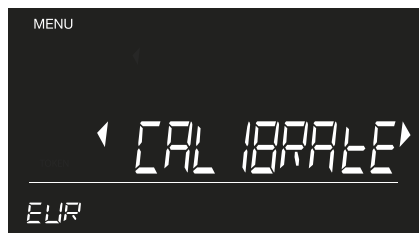

- 1 Premere **MENU** e selezionare la voce "CALIBRATE" (CALIBRAZIONE) utilizzando i pulsanti **←** **→**.

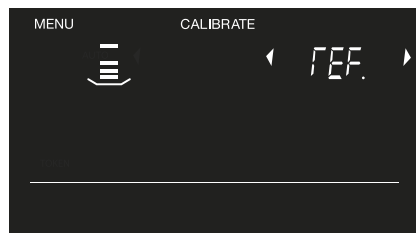

- 2 Selezionare l'Oggetto a peso libero con il tasto **ITEM**, selezionare un riferimento (identificato con RIF-1) e premere **OK** per avviare la procedura di calibrazione.

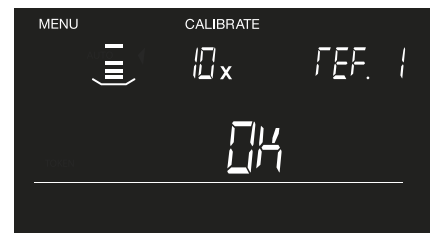

- 3 Posizionare 10 oggetti della medesima categoria (ad esempio 10 mollette) sul piatto e, quando richiesto, premere **OK** per confermare.

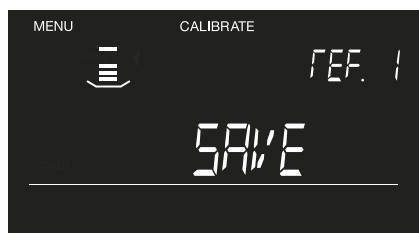

- 4 Il 6185 salverà in memoria il peso risultante. (La dicitura "SAVE" (SALVA) lampeggia). Premere **OK** per confermare. Dopo la conferma, il 6185 passerà al successivo Oggetto a peso libero ("REF-

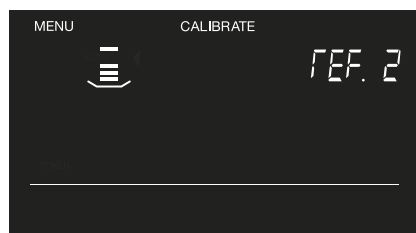

- 2"). Seguire la procedura di cui sopra per effettuare la calibrazione di un secondo Oggetto a peso libero, oppure premere **←** per uscire dal menù di calibrazione.

## 5.2.5 CALIBRAZIONE DI UNA SECONDA VASCHETTA PORTAMONETE

La configurazione base di Safescan 6185 prevede il conteggio mediante vaschette da 33,5 grammi. Tuttavia, alcuni produttori di cassette rendono realizzano vaschette con pesi differenti. È possibile configurare il Safescan 6185 per il conteggio mediante una seconda vaschetta.

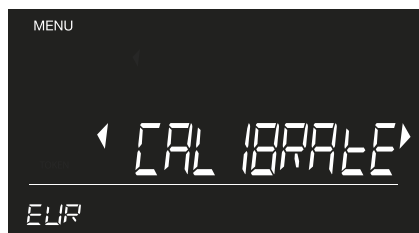

- 1 Premere **MENU** e selezionare la voce "CALIBRATE" (CALIBRAZIONE) utilizzando i pulsanti **←** **→**.

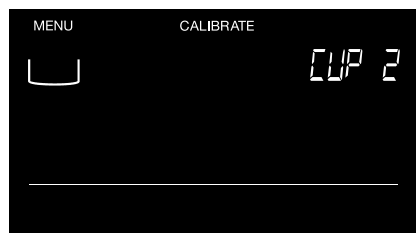

- 2 Premere **ITEM** ripetutamente fino a visualizzare la dicitura "CUP 2" (VASCHETTA 2) sull'angolo superiore destro della schermata con un'icona lampeggiante recante una vaschetta portamonete nell'angolo superiore sinistro. Premere **OK**.



- 3 Quando richiesto, posizionare la vaschetta portamonete sul piatto della bilancia.

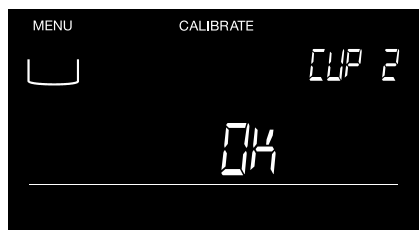

- 4 Quando richiesto, premere **OK** per confermare il peso della vaschetta.

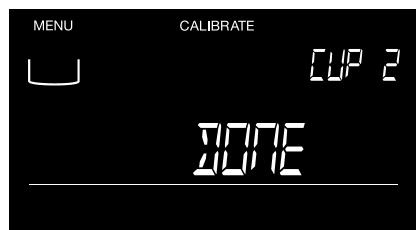

- 5 Sul display apparirà la dicitura "DONE", a indicare l'avvenuta configurazione di una seconda vaschetta. Rimuovere la vaschetta dal piatto e premere **←** o **MENU** per tornare al menù di conteggio. A questo punto la vaschetta attiva sarà CUP 2 (FATTO)

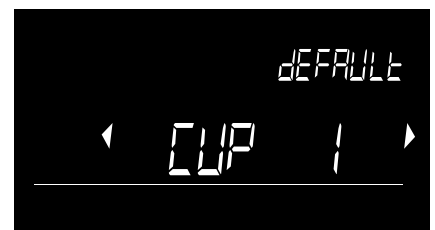

- 6 Al successivo avvio del 6185, esso visualizzerà "CUP 2" (VASCHETTA 2) come vaschetta attiva. Premere **OK** o attendere 3 secondi per confermare l'utilizzo di CUP 2 (VASCHETTA 2). Utilizzare i **←** **→** tasti per passare a CUP 1 (VASCHETTA 1) (la vaschetta Safescan da 33,5 gr.) e premere **OK** per confermare.

## 5.3 CONTEGGIO DEGLI OGGETTI CALBRATI DALL'UTENTE

Qualsiasi oggetto calibrato dall'utente verrà automaticamente attivato e aggiunto alla procedura di conteggio ogni volta che ne verrà avviata una nuova.

### 5.3.1 CONTEGGIO DI ROTOLI E SACCHETTI DI MONETE

**NB: AI FINI DEL CONTEGGIO, È POSSIBILE SELEZIONARE SOLO I LOTTI DI MONETE ATTIVATI E CALBRATI.**

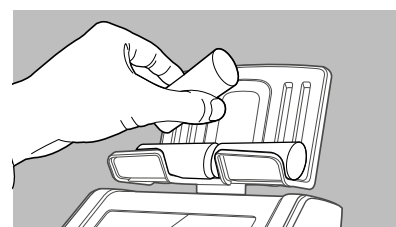
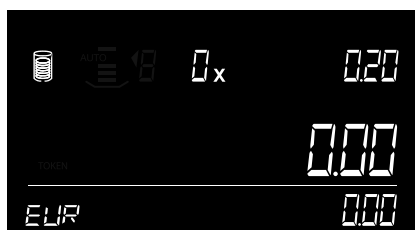
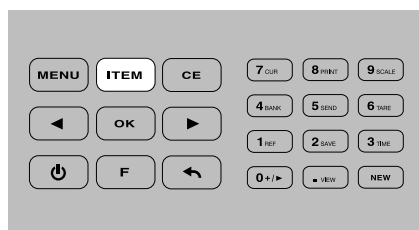

- 1 Premere il pulsante **ITEM** fino a selezionare il lotto da conteggiare desiderato (esempio: rotoli di monete).
- 2 Selezionare la voce relativa al rotolo di monete che si desidera contare utilizzando i pulsanti **◀ ▶** (esempio. € 0,50).
- 3 Collocare i rotoli di monete sul piatto, 1 rotolo alla volta. Collocando più di 1 rotolo alla volta sul piatto, il 6185 restituirà un messaggio di avvertenza con il suggerimento di rimuovere 1 o più rotoli.

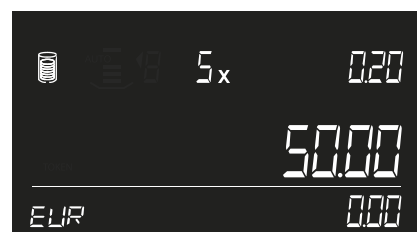
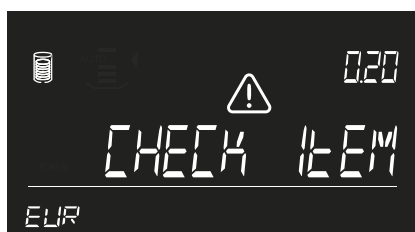
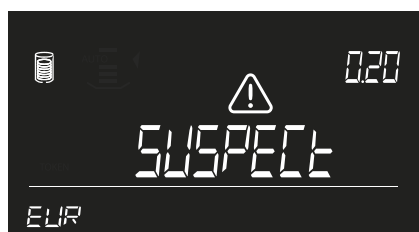

- 4 Nel caso venga rilevato un rotolo incompleto (con troppe o troppo poche monete), il dispositivo 6185 restituirà il messaggio "suspect, check item" (elemento sospetto, verificare). Verificare il contenuto di monete nel rotolo.
- 5 Rimuovere i rotoli di monete (tutti i rotoli insieme in una sola volta) dal piatto o premere **OK** per aggiungere i risultati del conteggio al totale.

Per aggiungere altri rotoli di monete al conteggio, premere **◀** per tornare al taglio desiderato e ripetere i passaggi 3 e 4.

#### Inserimento manuale dei lotti di monete

Per tutti i lotti di denaro è inoltre possibile inserire manualmente la quantità. Selezionare la voce desiderata utilizzando i **ITEM** **◀ ▶** pulsanti ed inserire la quantità utilizzando i tasti numerici. Premere **OK** per aggiungere i risultati del conteggio al totale.

### 5.3.2 CONTEGGIARE FASCI, MOLLETTE E BUSTE DI BANCONOTE

Le banconote dello stesso taglio possono essere raggruppate insieme. Il dispositivo 6185 distingue tre tipi di lotti:

**Fascio** una pila di banconote dello stesso taglio, tenute insieme da una fascetta

**Molletta** una pila (più piccola di banconote) tenute insieme da una molletta metallica o in plastica

**Busta** una pila di banconote collocate in una custodia simile a una busta.

**NB: AI FINI DEL CONTEGGIO, È POSSIBILE SELEZIONARE SOLO I LOTTI DI BANCONOTE ATTIVATI E CALBRATI. IL DISPOSITIVO 6185 NON PUÒ DETERMINARE I LOTTI DI BANCONOTE INCOMPLETI A CAUSA DELLE TOLLERANZE, RELATIVAMENTE ELEVATE, DEL PESO DELLE BANCONOTE.**

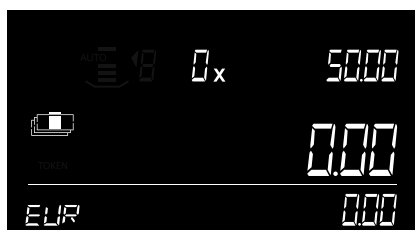
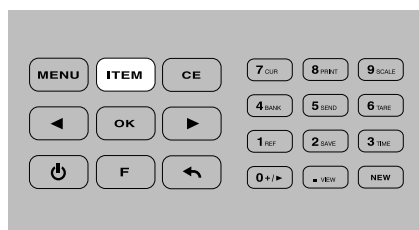

- 1 Premere il pulsante **ITEM** fino a selezionare il lotto desiderato di banconote. (esempio: fasci di banconote).
- 2 Selezionare il fascio di banconote che si desidera contare (esempio: fasci di banconote da € 50,00) utilizzando i pulsanti **◀ ▶**.
- 3 Collocare un fascio completo di banconote sul piatto e attendere il segnale acustico.



4 Collocare il fascio successivo sul piatto (senza rimuovere il fascio precedentemente posizionato). Continuare ad aggiungere i fasci fino al conteggio completo di tutti i fasci dello stesso taglio.

5 Rimuovere tutti i fasci dal piatto o premere **OK** per aggiungere i risultati del conteggio al totale.

### Inserimento manuale dei lotti di banconote

Per tutti i lotti di denaro è inoltre possibile inserire manualmente la quantità. Selezionare la voce desiderata con i pulsanti **ITEM** & **◀ ▶** e inserire la quantità utilizzando i tasti numerici. Premere **OK** per aggiungere i risultati del conteggio al totale.

## 5.3.3 CONTEGGIO DEI BUONI

**NB: LA PROCEDURA DI CONTEGGIO DEI BUONI È SIMILE AL CONTEGGIO DELLE BANCONOTE SCIOLTE. COLLOCARE I BUONI DIRETTAMENTE SUL PIATTO IN PICCOLE PILE (MAX 25 PZ.)**



1 Premere il **ITEM** tasto fino a selezionare la voce "voucher" (buono).



2 Selezionare il buono desiderato (ad esempio € 25,00) utilizzando i pulsanti **◀ ▶**.

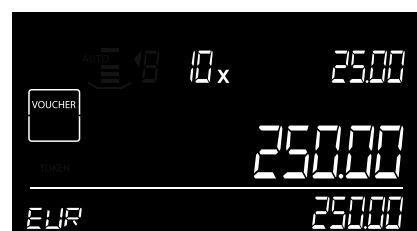

3 Impilare in lotti max 25 buoni alla volta senza rimuoverli dal piatto. la macchina emetterà un segnale acustico a conferma del completamento dell'operazione di conteggio della pila di buoni.

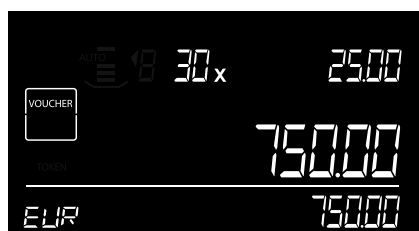

4 Lasciare la prima pila sul piatto e aggiungere la pila successiva di buoni dello stesso taglio. Continuare ad aggiungere pile (15-20 pezzi) fino al conteggio completo di tutti i buoni da € 25,00.

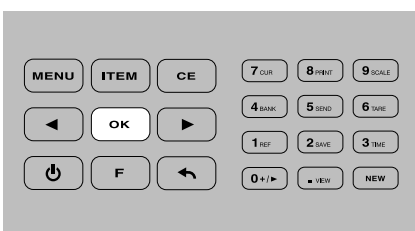

5 Al termine rimuovere i buoni tutti in una volta o premere **OK** per aggiungere i risultati al totale.

## 5.3.4 CONTEGGIO DEI GETTONI

**NB: LA PROCEDURA PER IL CONTEGGIO DEI GETTONI È SIMILE AL CONTEGGIO DELLE MONETE SCIOLTE. UTILIZZARE SEMPRE LA VASCHETTA PORTAMONETE DURANTE IL CONTEGGIO DEI GETTONI.**

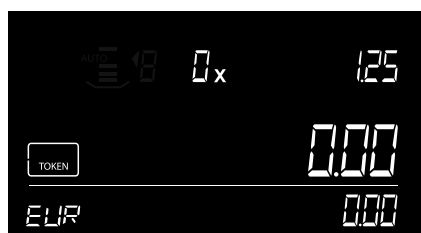

1 Premere il **ITEM** tasto fino a selezionare la voce "token" (gettone).

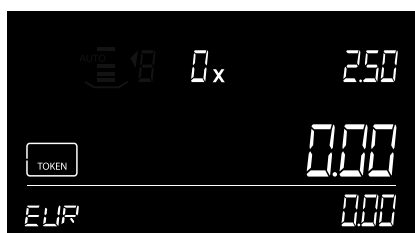

2 Selezionare il gettone desiderato (ad es., € 2,50) utilizzando i pulsanti **←** **→**.

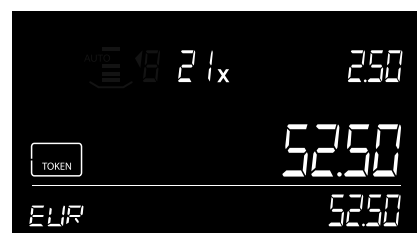

3 Inserire le monete nella vaschetta portamonete, quindi posizionarla sul piatto. I gettoni verranno conteggiati, al termine verrà emesso un segnale acustico.

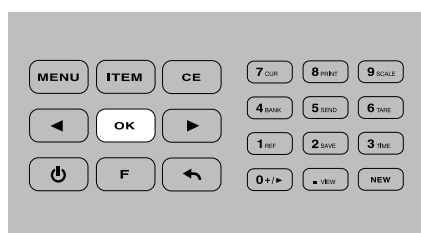

4 Rimuovere la vaschetta dal piatto o premere **OK** per aggiungere i risultati del conteggio al totale.

## 5.3.5 CONTEGGIO DEGLI OGGETTI A PESO LIBERO



1 Premere **F** seguito da **9 SCALE** (tasto numerico 9) per accedere alla funzione bilancia.

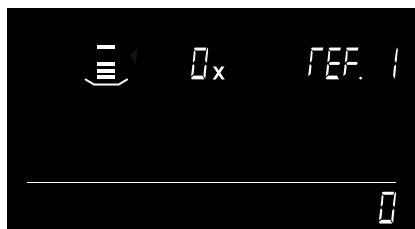

2 Utilizzare i tasti **←** **→** per selezionare un Oggetto a peso libero. La procedura verrà avviata a partire dall'oggetto identificato dal riferimento REF-1.

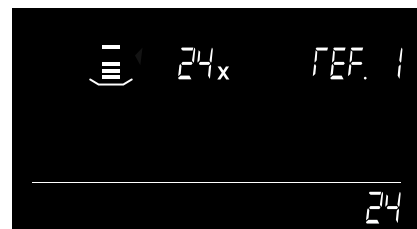

3 Posizionare gli oggetti sul piatto portabanconote. Il 6185 provvederà a pesarli e a contarli.

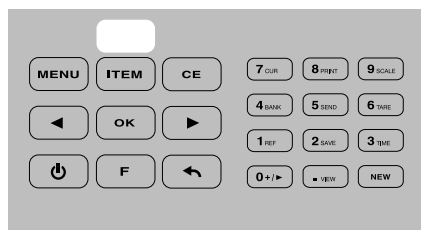

4 Premere **ITEM** per commutare fra la modalità bilancia e la modalità conteggio libero.

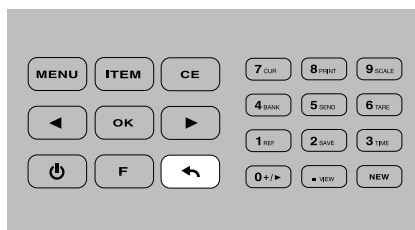

5 Premere **←** per uscire dal menù di bilancia.

## 5.4 RITORNARE ALLE IMPOSTAZIONI PREDEFINITE

Questa funzione riporta il 6185 alle impostazioni di fabbrica. Tutte le voci di conteggio calibrate dall'utente verranno eliminate.

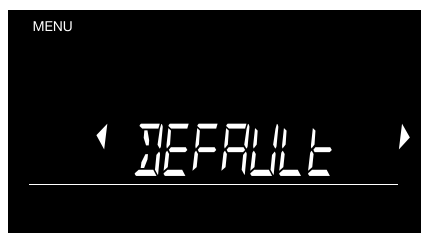

- 1 Premere **MENU** e selezionare "default" (predefinito) con i pulsanti **←** **→**

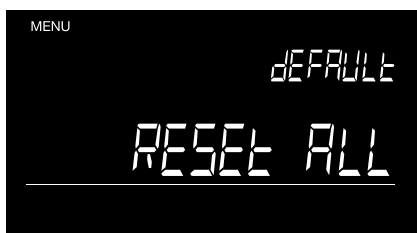

- 2 Premere **OK** per confermare. Il display visualizzerà "reset all" (ripristina tutto).



- 3 Premere **OK** per confermare. Il dispositivo eliminerà tutti i dati e gli oggetti calibrati dall'utente tornando alle impostazioni di fabbrica. Verrà visualizzato un conto alla rovescia nell'angolo inferiore destro del display.

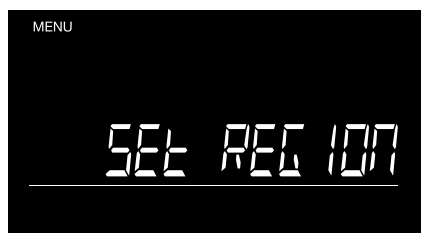

- 4 Il dispositivo 6185 verrà riavviato in modalità di primo utilizzo. Cfr. capitolo 1 e 2 su come configurare il dispositivo 6185.

## 5.5 CANCELLARE TUTTI I CONTEGGI

Questa funzione eliminerà tutti i dati di conteggio presenti in memoria. Le voci di conteggio calibrate dall'utente non verranno eliminate.



- 1 Premere **MENU** e selezionare "Clear all counts" (Elimina tutti i conteggi) con i pulsanti **←** **→**.



- 2 Premere **OK** per confermare. La voce "Clear all" (Elimina tutto) inizierà a lampeggiare.



- 3 Premere **OK** per confermare. Il dispositivo cancellerà tutti i dati. Il display visualizzerà la dicitura "Cleared" (Eliminato) una volta terminato.

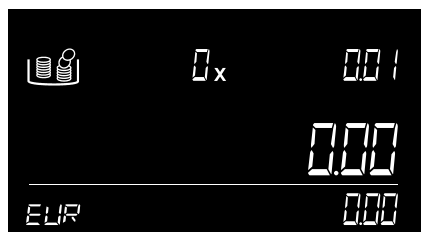

- 4 Il dispositivo 6185 ritornerà alla modalità di conteggio.

## 5.6 CONFIGURAZIONE DEL DISPOSITIVO

La funzione Imposta regione va usata esclusivamente quando il dispositivo 6185 viene spostato da un paese a una regione differente.

### 5.6.1 IMPOSTARE LA REGIONE

La funzione Imposta regione va usata esclusivamente quando il dispositivo 6185 viene spostato da un paese a una regione differente.

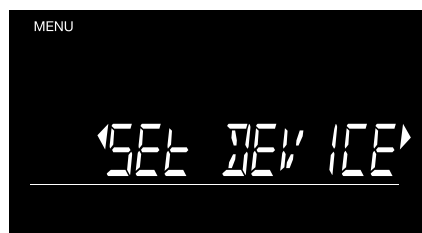

1 Premere **MENU** e selezionare la voce "set device" (configura dispositivo) con i pulsanti **←** **→**.



2 Premere **OK** per confermare, il display visualizzerà la dicitura "set region" (imposta regione).



3 Premere **OK** per confermare. Il dispositivo visualizzerà le impostazioni della regione corrente.

4 Selezionare la regione desiderata utilizzando i pulsanti **←** **→**. Premere **OK** per confermare.

5 Il dispositivo 6185 ritornerà alla modalità di conteggio.

### 5.6.2 CALIBRARE LA BILANCIA

Safescan 6185 dispone di un sistema automatico di calibrazione continua, per cui non dovrebbe essere necessaria alcuna procedura di calibrazione da parte dell'utente. Tuttavia è possibile ricalibrare il dispositivo 6185 ove necessario.



1 Premere **MENU** e selezionare la voce "set device" (configura dispositivo) con i pulsanti **←** **→**.

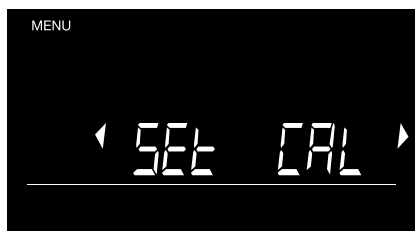

2 Premere **OK** per confermare. Selezionare "set cal" (imposta calibrazione) con i pulsanti **←** **→**.



3 Premere **OK** per confermare. Il display visualizzerà la dicitura "taring" (taratura in corso) richiedendo successivamente di posizionare un peso di 500 grammi sulla piattaforma.

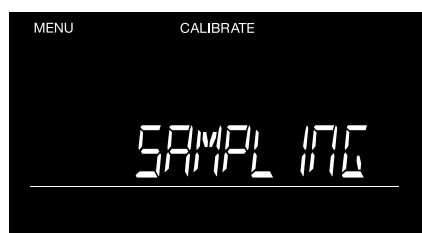

4 Posizionare un peso di 500 gr. sul piatto. Il display visualizzerà la dicitura "sampling" (campionamento) durante la procedura di calibrazione del dispositivo 6185.

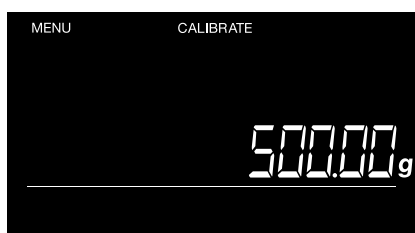

5 Il dispositivo 6185 passerà alla modalità bilancia, visualizzando il peso attuale presente sul piatto.



6 Il display visualizzerà la dicitura "finished" (finito) a indicare il termine della procedura di calibrazione.

7 Rimuovere il peso di 500gr. dal piatto.

8 Il dispositivo 6185 ritornerà alla modalità di conteggio.

## 06. TASTI SCELTA RAPIDA FUNZIONE

I tasti di scelta rapida della funzione consentono di accedere facilmente alle opzioni di conteggio del Safescan 6185. Premere prima il tasto **F**, seguito dal tasto di scelta rapida (entro 3 secondi dalla pressione del tasto **F**).

### 6.1 **F** + **0+>** : AGGIUNGI/IMPOSTAZIONE SUCCESSIVA

CON questa funzione è possibile selezionare se si desidera che il dispositivo 6185 aggiunga automaticamente il risultato del conteggio al totale e passi al taglio successivo, oppure se si desidera effettuare tali operazioni manualmente durante la procedura di conteggio.

**AUTO ADD ON (AGGIUNTA AUTOMATICA ATTIVA)** = Dopo aver rimosso gli oggetti dal piatto portabanconote il dispositivo aggiungerà automaticamente il risultato del conteggio al totale.

**AUTO ADD OFF (AGGIUNTA AUTOMATICA DISATTIVATA)** = Dopo aver posizionato gli oggetti sul piatto porta-denaro premere **OK** per aggiungere i risultati del conteggio al totale.

**AUTO NEXT ON (SELEZIONE AUTOMATICA ELEMENTO SUCCESSIVO ATTIVA)** = Dopo aver aggiunto i risultati del conteggio al totale il dispositivo passerà automaticamente all'oggetto successivo.

**AUTO NEXT OFF (SELEZIONE AUTOMATICA ELEMENTO SUCCESSIVO DISATTIVATA)** = Dopo aver rimosso gli oggetti dal piatto porta-denaro l'oggetto corrente rimarrà selezionato. Passare all'oggetto successivo utilizzando i **<** **>** pulsanti le impostazioni predefinite sono "AUTO ADD ON" (AGGIUNTA AUTOMATICA ATTIVA) e "AUTO NEXT ON" (SELEZIONE AUTOMATICA ELEMENTO SUCCESSIVO ATTIVA). **Selezione manuale o automatica del taglio o elemento di conteggio successivo**

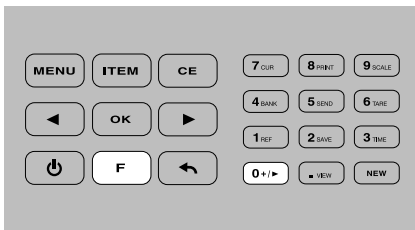

- 1 In modalità conteggio, premere **F** seguito da **0+>** (tasto numerico 0).



- 2 Il display visualizzerà "AUTO NEXT". Le frecce intorno [auto next] inizieranno a lampeggiare, a indicare la possibilità di modificare questa impostazione.

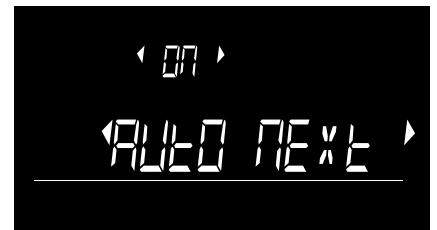

- 3 Premere **OK** per modificare l'impostazione. Le frecce intorno [on] o [off] inizieranno a lampeggiare.



- 4 Selezionare On o Off con i pulsanti **<** **>** e premere **OK**.

- 5 Il dispositivo 6185 ritornerà alla modalità di conteggio.

#### Selezione dell'aggiunta manuale o automatica dei risultati del conteggio

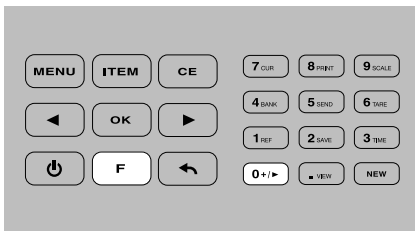

- 1 In modalità conteggio, premere **F** seguito da **0+>** (tasto numerico 0).



- 2 Il display visualizzerà la dicitura "AUTO NEXT". Le frecce intorno [auto next] inizieranno a lampeggiare, a indicare la possibilità di modificare questa impostazione.



- 3 Selezionare "AUTO ADD" utilizzando i pulsanti **<** **>** e premere **OK**.

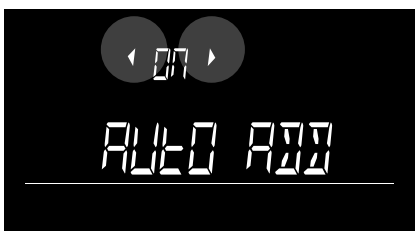

- 4 Le frecce intorno [on] o [off] inizieranno a lampeggiare, a indicare la possibilità di modificare questa impostazione.



- 5 Selezionare On o Off con i pulsanti **<** **>** e premere **OK**.

- 6 Il dispositivo 6185 ritornerà alla modalità di conteggio.



## 6.2 **F** + **1 REF** : AGGIUNGI UN NUMERO DI RIFERIMENTO A UN CONTEGGIO

È possibile aggiungere a un conteggio un numero di riferimento di max. 3 cifre. Tale numero di riferimento può essere utilizzato per collegare i risultati del conteggio a uno specifico utente, registratore di cassa, transazione o a qualsiasi altro riferimento. È possibile aggiungere un numero di riferimento in qualsiasi momento prima, durante o dopo un conteggio. L'utilizzo dei numeri di riferimento potrebbe essere utile quando è necessario contare più registratori di cassa.

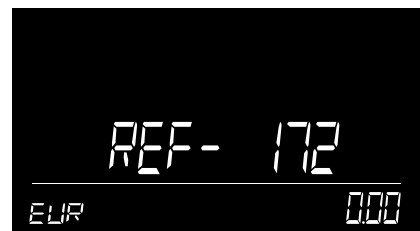
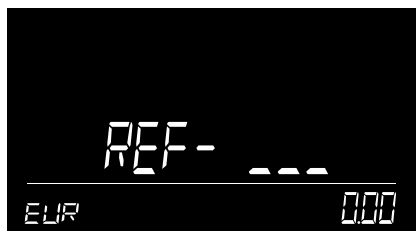
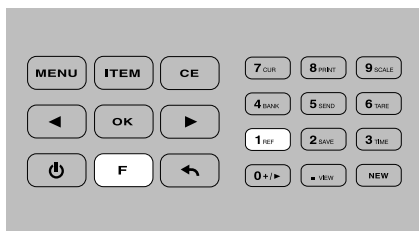

- 1 Premere **F** seguito da **1 REF** (pulsante numerico 1).
- 2 Inserire un numero di riferimento di 3 cifre al massimo utilizzando i tasti numerici. Premere **OK** per confermare.
- 3 Il numero di riferimento viene visualizzato per 3 secondi. Il dispositivo 6185 emetterà un segnale acustico e tornerà al menù di conteggio.
- 4 Ove fosse stato inserito in precedenza un numero di riferimento, tale numero verrà visualizzato una volta premuto **F** + **1 REF**. Premere **OK** per riutilizzare questo numero di riferimento, premere **CE** per cancellare il numero di riferimento o inserire un nuovo numero utilizzando i tasti numerici e premere **OK** per confermare e tornare al menù di conteggio.

**NB: PER ELIMINARE IL NUMERO DI RIFERIMENTO, PREMERE **CE** SEGUITO DA **OK****

## 6.3 **F** + **2 SAVE** : SALVA I RISULTATI DEL CONTEGGIO

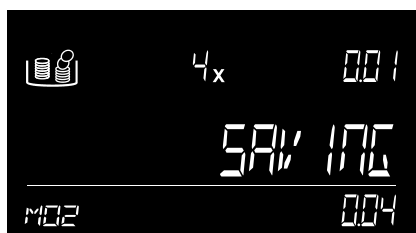
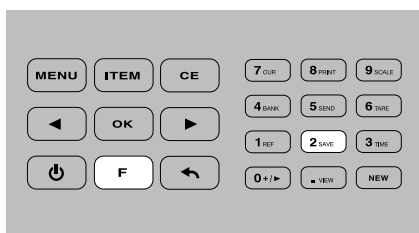

- 1 Al termine della procedura di conteggio, è possibile salvare i risultati premendo **F** seguito da **2 SAVE** (tasto numerico 2).
- 2 Il dispositivo 6185 salverà i risultati in memoria e visualizzerà la posizione di memoria in cui i risultati sono stati salvati (esempio: M16).
- 3 Dopo circa 2 secondi, l'apparecchio ritornerà alla modalità di conteggio.



- 4 Ove non fosse attiva nessuna sessione di conteggio, il dispositivo 6185 restituirà il messaggio "no count" premendo **F** + **2 SAVE**.

## 6.4 **F** + **3 TIME** : VERIFICA IMPOSTAZIONI DATA E ORA

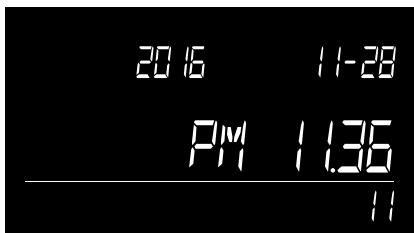
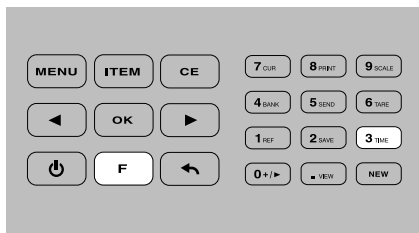

- 1 Premere **F** seguito da **3 TIME** (pulsante numerico 3).
- 2 Le impostazioni di ora e data verranno visualizzate per 5 secondi sullo schermo.

## 6.5 **F** + **4 BANK** : AGGIUNGI UN VALORE CONTABILE A UN CONTEGGIO

Il valore contabile rappresenta la quantità di denaro contante presente all'interno del registratore di cassa prima dell'inizio del turno di lavoro di un cassiere o prima dell'inizio del giorno lavorativo. Quando viene inserito un valore CONTABILE, tale importo verrà sottratto dal risultato del conteggio. È possibile aggiungere o modificare un Valore contabile in qualsiasi momento quando il conteggio è attivo.

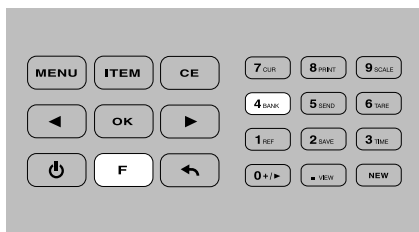

Per impostare un valore contabile, premere **F** seguito da **4 BANK** (tasto numerico 4).

- 1 Se in precedenza non è stato impostato alcun valore contabile, il dispositivo visualizzerà -0,00. Se in precedenza è stato impostato alcun valore contabile, il dispositivo visualizzerà tale valore. Il valore contabile e l'apposita icona lampeggeranno sullo schermo. Premere **OK** se si desidera utilizzare questo valore CONTABILE precedentemente impostato.

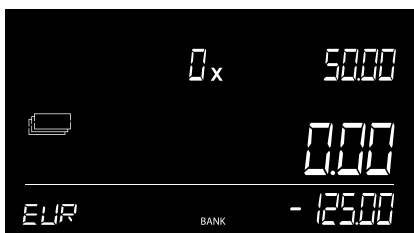
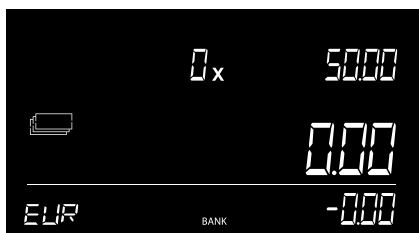

- 2 Immettere un valore CONTABILE utilizzando i tasti numerici (esempio:
- 3 Premere **OK** per confermare l'inserimento o premere **CE** per eliminarlo e reinserire un valore CONTABILE. Il dispositivo 6185 tornerà alla modalità di conteggio. Sullo schermo viene visualizzata l'icona BANK, a indicare che la funzione contabilità è attiva. Il valore contabile verrà dedotto dall'importo totale conteggiato.

**NB: QUANDO SI AVVIA UN NUOVO CONTEGGIO, LA FUNZIONE BANK VERRÀ AUTOMATICAMENTE DISATTIVATA**

## 6.6 **F** + **5 SEND** : INVIA RISULTATO DEL CONTEGGIO

Questa funzione viene sostituita dalla funzione Live Count nel Software Safescan Money Counting. Visitare [www.safescan.com](http://www.safescan.com) per ulteriori informazioni.

## 6.7 **F** + **6 TARE** : TARATURA DEL PESO CORRENTE

Questa funzione è disponibile solo in modalità bilancia. Questa funzione consente di tarare il peso di un oggetto posizionato sul piatto. Solitamente è un contenitore o una vaschetta. Il display della bilancia viene riportato a zero quando viene posizionato un contenitore vuoto sul piatto, al fine di visualizzare successivamente solo il peso del relativo contenuto.



- 1 Premere **F** seguito da **9 SCALE** per accedere alla modalità bilancia



- 2 Collocare un contenitore vuoto sul piatto. Verrà visualizzato il peso del contenitore

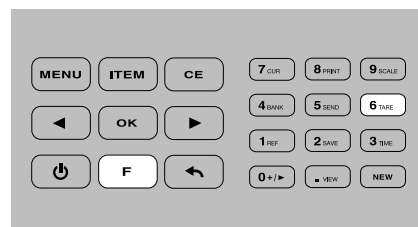

- 3 Premere **F** + **6 TARE** per tarare questo peso. Lasciare il contenitore sul piatto. La bilancia ritornerà a 0.

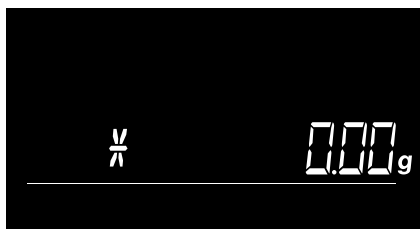

- 4 Sul display comparirà un asterisco a conferma che la bilancia è in modalità di taratura.

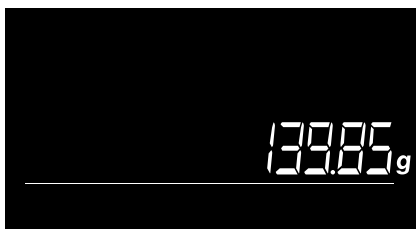

- 5 Posizionare l'oggetto o gli oggetti che si desidera pesare nel contenitore. Verrà misurato solo il peso dell'oggetto.

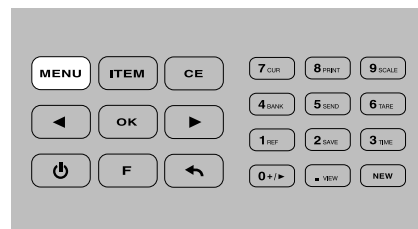

- 6 Premere **MENU** per uscire dalla modalità bilancia e ritornare alla modalità di conteggio. La modalità di taratura verrà disattivata.

## 6.8. **F** + **7 CUR** : SELEZIONA LA VALUTA

La valuta predefinita viene impostata durante la prima installazione del dispositivo 6185. Per selezionare un'altra valuta:

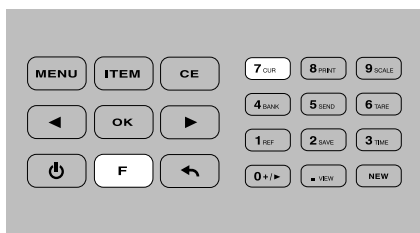

- 1 Premere **F** seguito da **7 CUR** per accedere alla modalità di selezione della valuta.

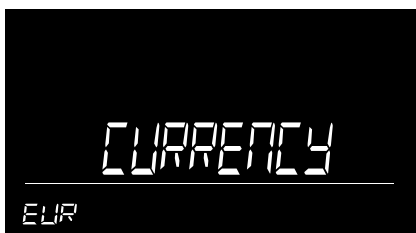

- 2 I tasti freccia intorno alla valuta selezionata cominceranno a lampeggiare, a indicare la possibilità di modificare la valuta



- 3 Utilizzare i tasti **left arrow** **right arrow** per selezionare la nuova valuta. Premere **OK** per confermare.



- 4 Il Safescan 6185 tornerà alla modalità di conteggio. Alla successiva accensione il dispositivo 6185 si avvierà utilizzando la valuta selezionata.

## 6.9 **F** + **8 PRINT** : STAMPA I RISULTATI DEL CONTEGGIO

Per stampare il risultato del conteggio, per prima cosa, collegare la stampante opzionale Safescan TP-230 al dispositivo 6185 tramite il cavo stampante in dotazione.

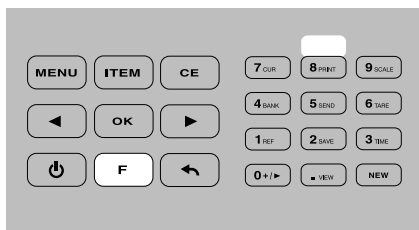

1 Premere **F** + **8 PRINT** per stampare un rapporto dettagliato sui risultati del conteggio



2 Il display visualizzerà "PRINTING" (STAMPA IN CORSO) Nel caso si stiano visualizzando conteggi salvati in memoria, è possibile inoltre stamparli premendo **F** + **8 PRINT**.

3 Al termine della stampa il dispositivo 6185 ritornerà in modalità conteggio o visualizzazione conteggio.



4 Se non vi sono conteggi da stampare, il dispositivo 6185 restituirà il messaggio "no count" (nessun conteggio).



5 Nel caso vi sia un conteggio attivo ma non vi siano stampanti collegate, il dispositivo 6185 restituirà il messaggio "no printer" (nessuna stampante).

## 6.10 **F** + **9 SCALE** : MODALITÀ BILANCIA

Per stampare il risultato del conteggio, per prima cosa, collegare la stampante opzionale Safescan TP-230 al dispositivo 6185 tramite il cavo stampante in dotazione.

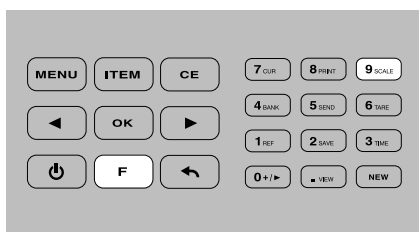

1 Premere **F** seguito da **9 SCALE** per accedere alla modalità bilancia

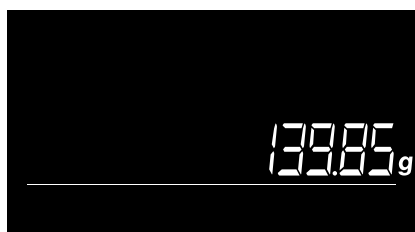

2 Collocare l'oggetto da pesare sulla bilancia.

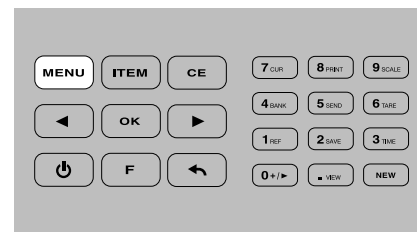

3 Premere **MENU** per uscire dalla modalità bilancia e ritornare alla modalità di conteggio.

**NOTA: LA FUNZIONE BILANCIA NON È UNA FUNZIONE "OMOLOGATA A FINI COMMERCIALI".**

## 6.11 **F** + **VIEW** : VISUALIZZA I RISULTATI DEL CONTEGGIO

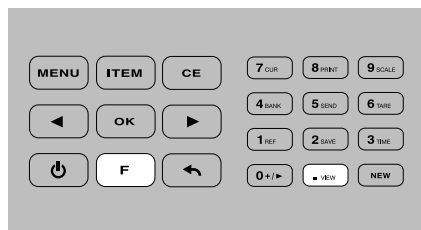

1 Premere **F** seguito da **VIEW** (pulsante numerico .).

2 La posizione del risultato del conteggio, all'interno della memoria, lampeggia (esempio: M16). Verranno visualizzati il risultato totale del conteggio, nonché la data e l'ora dell'ultimo conteggio (M16).

3 Premere i tasti **←** **→** per selezionare i vari risultati del conteggio salvati.

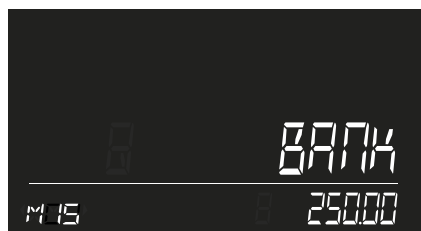
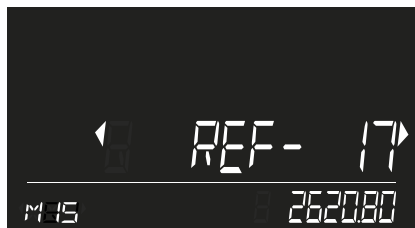
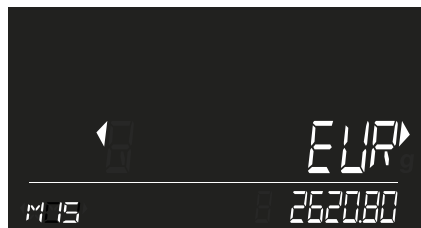

4 Premere **OK** per aprire il risultato del conteggio selezionato. Utilizzare i pulsanti **←** **→** per scorrere i dati del conteggio (Valuta, Riferimento (ove presente), Valore contabile (ove presente), risultati del conteggio in ordine di elemento e taglio)

Premere **F** + **8 PRINT** per stampare tali risultati (cfr. 6.9).

Premere **←** per ritornare al menù di selezione dei risultati salvati.

Premere **MENU** per tornare al menu di conteggio.

## 6.12 PULSANTE **NEW** : AVVIA UN NUOVO CONTEGGIO

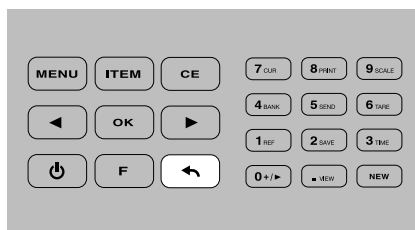





1 Al termine del conteggio, premere **NEW** sulla tastiera per avviarne uno nuovo. La dicitura "NEW COUNT" (NUOVO CONTEGGIO) comincerà a lampeggiare sullo schermo.

2 Premere **←** se si desidera ritornare al conteggio attivo.

Premere **OK** per confermare e avviare un nuovo conteggio. I risultati dei precedenti conteggi verranno eliminati.

## 07. RISOLUZIONE DEI PROBLEMI

MESSAGGI DI ERRORE	DESCRIZIONE
	<p>Rilevata quantità errata di monete in un rotolo.</p> <p><b>Soluzione:</b> controllare il lotto di monete per verificare l'eventuale mancanza o eccesso di monete/banconote. Correggere e procedere nuovamente al conteggio.</p> <p>A causa dell'elevata tolleranza di peso delle banconote, il dispositivo 6185 non è in grado di rilevare lotti di banconote incompleti.</p>
	
<b>MEMORY – FULL (MEMORIA PIENA)</b>	
	<p>La memoria dei risultati di conteggio è piena.</p> <p>Il 6185 può memorizzare fino a 99 conteggi. In caso di memoria piena, il dispositivo 6185 emetterà un segnale acustico e visualizzerà un messaggio di allarme. Il dispositivo non consente di effettuare un nuovo conteggio. Per poter eseguire un nuovo conteggio la memoria deve essere cancellata.</p> <p><b>Soluzione:</b> Eliminare tutti i risultati dei conteggi (cfr. capitolo xxx).</p>
	
<b>REMOVE – ALL (RIMUOVI TUTTO)</b>	
	<p>Vi sono ancora degli oggetti sul piatto della bilancia dopo aver premuto <input type="button" value="OK"/></p> <p><b>Soluzione:</b> rimuovere gli oggetti dal piatto prima di premere <input type="button" value="OK"/> o inserire un nuovo comando.</p>

**QUANTITÀ CONTATA ERRATA**

Verificare che la vaschetta portamonete fosse già posizionata all'avvio del dispositivo. In tal caso il peso della vaschetta viene automaticamente tarato determinando un conteggio errato (valido solo per le monete).

Verificare se il dispositivo di blocco per il trasporto sia attivo o disattivo, Verificare che il piatto porta-denaro sia stato rimosso e posizionato durante

**il conteggio Soluzione:**

- rimuovere la vaschetta dal piatto e riposizionarla, oppure riavviare il dispositivo. Assicurarsi che la vaschetta non sia sulla piattaforma all'accensione del 6185.
- sbloccare il dispositivo di blocco per il trasporto
- evitare di rimuovere e collocare denaro sul piatto durante la procedura di conteggio

**REMOVE – ALL (RIMUOVI TUTTO)**

Il piatto portadenaro non è stato svuotato in fase

**di taratura Soluzione:**

assicurarsi che non vi siano oggetti sul piatto durante la taratura del dispositivo 6185.

**RIMUOVI... PZ**

Il peso sulla bilancia è troppo alto perché il dispositivo 6185 possa determinare l'importo esatto di monete o banconote.

Rimuovere dal piatto il numero di monete o banconote indicato fino a che il 6185 sarà in grado di determinare l'importo. Proseguire con il conteggio. Le banconote andrebbero sempre collocate sul piatto in pile di max 25 pz. alla volta.

Quando è possibile conteggiare 2 versioni del medesimo taglio: la prima pila di banconote sul piatto non deve eccedere i 10 pz. Le pile successive non devono eccedere i 15 pz.



## RIMUOVERNE ALCUNE



Valido solo per il conteggio delle banconote. Il peso sulla bilancia non è congruo a causa dell'elevata tolleranza di peso delle banconote - il 6185 non è in grado di determinare l'esatta quantità di banconote sul vassoio.

**Soluzione:**

Rimuovere dal piatto una piccola quantità di banconote fino a che il dispositivo 6185 non sarà in grado di determinarne la corretta quantità. Proseguire con il conteggio. Le banconote andrebbero sempre collocate sul piatto in pile di max 25 pz. alla volta.

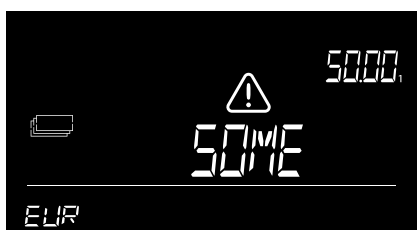

## BATTERIA SCARICA (VALIDO SOLO QUANDO È INSTALLATA UNA BATTERIA)



Il livello di carica della batteria è inferiore al 5%.

**Soluzione:**

Collegare l'adattatore di alimentazione per ricaricare la batteria.



## DIFETTO



La cella di carica è difettosa, non è possibile eseguire alcuna operazione di conteggio/pesatura

**Soluzione:**

contattare l'assistenza clienti Safescan.

## SOVRACCARICO



Rilevato un peso eccessivo sul piatto

**porta-denaro:**

Spegnere e riaccendere il dispositivo 6185. Se il messaggio persiste, contattare l'assistenza clienti Safescan



## 08. BATTERIA RICARICABILE (ACCESSORIO OPZIONALE)

---

### 8.1 INSTALLAZIONE DELLA BATTERIA RICARICABILE

---

1. Scollegare l'alimentatore.
2. Rimuovere il piatto porta-denaro dalla bilancia.
3. Capovolgere il dispositivo e aprire il coperchio del vano batteria (cfr. capitolo 3.1).
4. Posizionare la batteria nel vano batteria, collegare il filo e richiudere il coperchio.
5. Installare il piatto portabanconote
6. Collegare l'adattatore di corrente per ricaricare la batteria.

### 8.2 INDICAZIONE DELLO STATO DI CARICA DELLA BATTERIA RICARICABILE

---

- All'avvio: i segmenti interni lampeggiano per 5 secondi -> La batteria è in carica-  
All'avvio: Tutti i segmenti lampeggiano per 5 secondi dopo che l'icona della batteria rimane accesa -> batteria è carica al 100% II



**dispositivo è alimentato soltanto dalla batteria:**

- Batteria piena costantemente accesa -> La carica della batteria è al 100%



- Metà batteria costantemente accesa-> La carica della batteria è superiore al 50%  
- Metà della batteria lampeggia costantemente -> carica della batteria inferiore al 20%



- Batteria scarica lampeggia costantemente -> La batteria è vuota (la carica della batteria è inferiore al 5%) Nella schermata il messaggio "Battery Low" lampeggia, collegare l'adattatore di corrente per ricaricare la batteria.

**NB: LA DURATA DELLA BATTERIA PUÒ DETERIORARSI DOPO MOLTI CICLI DI RICARICA – QUESTO È NORMALE QUANDO SI USA NO BATTERIE RICARICABILI**

## 09. AGGIORNAMENTI

---

Per ulteriori informazioni sugli aggiornamenti dei dispositivi e della valuta visitare [www.safescan.com](http://www.safescan.com) per i dettagli.

# 10. PRECAUZIONI D'USO

## Generale

- Posizionare il 6185 su una superficie piana e stabile e mantenere libera l'area attorno al piatto portabanconote.
- Posizionare delicatamente gli elementi sul piatto della bilancia, evitare di gettarli o farli cadere.
- Non lasciare alcun elemento - nemmeno la vaschetta portamonete - sul piatto portabanconote quando il dispositivo non è in uso o quando viene conservato per un periodo prolungato. Ciò potrebbe danneggiare la bilancia e causare errori.
- Evitare di posizionare elementi di peso superiore a 3,5 kg sul 6185.
- Evitare di far cadere, colpire o scuotere fortemente il 6185.
- Evitare di versare liquidi o spray chimici (di pulizia) sul 6185. Nel caso fosse stato versato del liquido sul dispositivo, spegnere e scollegare l'alimentazione dalla presa di corrente appena sarà possibile farlo in sicurezza. Rimuovere la batteria (se installata) e contattare Safescan per ottenere assistenza.
- Come per qualsiasi bilancia di precisione, il risultato della pesata è influenzato da un flusso d'aria consistente. Pertanto, evitare di utilizzare il dispositivo in prossimità di ventole di raffreddamento, condizionatori d'aria, finestre aperte ecc
- Non smontare il dispositivo, poiché ciò invaliderà immediatamente la garanzia.
- il Safescan 6185 non può identificare banconote false.

## Alimentazione

- Utilizzare esclusivamente l'adattatore di alimentazione in dotazione.
- Evitare di utilizzare un adattatore di alimentazione o un cavo di alimentazione danneggiato.
- Non esporre l'adattatore e il cavo di alimentazione a liquidi o umidità. Evitare di toccare e collegare l'adattatore di corrente alla presa di corrente con le mani bagnate.

## Batterie

- Utilizzare esclusivamente le batterie ricaricabili Safescan LB-205 fornite come optional
- Smaltire le batterie conformemente alla normativa locale.
- Rimuovere la batteria dal vano del 6185 in caso di stoccaggio o inutilizzo per periodi prolungati
- Spegnere sempre il dispositivo e scollegarlo dalla presa di corrente prima di pulirlo.
- Pulire il dispositivo con un panno asciutto. Evitare di utilizzare un panno bagnato o umido o prodotti per la pulizia (chimici).

# 11. SPECIFICHE TECNICHE

<b>Caratteristiche</b>	Bilancia Contadenaro per monete, banconote, carte di pagamento, assegni, buoni e gettoni Può essere inoltre utilizzata come bilancia di precisione. (la funzione bilancia non è una funzione "omologata ai fini commerciali")
<b>Dimensioni (LxWxH)</b>	26,5 x 15,1 x 15 cm
<b>Display</b>	LCD 3,3
<b>Connessioni</b>	Micro USB
<b>Alimentazione</b>	Alimentatore 12V/1A
<b>Potenza</b>	12V/1A, 12 Watt
<b>Consumo energetico</b>	Max. 2,4W in modalità di funzionamento (nessuna carica della batteria) Max. 12W in modalità di funzionamento (inclusa la carica della batteria) Max 36mW in modalità stand by/attesa
<b>Modalità risparmio energetico:</b>	Attenuazione display LCD dopo 30 seconds di inutilizzo Autospegnimento dopo 15 minutes di inutilizzo. NB: il conteggio attivo verrà cancellato.
<b>Temperatura</b>	di esercizio 0-40° C Temperatura di stoccaggio -25 ~ 55°C
<b>Capacità massima di carico</b>	3500 grammi
<b>Massima precisione</b>	0,05g
<b>Peso netto</b>	1,2 kg
<b>Certificazione</b>	RoHs/CE

## ACCESSORI OPZIONALI:

- batteria ricaricabile Safescan LB-205 Stampante termica
- Safescan TP -230
- Software Safescan Money Counting
- Set di vaschette portamonete Safescan 4141CC (8 vaschette, 33,5 g di peso ciascuna, da utilizzare con i registratori di cassa Safescan LD, SD & HD-4141)
- Set di vaschette portamonete Safescan 4617CC (8 vaschette, 33,5 g di peso ciascuna, da utilizzare con il registratore di cassa il flip-top Safescan SD-4617S)

**PER ULTERIORI INFORMAZIONI, VISITARE [WWW.SAFESCAN.COM](http://WWW.SAFESCAN.COM)**

## AVETE DOMANDE O AVETE BISOGNO DI ASSISTENZA TECNICA?

Il nostro team di supporto è disponibile per telefono in orario di ufficio (fuso orario GMT +1) o via e-mail per rispondere a qualsiasi domanda relativa all'uso del dispositivo Safescan. Visitare [www.safescan.com](http://www.safescan.com) per ulteriori dettagli.

Chiamando o inviando un'e-mail al nostro centro di supporto, assicurarsi sempre di avere le seguenti informazioni a portata di mano: numero di modello, numero di componente, numero di serie (vedere adesivo prodotto nella parte inferiore del dispositivo), numero di versione del software (mostrato all'avvio del dispositivo), data di acquisto.