



MANUALE PER L'UTENTE

ITALIANO

SAFESCAN 2465-S

CONTABANCONOTE

PRODOTTO

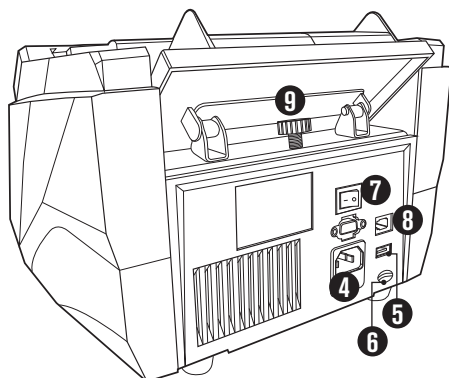
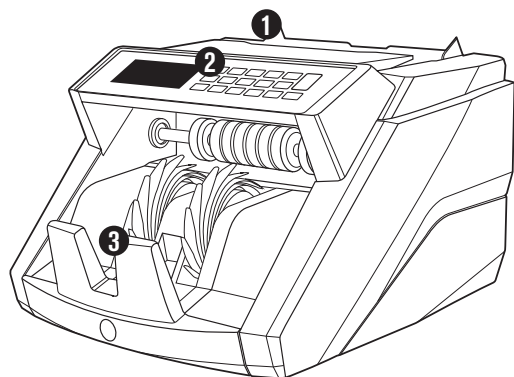

ANTERIORE

INDIETRO

- | | |
|--|--|
| <ol style="list-style-type: none"> 1. Tramoggia con guide regolabili 2. Pannello frontale (Display/ tasti) 3. Impilatore 4. Connettore di alimentazione 5. Porta USB per collegamento a PC 6. Slot MicroSD per gli aggiornamenti di valuta 7. Pulsante on/off | <ol style="list-style-type: none"> 8. Manopola di regolazione tramoggia 9. Porta RJ12 per il collegamento alla stampante e al display esterno 10. Cavo/i di alimentazione* 11. Kit di manutenzione <p><i>*a seconda delle specifiche del modello/paese</i></p> |
|--|--|

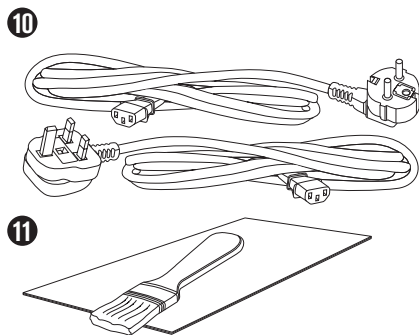

SAFESCAN 2465-S: CARATTERISTICHE

Modalità di conteggio	FINO A 7 PUNTI DI RILEVAMENTO DELLA CONTRAFFAZIONE (UV, MG, MT, IR, DIMENSIONI, SPESSORE)							RILEVAMENTO UV, MG	RILEVAMENTO DIMENSIONI
	EUR	GBP	CHF	USD	SEK	NOK	PLN	ALL CUR.	ALL CUR.
MIX	•	-	-	-	-	-	-	-	-
SORT	•	•	•	-	•	•	•	•	•
COUNT	•	•	•	•	•	•	•	•	-

BASATO SULLE VALUTE PREDEFINITE VALUTE DEI MODELLI STANDARD UE.

PULSANTI E FUNZIONAMENTO

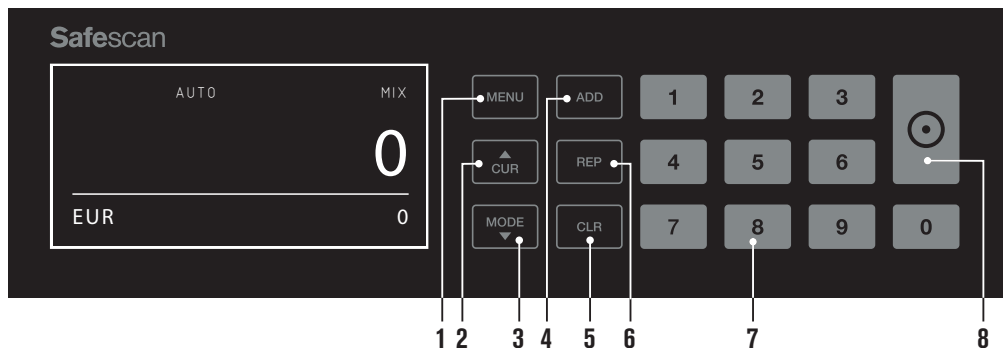

01. Apertura/chiusura del menu del dispositivo
02. Selezione valuta
03. Impostazioni per il metodo di conteggio: MIX (conteggio del valore di banconote non ordinate), COUNT (conteggio libero senza rilevamento delle dimensioni) o SORT (conteggio delle banconote ordinate con rilevamento delle dimensioni)
04. Attivazione/Disattivazione funzione Add (somma)
05. Cancellazione del numero di banconote contate
06. Visualizza il rapporto del conteggio su schermo / invia rapporto del conteggio alla stampante o al software (solo in modalità MIX)
07. Tastierino numerico per impostare la quantità in lotti
08. Avvio del conteggio / Conferma della selezione in modalità menu

SPECIFICHE TECNICHE

Valute supportate:

EUR, GBP, USD, CHF, SEK, NOK, PLN tutte le valute con rilevamento UV e MG

Modalità di conteggio:

modalità Mix, modalità Sort e modalità Count

Velocità di conteggio:

Fino a 1000 banknotes/minute

Rilevamento delle caratteristiche delle banconote:

Fino a 7 punti di rilevamento della contraffazione: UV, MG, MT, IR, dimensioni e spessore.

Gamma formati banconote:

Le caratteristiche rilevabili possono variare a seconda della valuta.

Capacità della tramoggia:

50 x 110 mm ~ 90 x 180 mm

Capacità dell'impilatore:

300 notes

Alimentazione:

220 notes

Consumo elettrico:

110-240V, 50/60Hz

Dimensioni:

< 60W

Peso:

31.1 x 26.1 x 19.5 cm

Temperatura di esercizio:

6.5 kg

Accessori disponibili:

0 ~ 40°C

Stampante termica Safescan TP-230

Software MCS Money Counting Safescan

PER INIZIARE

1. Posizionare il dispositivo su una superficie piana e stabile.

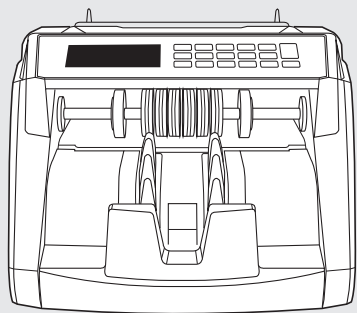

2. Collegare il contabanconote alla presa di corrente tramite il cavo di alimentazione in dotazione.

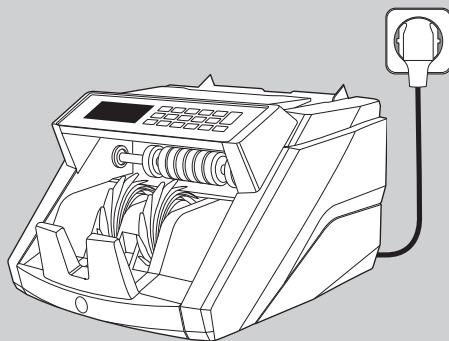

3. Allumez le compteur de billets de banque en poussant l'interrupteur d'alimentation à l'arrière en position « 1 ».

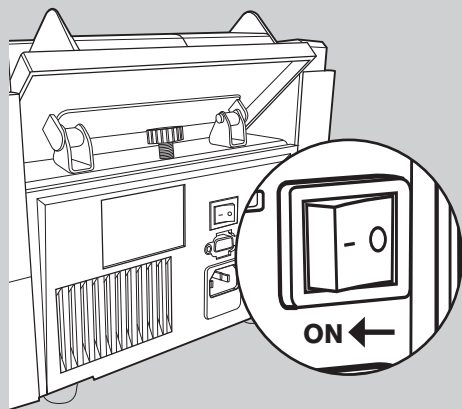

4. Selezionare la valuta premendo il tasto **CUR**.

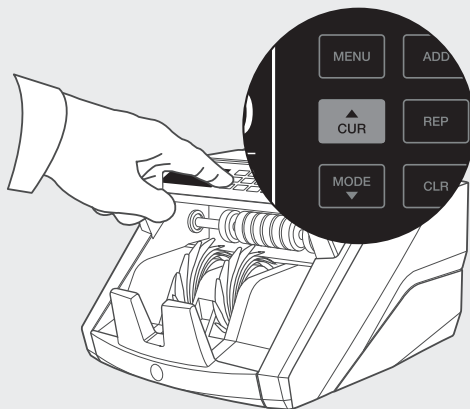

PRONTO PER CONTEGGIO

La macchina è ora pronta per il conteggio di base.

- 5.

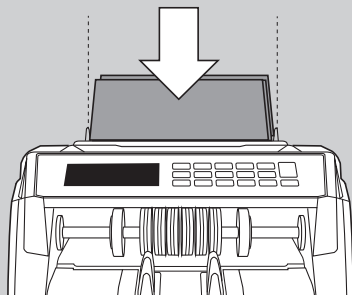

CONTEGGIO DELLE BANCONOTE

1. VALUTA

Premere il tasto **CUR** per selezionare la valuta desiderata. Impostazione predefinita =EURO.

Safescan 2465-S supporta più valute. A seconda della valuta selezionata e delle sue caratteristiche, non tutte le modalità di conteggio sono selezionabili.

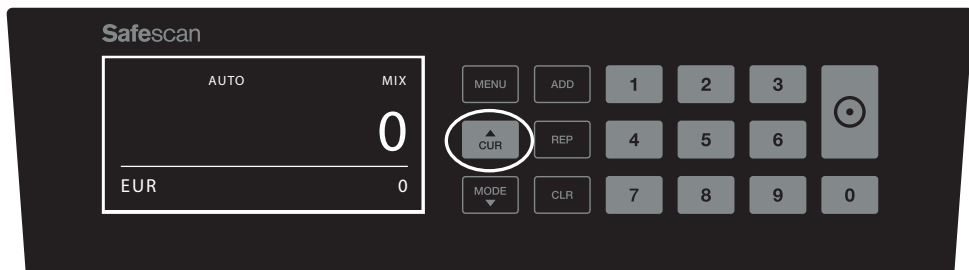

2. AVVIO AUTOMATICO/MANUALE.

Premendo il tasto **AUTO**, è possibile selezionare tra l'avvio automatico e manuale del conteggio da parte del dispositivo. Quando sullo schermo si visualizza '**AUTO**', si avvia il conteggio non appena le banconote sono state collocate nella tramoggia. Impostazione predefinita = AUTO.

Quando il dispositivo è impostato su "Manuale", premere il tasto [START] per avviare il conteggio.

[**MIX**]: conteggio del valore di banconote non ordinate.

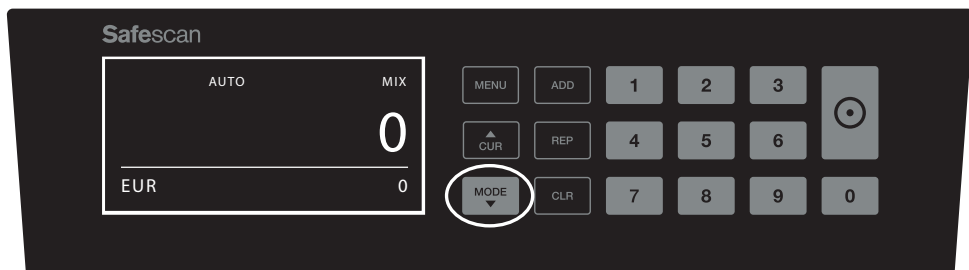

ATTENZIONE: A seconda della valuta selezionata e delle sue caratteristiche, non tutte le modalità di conteggio potrebbero essere disponibili a causa delle caratteristiche delle singole valute.

3. AVVIO AUTOMATICO / AVVIO MANUALE.

Premendo il tasto [START] per 2 secondi è possibile passare alla modalità di avvio del conteggio AUTOMATICA o MANUALE. Se sullo schermo si visualizza '**AUTO**', il dispositivo avvierà il conteggio non appena le banconote saranno poste sulla tramoggia. Impostazione predefinita = AUTO.

Quando il dispositivo è impostato su "Manual", premere il tasto [START] per avviare il conteggio.

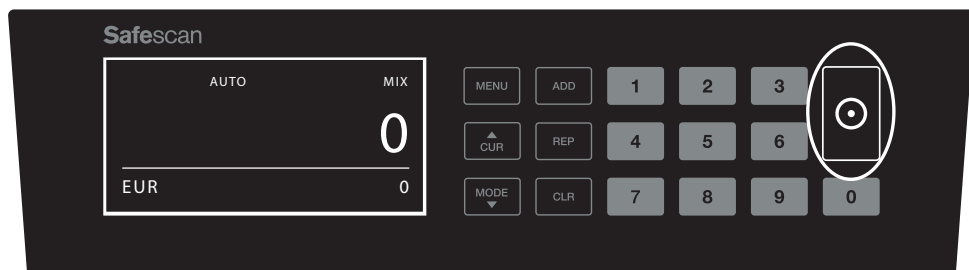

4. AVVIO DEL CONTEGGIO DI BANCONOTE

Avviare il conteggio inserendo le banconote al centro della tramoggia. Utilizzare le guide della tramoggia per tenere centrate le banconote.

NOTA BENE

In modalità **MIX**, le banconote non devono essere ordinate prima del conteggio. Si consiglia comunque di posizionare le banconote di dimensioni più grandi sul fondo della pila e quelle più piccole in cima.

Nella modalità **SORT**, le banconote devono essere ordinate a seconda del taglio prima del conteggio.

Nella modalità **COUNT** non è necessario ordinare le banconote. In questa modalità il dispositivo conta semplicemente il numero di banconote inserite, indipendentemente dai tagli presenti nella pila.

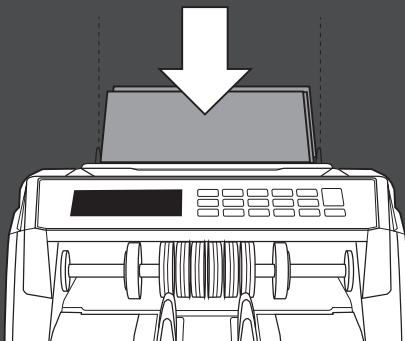

5. AL TERMINE DEL CONTEGGIO

Il numero di banconote è chiaramente indicato al termine del conteggio (sia nella modalità **COUNT** sia nella modalità **SORT**). In modalità **MIX** si visualizza anche il valore totale delle banconote contate.

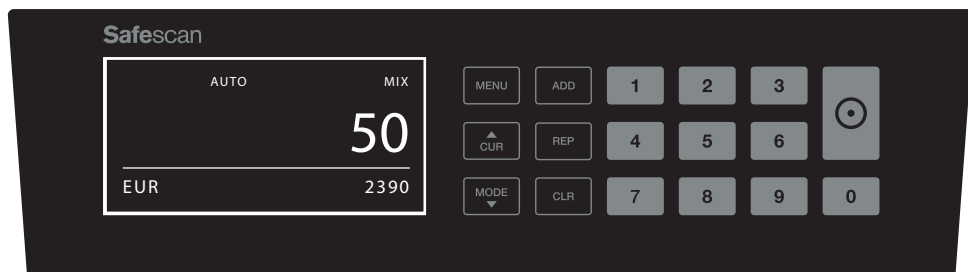

6. RILEVAMENTO DELLE DIMENSIONI DELLE BANCONOTE (SOLO MODALITÀ SORT).

Una volta selezionato il conteggio **SORT**, il contatore di banconote si ferma e dà una notifica di 'errore di altezza' quando rileva una banconota di dimensioni diverse durante il conteggio. Il contatore rileva solo le banconote di altezza diversa rispetto alla prima banconota contata (differenza di altezza minima rilevabile = 3 mm).

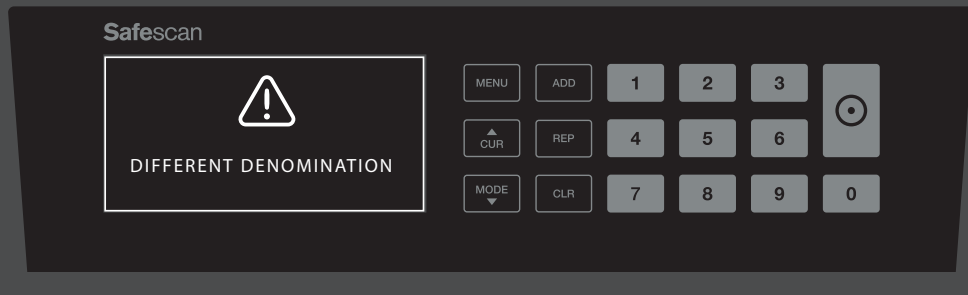

7. VALORE DEL CONTEGGIO (SOLAMENTE IN MIX MODE): VEDI CONTEGGIO

Dopo aver contato una pila di (non) ordinate banconote in modo **MIX**, è possibile visualizzare, stampare o esportare una ripartizione dettagliata dei risultati del conteggio per denominazione. Premere **[REP]** brevemente per visualizzare i risultati del conteggio sul display.

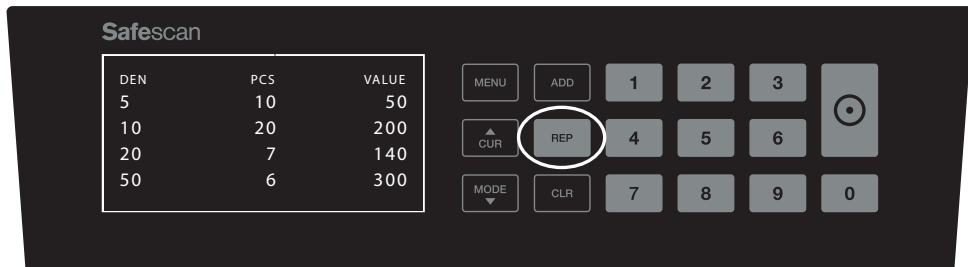

Ove applicabile, premere **[MODE]** per passare agli altri tagli della valuta conteggiata.

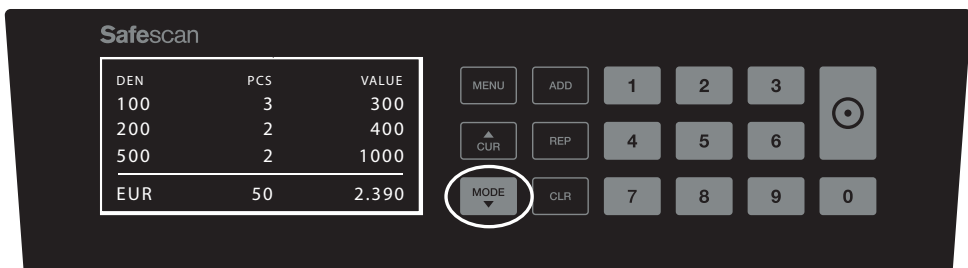

8. CONTEGGIO DEL VALORE (SOLO MODALITÀ MIX): STAMPARE O ESPORTARE I RISULTATI DEL CONTEGGIO

Dopo aver collegato la stampante opzionale Safescan TP-230 o se si utilizza il software opzionale di conteggio, premere **[REPORT]** per 3 secondi per stampare i risultati dettagliati del conteggio o esportarli sul software.

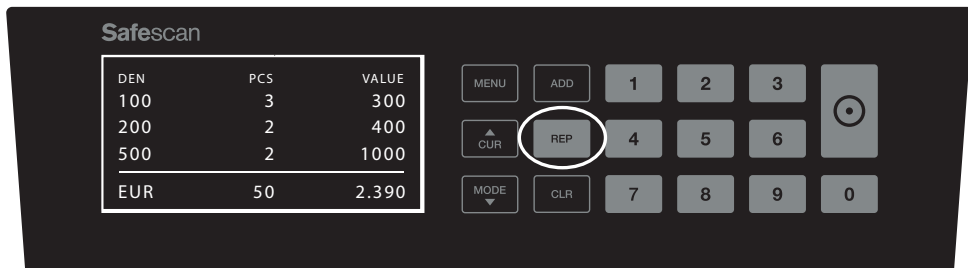

1.

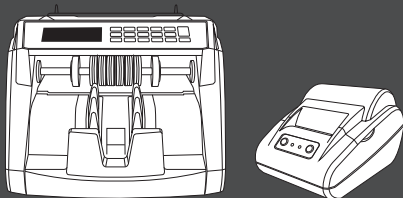

Safescan 2465-S +
Stampante Safescan TP-230 (opzionale)

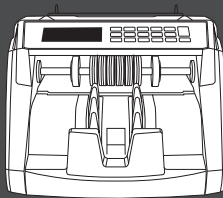

Safescan 2465-S +
Software Safescan MCS (opzionale)

MENU DEL DISPOSITIVO

1. Nel menu del dispositivo delle 2465-S è possibile definire le impostazioni specifiche della macchina. Per accedere al menu, premere il tasto **MENU**

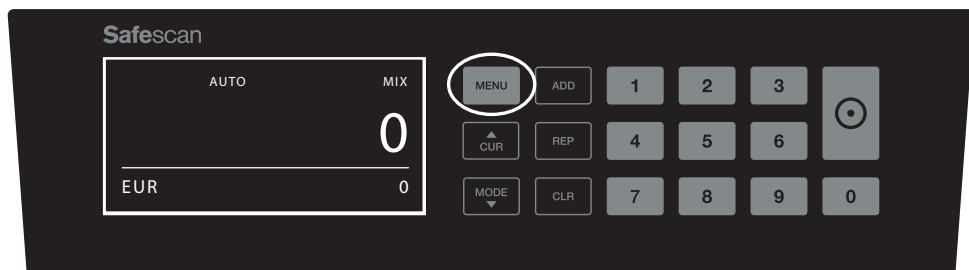

2. Il display ora mostra ora le varie voci di menu selezionabili.

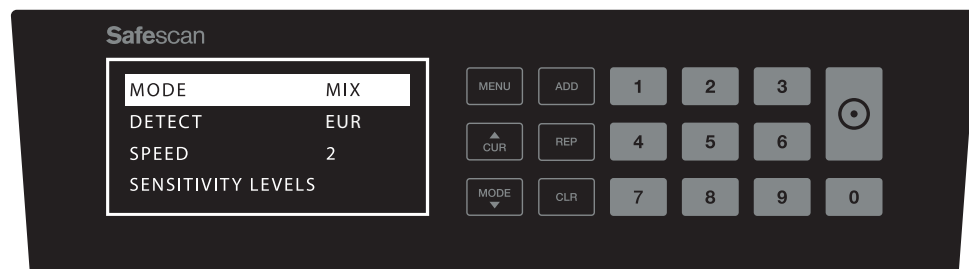

3. Scorrere le voci del menu con i tasti freccia.

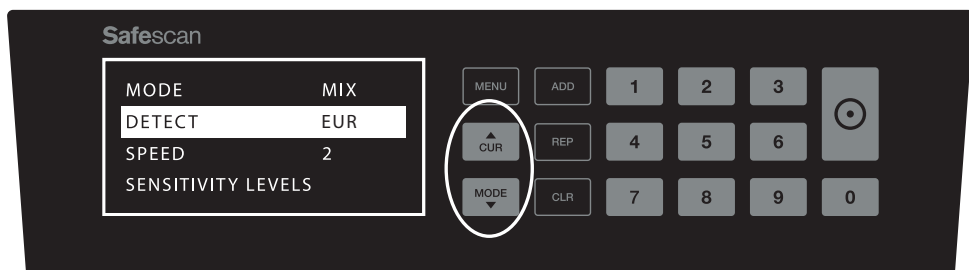

4. Premere il pulsante **START** per selezionare la voce desiderata. L'impostazione corrispondente alla voce selezionata inizierà a lampeggiare.

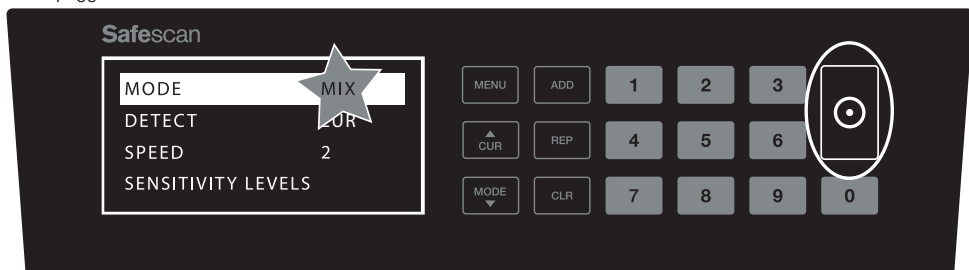

5. Navigare attraverso le varie impostazioni possibili utilizzando i tasti freccia.

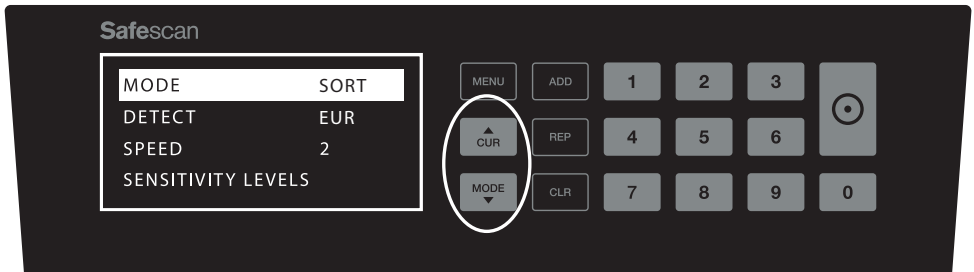

6. Conferma la selezione premendo il pulsante **START**.

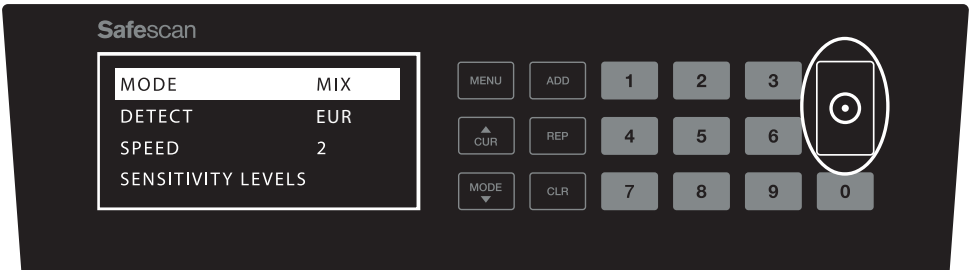

7. Dopo aver modificato le impostazioni, uscire dal menu premendo il tasto **MENU** o il tasto **CLR**. Il contatore di banconote tornerà alla schermata principale.

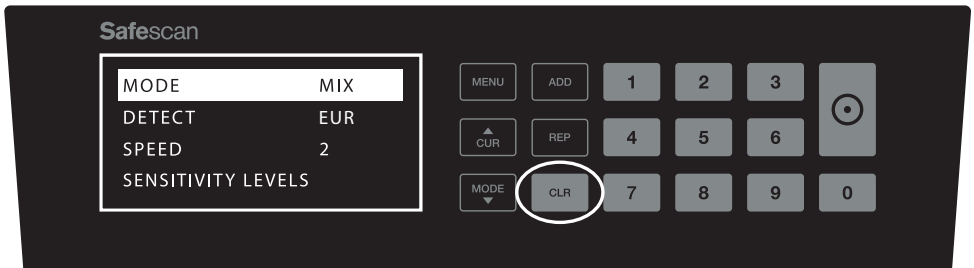

CONTENUTO DEL MENU

La struttura del menu è la seguente:

MODEL	MODE	CURRENCY*	SENSITIVITY LEVEL
2465-S	Mix > Sort > Count	EUR > GBP > USD > CHF > PLN > SEK > NOK > ALL > ALL+UV > ALL+ UV+MG	UV > MG/MT > Colour > IR > Height > Paper

* Grazie alle loro characteristics specifiche, alcune valute potrebbero non essere selezionabili in alcune modalità di conteggio.

FUNZIONI ADD E BATCH

1. ADD

La funzione **ADD** consente di effettuare un conteggio cumulativo. Rimuovendo una pila di banconote già conteggiate e aggiungendone una nuova, le rispettive quantità verranno sommate al conteggio totale. La funzione può essere attivata premendo il tasto ADD. L'indicatore sul display si illumina

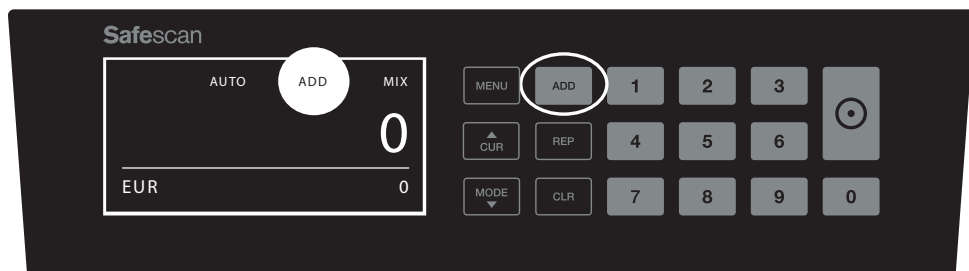

2. BATCH.

La funzione **BATCH (lotto)** consente di creare pile uguali composte da un numero predefinito di banconote. È possibile impostare il lotto nel modo seguente:

2.1 Inserire l'importo **BATCH** utilizzando i tasti numerici. Ad esempio, quando si desidera impostare una partita di 50 banconote, premere 5>0. L'indicatore sul display si illumina e la quantità del lotto lampeggia per 5 secondi.

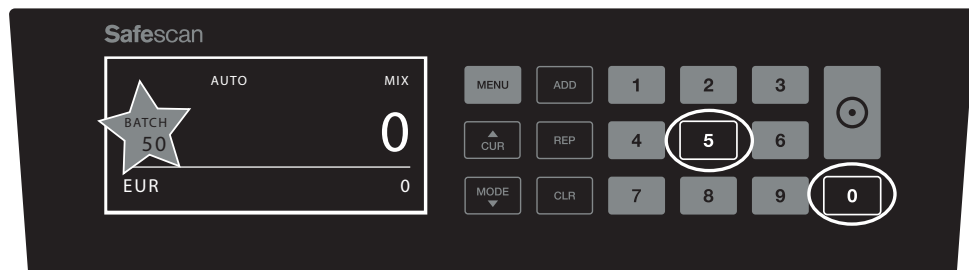

2.2 Cinque secondi dopo aver fatto la vostra scelta, il numero smette di lampeggiare ed il numero di lotto è salvato. È inoltre possibile salvare le impostazioni premendo il pulsante **START**.

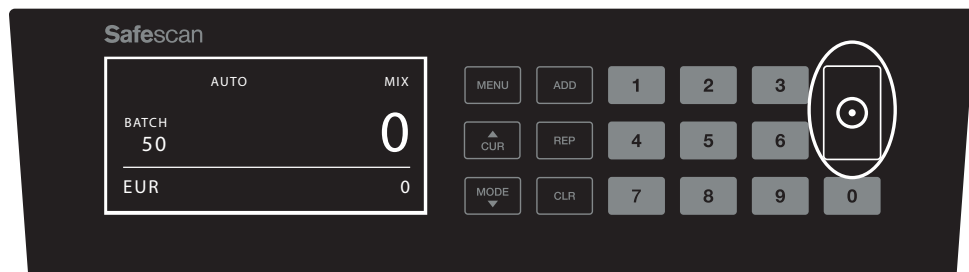

2.3 Il batch può essere cancellato premendo un qualsiasi tasto numerico.

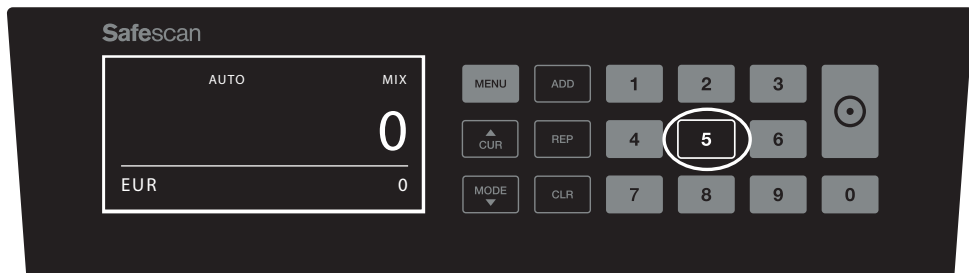

MESSAGGI D'ERRORE

Il dispositivo darà una chiara notifica acustica e visiva in caso di rilevamento di una banconota di altezza diversa dalle altre banconote in conteggio (modalità **SORT**). Potranno essere visualizzati i seguenti messaggi:

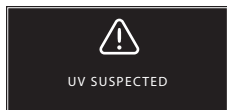

Banconota contraffatta o sospetta: caratteristiche UV non rilevate. Rimuovere la banconota sospetta dall'impilatore e premere **START** per continuare.

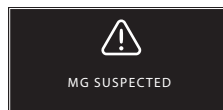

Banconota contraffatta o sospetta: caratteristiche MG non rilevate. Rimuovere la banconota dall'impilatore e premere **START** per continuare (solo Safescan 2650-S).

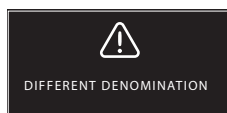

È stata rilevata un banconota di altezza diversa. Rimuovere la banconota di taglio diverso, rimuovere le banconote conteggiate e ricontare la pila.

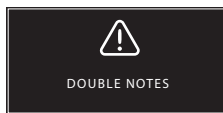

A volte le banconote sono attaccate o piegate insieme. Controllare le banconote e ricontare. Se questo messaggio di errore si verifica di frequente, regolare leggermente la rotella di regolazione della tramoggia (+).

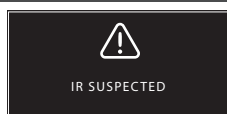

Counterfeit or suspicious banknote. Caratteristiche IR non rilevate. Rimuovere la banconota dall'impilatore e premere **START** per continuare.

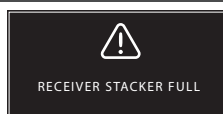

La capacità massima dell'impilatore è di 250 banconote. Rimuovere le banconote dall'impilatore.



SLANT NOTES

Le banconote inclinate indicano che una banconota non è stata inserita correttamente nel dispositivo. Assicurarsi che le banconote siano collocate in maniera ordinata e centrate sulla tramoggia. Se questo messaggio di errore si verifica di frequente, regolare leggermente la rotella di regolazione della tramoggia (+).



INCOMPLETE NOTES

Banconota strappata o danneggiata. Può verificarsi quando una banconota strappata viene inserita nel dispositivo. Rimuovere e controllare la banconota e premere **START** per continuare.



HEIGHT ERROR

È stata rilevata un banconota di lunghezza non conforme. Remove the different banknote denomination, remove the counted notes and re-count the bundle.

RISOLUZIONE DEI PROBLEMI

Problema	Causa	Soluzione/i
Messaggio d'errore UV	<ul style="list-style-type: none"> Banknote is a suspected counterfeit. The integrated UV features of banknotes may become weaker when a banknote is old / heavily used or when it has accidentally been washed with the laundry. 	<ul style="list-style-type: none"> Count the banknote again to double check if the problem persists. Make sure that the device is not under direct strong light source since this may disrupt the UV sensors. Clean the sensors and remove any dust that may have accidentally blocked the sensors. If the banknote is in fact genuine, lower the UV sensitivity level and count the banknote again.
Messaggio d'errore MG	<ul style="list-style-type: none"> Banknote is a suspected counterfeit. Some currencies are known to have very weak MG features in certain banknote denominations, which are almost impossible to detect. Some currencies may not have MG features integrated at all. 	<ul style="list-style-type: none"> Count the banknote again to double check if the problem persists. Clean the magnetic sensors with a banknote cleaning card. If the banknote is in fact genuine, lower the MG sensitivity level and count the banknote again.
Il rilevamento della dimensione non funziona	<ul style="list-style-type: none"> All banknotes within the counted currency are of the same height (for example USD, CHF, CAD, AUD, HUF) The difference in height between the various denominations may be too little to detect (must be minimum 3 mm) 	
Il messaggio d'errore potrebbe essere dovuto a una banconota accartocciata	Le banconote non passano correttamente attraverso il dispositivo	Assicurarsi che le banconote siano posizionate ordinatamente e ben centrate sulla tramoggia. Utilizzare le guide tramoggia per centrare le banconote, in caso di conteggio di una grossa pila di banconote, guidare i biglietti con le mani durante l'operazione.

AGGIORNAMENTO VALUTE

Le banche centrali aggiornano costantemente le loro banconote per incorporare nuove caratteristiche di sicurezza e rendere ancora più difficile riuscire a contraffarle. Il team di gestione delle valute dedicato di Safescan garantisce che il contatore di banconote della serie 2900 tiene il passo con questi cambiamenti. Daremo informazioni ogni volta che è disponibile un aggiornamento; sarà sufficiente installarlo utilizzando la porta USB o lo slot SD sul retro del dispositivo.

Per ulteriori informazioni sugli aggiornamenti software e le istruzioni per l'aggiornamento, consultare www.safescan.com

MANOPOLA DI REGOLAZIONE TRAMOGGIA

In caso di frequente occorrenza di un errore di conteggio dovuto allo spessore, o nel caso in cui le banconote non passassero correttamente attraverso il dispositivo, potrebbe essere necessario regolare la tramoggia mediante l'apposita manopola. Questa manopola controlla lo spessore della distanza delle banconote. La posizione della manopola di regolazione della tramoggia è già preimpostata di fabbrica nella posizione ottimale. Tuttavia, a causa della natura di alcune banconote, potrebbe essere necessario effettuare delle regolazioni per garantire un'alimentazione ottimale.

- In caso di inceppamenti durante il conteggio delle banconote: aumentare lo spessore della distanza della banconota ruotando la manopola di regolazione in senso orario (+).
- In caso di occorrenza, durante il conteggio, di errori come "thickness" (spessore) (banconote doppie) "skewed notes" (banconote accartocciate), diminuire la distanza dello spessore della banconota ruotando la manopola di regolazione in senso antiorario (-).

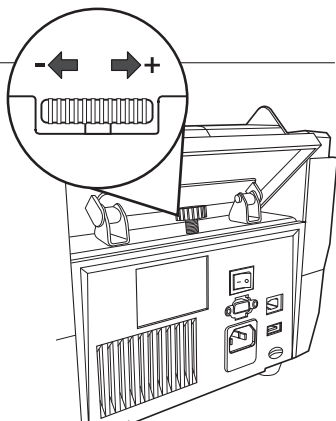

N.B.: Poiché la manopola di regolazione è estremamente sensibile, effettuare solo regolazioni minime.

REGOLAZIONE DELLE IMPOSTAZIONI DI RILEVAMENTO DELLE BANCONOTE CONTRAFFATTE

Il contatore di banconote è già stato preconfigurato con le impostazioni ottimali per il rilevamento delle banconote contraffatte. In rare occasioni potrebbe essere richiesto di regolare manualmente la sensibilità di una o più impostazioni per il rilevamento delle banconote contraffatte.

NOTA: Intervenire unicamente queste impostazioni quando viene consigliato di farlo da un esperto tecnico Safescan.

Counterfeit Detection / Sensor type	Default level	Range
UV sensitivity level	4	0 ~ 8
MG/MT sensitivity level	2	0 ~ 4
Colour sensitivity level	4	0 ~ 8
IR sensitivity level	2	0 ~ 8
Height sensitivity level	4	0 ~ 8
Paper sensitivity settings	3	0 ~ 8

RIPRISTINO DELLE IMPOSTAZIONI PREDEFINITE DI FABBRICA

Per ripristinare le impostazioni predefinite di fabbrica: tenere premuto **[CLR]** e accendere il dispositivo. Il display mostrerà **"DEF PARAMETER"**. Premere **[START]** per salvare e uscire.

MANUTENZIONE

Safescan 2665-S è un dispositivo di alta precisione. Per garantire un livello ottimale di funzionalità e affidabilità, è fondamentale pulire frequentemente il dispositivo. Utilizzare uno spray anti-polvere per rimuovere i residui di polvere e sporco. Pulire la tramoggia e l'impilatore utilizzando il pennello asciutto in dotazione. Utilizzare una scheda di pulizia (opzionale) per pulire le parti interne del dispositivo.

IMPORTANTE: Si prega di evitare in qualsiasi momento che degli oggetti estranei come monete, graffette o punti di spialatrici accidentalmente entrino nel meccanismo

PULIZIA DEL CONTABANCONOTE

Per pulire le parti interne e i sensori del dispositivo:

1. PULIRE DELICATAMENTE I SENSORI E LE ROTELLE CON UN PENNELLO ASCIUTTO O CON UNO SPRAY ANTI-POVERE

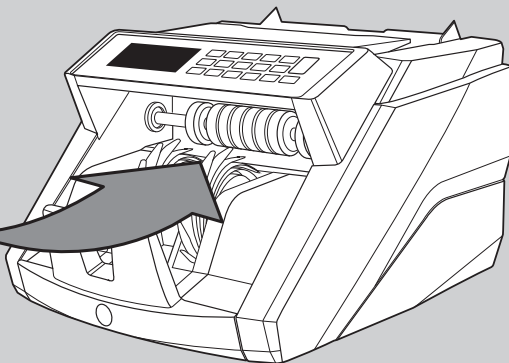
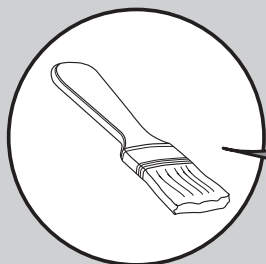

UTILIZZO DELLE SCHEDE DI PULIZIA PER CONTABANCONOTE (OPZIONALE)

È inoltre possibile utilizzare le schede di pulizia per il contabanconote Safescan (cod. componente 136-0546) per pulire le ruote del rullo e i sensori magnetici.

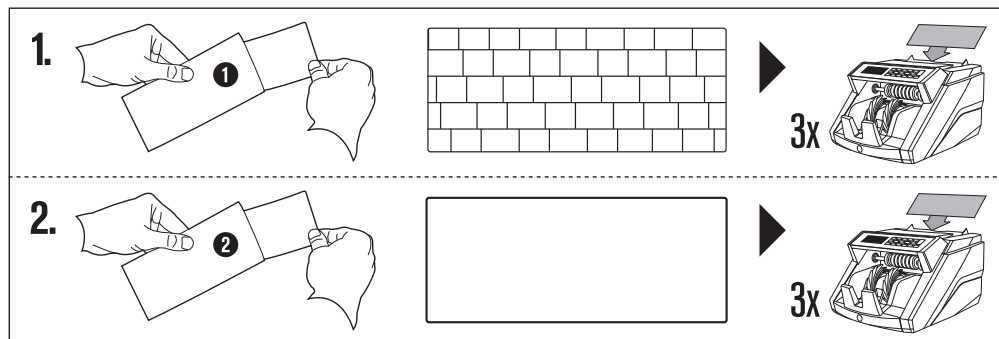

ACCESSORI DISPONIBILI

- Cartoncini detergenti Safescan per i contabanconote (set da 20 carte), numero di parte 136-0546. Vedere www.safescan.com per i dettagli.

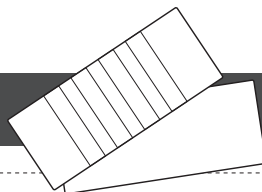

GARANZIA

Visitare www.safescan.com per le procedure di garanzia.

 Il presente prodotto è conforme ai requisiti minimi e ad altre pertinenti disposizioni delle direttive europee in materia. La Dichiarazione di Conformità (DoC) è consultabile su www.safescan.com

 Smaltire il dispositivo presso un centro di riciclaggio. Evitare di smaltire qualsiasi dispositivo elettronico insieme ai rifiuti domestici

AVETE DOMANDE O AVETE BISOGNO DI ASSISTENZA TECNICA?

Il nostro team di supporto è disponibile per telefono in orario di ufficio (fuso orario GMT +1) o via e-mail per rispondere a qualsiasi domanda relativa all'utilizzo del dispositivo Safescan. Per ulteriori informazioni, visitare www.safescan.com.

Chiamando o inviando un messaggio e-mail al nostro centro di supporto, assicurarsi sempre di avere le seguenti informazioni a portata di mano: numero di modello, numero di componente, numero di serie (vedere adesivo prodotto nella parte inferiore del dispositivo), numero di versione del software (visualizzato all'avvio del dispositivo), data di acquisto.

SAFESCAN® is a registered trademark of Solid Control Holding B.V.

No part of this manual may be reproduced in any form, by print, copy or in any other way without prior written permission of Solid Control Holding B.V. Solid Control Holding B.V. reserves all intellectual and industrial property rights such as any and all of their patent, trademark, design, manufacturing, reproduction, use and sales rights. All information in this manual is subject to change without prior notice. Solid Control Holding B.V. is not liable and/or responsible in any way for the information provided in this manual.

www.safescan.com
info@safescan.com