

Manuale utente

English | Nederlands | Deutsch | Français | Español | Italiano

2265 Contabanconote

Introduzione

Grazie per l'acquisto del contabanconote Safescan 2265. Per un uso e una manutenzione corretti, vi consigliamo di leggere attentamente il presente manuale.

Nota bene

Se l'apparecchio dovesse essere in qualsiasi modo modificato o utilizzato in una maniera non prevista al momento della consegna, il fornitore dell'apparecchio non si assume alcuna responsabilità per eventuali danni o lesioni a persone o a cose. Se le condizioni d'uso dell'apparecchio sono cambiate, sarà necessario contattare il fornitore, altrimenti la dichiarazione di conformità non sarà più valida.

Istruzioni di sicurezza

- Posizionare la macchina su una superficie piana e stabile.
- Non installare la macchina in ambienti sporchi o polverosi.
- Usare la protezione antipolvere fornita quando la macchina non viene utilizzata.
- Non posizionare la macchina alla luce diretta del sole o in prossimità di fonti di calore o condizionatori.
- Scollegare sempre il cavo di alimentazione prima di eseguire eventuali interventi di manutenzione sulla macchina.
- Collegare sempre la macchina a una presa di corrente collegata a terra.
- Utilizzare solo il cavo di alimentazione fornito.
- Temperatura di funzionamento 15-35 °C / 59-95 °F.
- Umidità operativa 30-80% R.H.
- Non utilizzare la macchina in ambienti esterni.
- Non esporre la macchina a liquidi.
- La macchina contiene delle parti rotanti. Non toccare mai le parti in movimento quando la macchina è ACCESA.
- Accertarsi che non cadano nella macchina corpi estranei (monete, fermagli, punti della cucitrice), perché potrebbero bloccare le parti meccaniche e i sensori della macchina e danneggiarli o romperli e questo annullerebbe la vostra garanzia.
- Tenere lontano gioielli, capelli lunghi, cravatte e altre parti sporgenti durante l'uso della macchina.
- Non smontare mai la macchina.
- Per prevenire scosse elettriche, non toccare il cavo di alimentazione con le mani bagnate.
- Per prevenire incendi o corto circuiti, scollegare l'unità durante eventuali spostamenti.
- Tenere la spina quando si scollega l'unità dalla presa di corrente, senza mai tirare il cavo.

Panoramica sul prodotto e contenuto della scatola

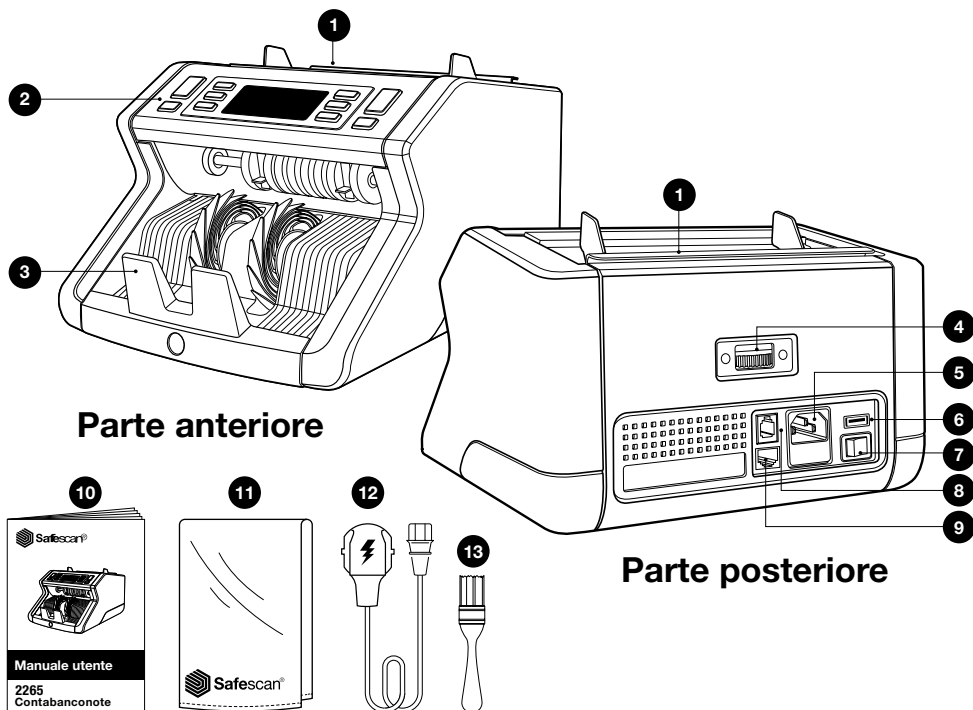

Parte anteriore

Parte posteriore

- | | |
|--|---|
| <ul style="list-style-type: none"> 1. Tramoggia con guide regolabili 2. Display / Pulsanti 3. Impilatore 4. Rotella di regolazione tramoggia 5. Connettore di alimentazione 6. Porta USB 7. Interruttore On/Off | <ul style="list-style-type: none"> 8. Porta RJ10 per connessione stampante e software MCS 9. Porta RJ12 per connessione display esterno 10. Manuale utente 11. Protezione antipolvere 12. Cavo di alimentazione 13. Pennello per la pulizia |
|--|---|

Installazione della macchina

1. Rimuovere la pellicola di protezione dallo schermo LCD.
2. Collegare il cavo di alimentazione alla macchina e alla presa di corrente.
3. Accendere la macchina con l'interruttore.
4. Il contabanconote si avvierà ed eseguirà un autotest, durante il quale verrà visualizzata la versione del software e il codice del prodotto. Una volta superato l'autotest, la macchina aprirà la schermata di conteggio.

Pulsanti e display

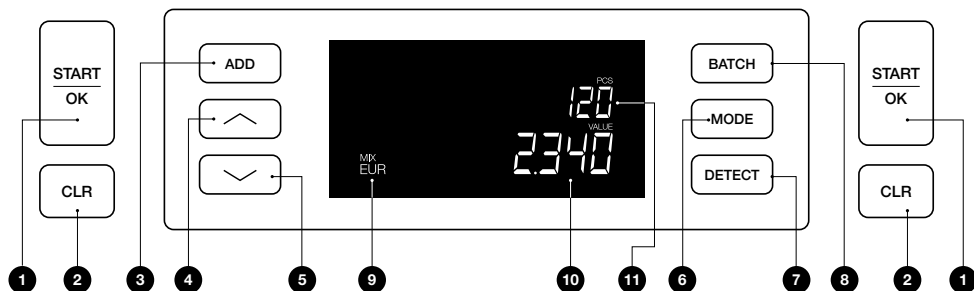

Pulsanti

Nr.		Premere brevemente	Premere a lungo (3 secondi)
1.		Avvio conteggio / Conferma selezione livello sensibilità / Conferma impostazione data e ora	Selezione avvio automatico o manuale
2.		Azzera il numero di banconote contate / Ritorna alla schermata di conteggio	Resetta il dispositivo alle impostazioni predefinite
3.		Funzione aggiunta on/off / Alterna impostazioni data e ora	Regola le impostazioni di data e ora
4.		Aumenta di 1 il numero di Lotto o il livello di Sensibilità / Avvia il ciclo di rapporto conteggio (denominazione da basso a alto, solo in modalità mix) / Stampa	
5.		Diminuisce di 1 il numero di Lotto o il livello di Sensibilità / Stampa / Avvia il ciclo di rapporto conteggio (denominazione da alto a basso, solo in modalità mix)	
6.		Selezione modalità di conteggio	Bip sonoro on/off
7.		Selezione valuta / tipo rilevamento	Regola le impostazioni di sensibilità
8.		Funzione lotto on/off / imposta numero lotto	

Display

9.	Valuta e modalità di conteggio selezionate
10.	Valore totale contato
11.	Numero di banconote contate

Primo utilizzo

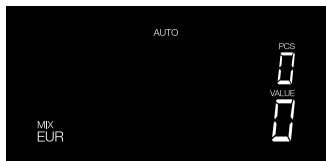

1. Il Safescan 2265 si avvia con le seguenti impostazioni predefinite:

- A. Valuta: **EUR**
- B. Modalità di conteggio: **MIX**
- C. Avvio automatico: **ON**

Nota: per passare alla valuta GBP, premere **[DETECT]**.

2. Impostare la guida della tramoggia banconote in modo da racchiudere i lati delle banconote e farle rimanere centrate. Organizzare le banconote in una pila ordinata, accertandosi che la parte posteriore della pila sia ben allineata e le banconote siano centrate.

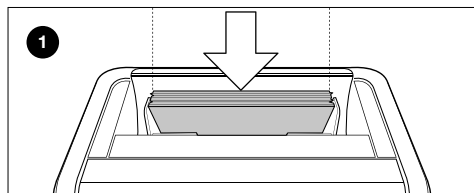
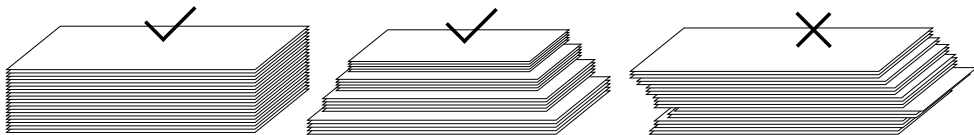

Per prima cosa, posizionare la pila di banconote rivolta in avanti sulla tramoggia (1).

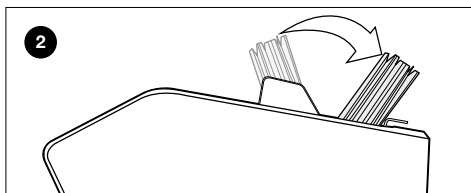

Quindi, sfogliare all'indietro la pila per iniziare il conteggio (2).

La mancata osservanza di questi passaggi potrebbe causare degli errori di conteggio.

3. Quando il dispositivo rileva una banconota sospetta durante il conteggio, si fermerà, si udirà un allarme e verrà visualizzato un messaggio di errore. L'ultima banconota contata nella pila è la banconota sospetta. Rimuovere questa banconota e premere **[Start/OK]** per continuare il conteggio.

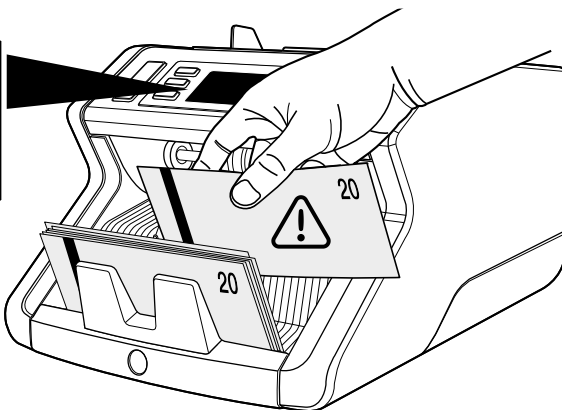

4. Una volta terminato il conteggio, i risultati vengono visualizzati sullo schermo:

1: Numero di banconote contate e valore totale (solo per **EUR & GBP**).

2: Numero di banconote contate (per tutte le valute)

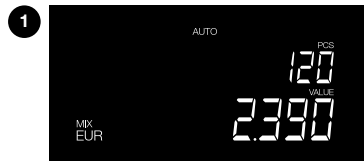

5. Se si contano **EUR** o **GBP** (solo in modalità Mix): premere ripetutamente [freccia su] o [freccia giù] per visualizzare un rapporto di conteggio dettagliato per denominazione.

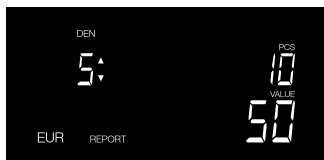

10 pezzi da 5 Euro contati

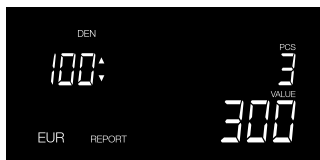

3 pezzi da 100 Euro contati

Panoramica display

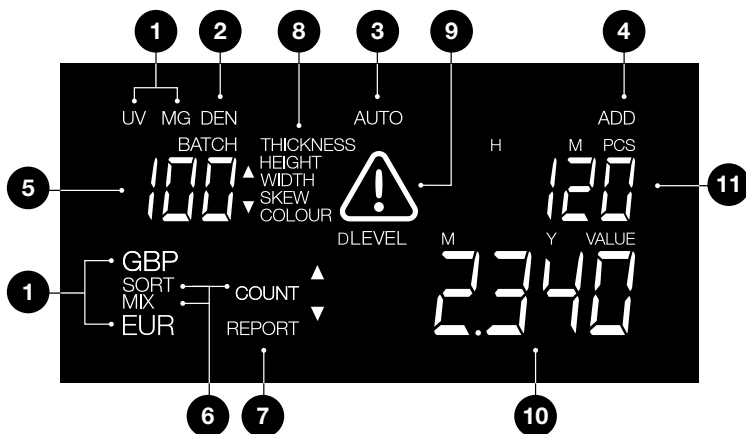

1. Tipo di rilevamento
2. Indicatore di denominazione (visibile in modalità Report)
3. Avvio conteggio automatico **ON**
4. Modalità Aggiungi **ON**
5. Numero di lotto
6. Modalità Conteggio
7. Modalità Report **ON**
8. Motivo banconota sospetta e indicatore livello sensibilità
9. Allarme di errore
10. Valore delle banconote contate (solo è stato selezionato **EUR** o **GBP**)
11. Numero di banconote contate

Modalità di conteggio e impostazioni di rilevamento

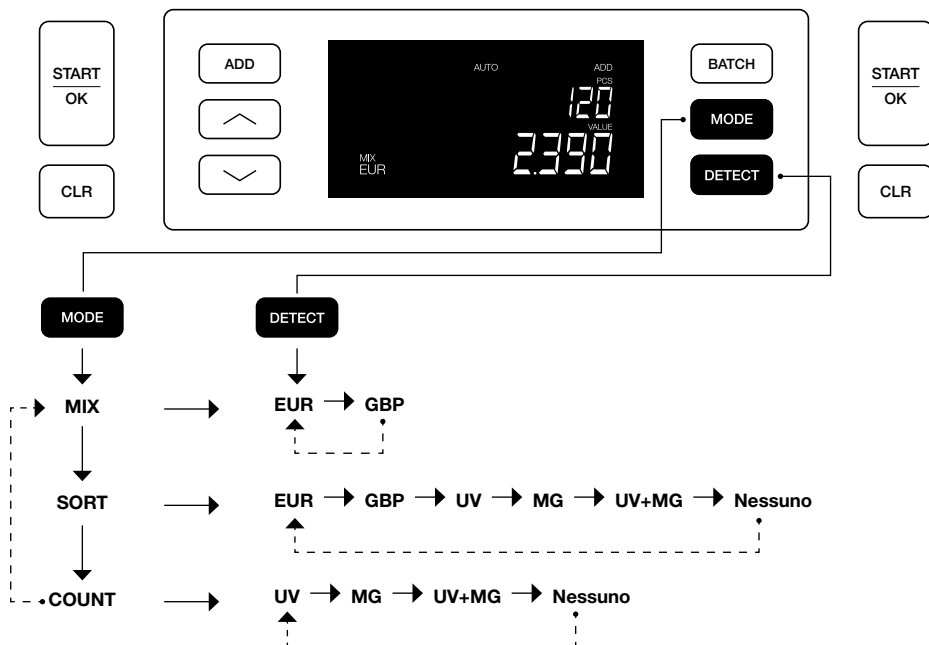

Spiegazione delle modalità di conteggio disponibili

Modalità	Funzione principale	Spiegazione della modalità
Mix	Contare il valore delle banconote.	Contare il valore e il numero delle denominazioni ordinate e non ordinate.
Sort	Conteggio del numero di banconote e ordinamento delle banconote di formato diverso.	Conteggio del numero di banconote ordinate per denominazione. Le denominazioni che hanno un'altezza o una larghezza differente rispetto alla prima banconota contata, vengono rifiutate.
Count	Conteggio del numero di banconote o fogli.	Conteggio del numero di banconote senza controllare la dimensione.

Conteggio lotto

La funzione Lotto viene usata per creare pile con lo stesso numero di banconote. Il contatore si fermerà quando il numero di lotto impostato è stato raggiunto.

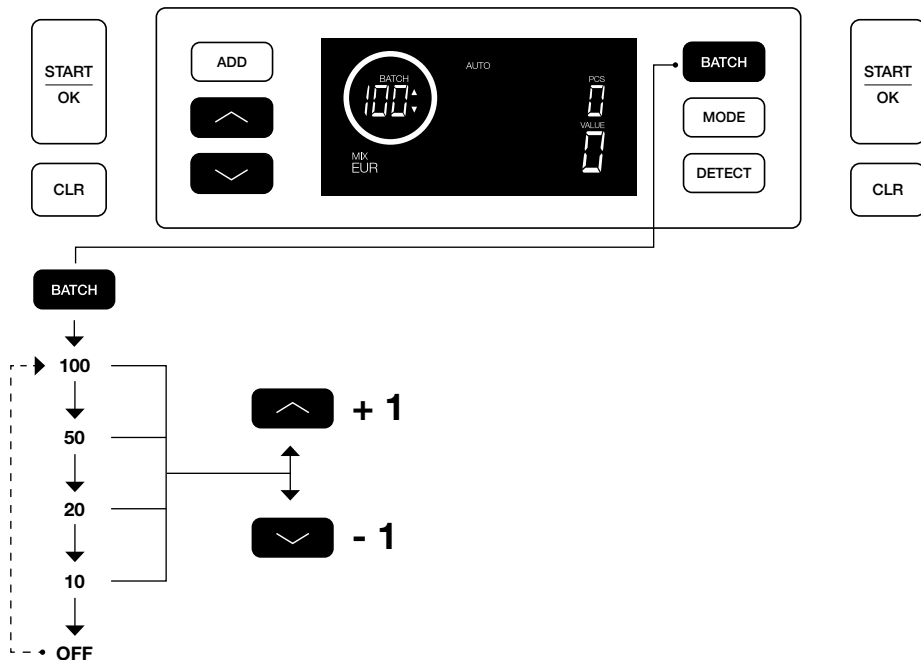

Funzione Aggiungi





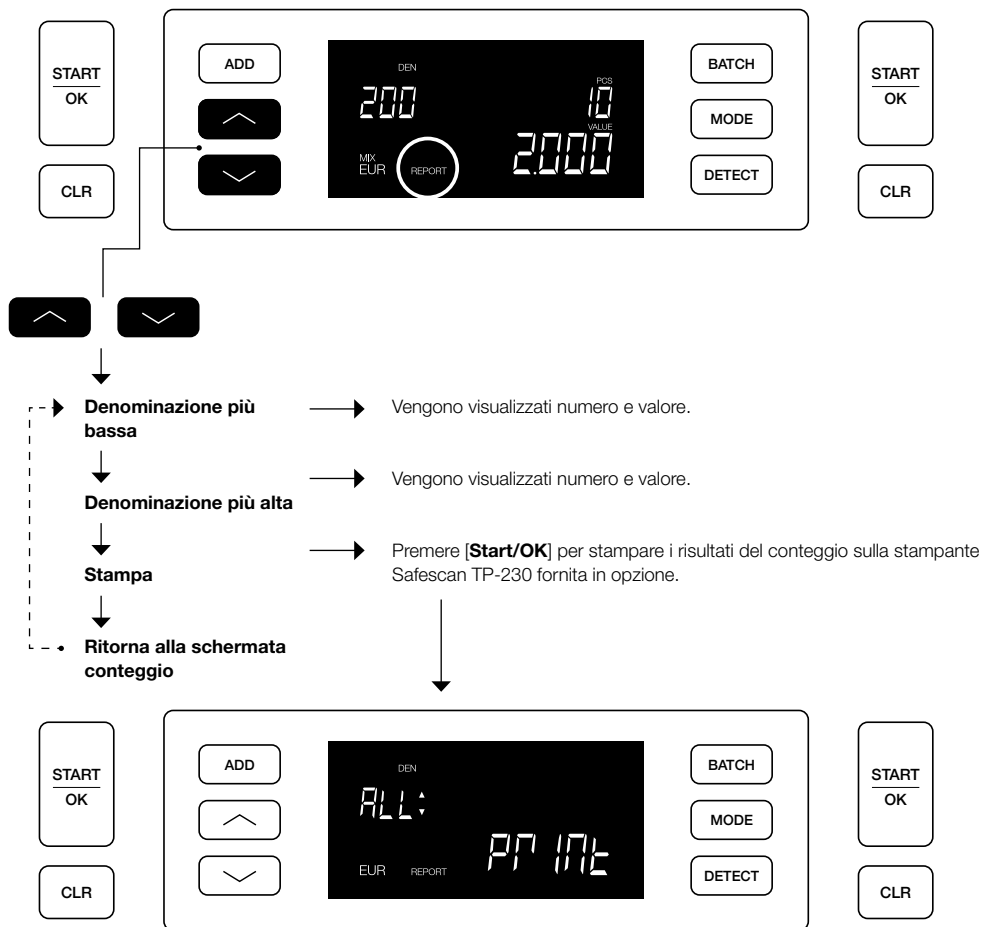

Report Conteggio e Stampa risultati conteggio

(per EUR e GBP, solo in modalità Mix)



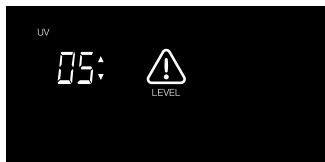

Per modificare le impostazioni di rilevamento:

1. Premere il pulsante **DETECT [RILEVA]** per 3 secondi per aprire la modalità delle impostazioni di rilevamento. La prima impostazione disponibile (UV) inizia a lampeggiare. Sul display viene visualizzata l'impostazione del livello corrente.
2. Per passare a un altro tipo di rilevamento, premere  o  fino al raggiungimento del tipo di rilevamento desiderato.
3. Premere **START/OK [AVVIA/OK]** per cambiare il livello. I due indicatori freccia accanto all'impostazione del livello corrente inizieranno a lampeggiare.
4. Premere i pulsanti  o  per impostare un nuovo livello di rilevamento.
5. Premere **START/OK [AVVIA/OK]** per confermare il livello di rilevamento e tornare alla schermata conteggio.



Nota: premere **[CLR]** per annullare e tornare alla schermata conteggio in qualsiasi momento durante questo processo.

Impostazione di ora e data



1. Premere il pulsante **ADD [AGGIUNGI]** per 3 secondi per impostare ora e data. Viene visualizzata l'ora impostata corrente. L'elemento che può essere modificato lampeggia, iniziando dalle Ore (H).
2. Premere **ADD [AGGIUNGI]** per passare all'elemento successivo. La sequenza è Ore (H) > Minuti (M) > Giorno (D) > Mese (M) > Anno (Y).
3. Premere  o  per modificare l'impostazione dell'elemento selezionato per aumentare o diminuire di 1.
4. Una volta terminato, premere **START/OK [AVVIA/OK]** per salvare le impostazioni e tornare alla schermata conteggio.



Nota: premere **[CLR]** per annullare e tornare alla schermata conteggio in qualsiasi momento durante questo processo.

Attivazione e disattivazione del suono di pulsante e allarme

Il suono di pulsante/allarme è **ON [ATTIVO]** per impostazione predefinita. Il suono può essere disattivato.

1. Premere **MODE [MODALITÀ]** per 3 secondi per entrare nelle impostazioni del suono. L'impostazione corrente inizierà a lampeggiare.
2. Premere  o  per passare tra "ON [ATTIVO]" e "OFF [DISATTIVO]".
3. Premere **START/OK [AVVIA/OK]** per salvare le impostazioni e tornare alla schermata conteggio.

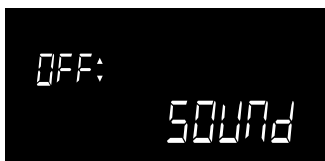

Manutenzione

Per assicurarsi che il funzionamento e l'affidabilità del dispositivo rimangano a un livello ottimale, attenersi regolarmente alle istruzioni di pulizia seguenti su base regolare (consigliato: ogni 1 o 2 settimane). Il conteggio di banconote genera polvere che può finire nei sensori. Ciò influenzerà il funzionamento del dispositivo.

Pulizia del dispositivo

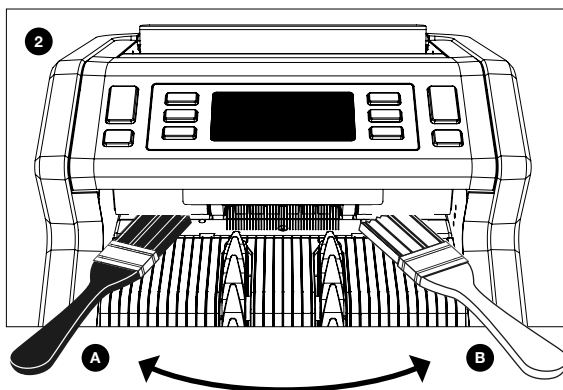
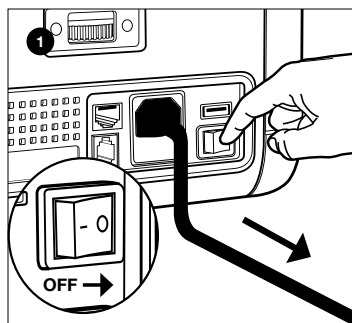

1. Spegnere il dispositivo e rimuovere il cavo di alimentazione.
2. Inserire la spazzola nella fessura tra la parte superiore e inferiore. Muovere la spazzola da una parte all'altra, assicurandosi che tocchi sia la parte superiore che quella inferiore.
3. Seguire questa procedura sia per il lato sinistro (a) che per il lato destro (b).

CONSIGLI:

- Pulire il dispositivo ogni 1 o 2 settimane.
- In aggiunta, per una manutenzione ottimale è altamente consigliato l'uso di una bomboletta ad aria compressa per rimuovere la polvere.

Schede di pulizia (opzionali)

È anche possibile utilizzare le schede di pulizia per contabanconote Safescan (n. articolo 152-0663) per pulire le ruote del rullo e i sensori magnetici. Per ulteriori informazioni, vedere www.safescan.com.

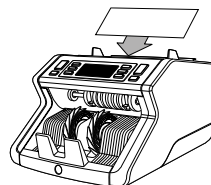
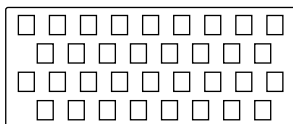
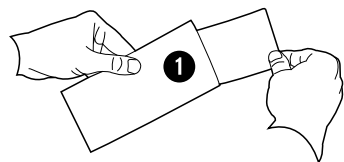

Regolazione della fessura di alimentazione

Quando si verificano frequentemente errori di spessore o passaggio di banconote oblique, o quando le banconote non vengono alimentate in modo uniforme attraverso la macchina, potrebbe essere necessario regolare la ruota di regolazione della tramoggia. La ruota controlla la distanza dello spessore delle banconote. La posizione della ruota della tramoggia è già stata impostata in una posizione ottimale in fabbrica. Tuttavia, a causa della natura di alcune banconote, potrebbe essere necessaria una regolazione per assicurare un'alimentazione ottimale.

- Quando le banconote non vengono contate correttamente: aumentare la distanza dello spessore della banconota ruotando la ruota di regolazione in senso orario (+).
- Quando si verificano errori di conteggio per "spessore" (doppia banconota) o "banconote oblique", diminuire la distanza dello spessore delle banconote ruotando la ruota della sensibilità in senso antiorario (-).

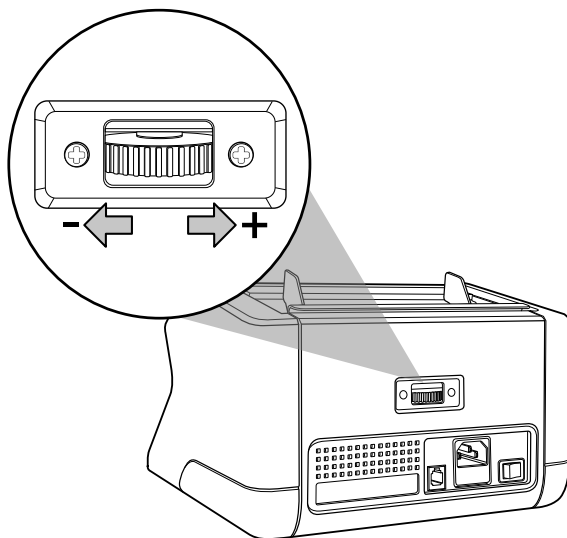

Risoluzione dei problemi: panoramica dei messaggi di errore

Quando la macchina non riesce a verificare correttamente le funzioni di sicurezza o rileva un problema con una banconota, terminerà il conteggio ed mostrerà un chiaro messaggio includendo il tipo di problema. L'errore si riferisce all'ultima banconota contata nella pila. Sono possibili i messaggi seguenti:

Messaggio di errore	Causa	Soluzione
E1 (UV)	<ul style="list-style-type: none"> - Sospetta banconota falsa. - Le funzioni UV integrate delle banconote possono risultare meno efficaci quando la banconota è vecchia/consumata o quando è stata lavata per sbaglio con il bucato. 	<ul style="list-style-type: none"> - Contare nuovamente le banconote per vedere se il problema persiste. - Assicurarsi che il dispositivo non si trovi direttamente sotto una fonte di luce forte poiché ciò potrebbe disturbare i sensori UV. - Pulire i sensori e rimuovere eventuale polvere che potrebbe avere accidentalmente bloccato i sensori. - Se la banconota è senz'altro vera, abbassare il livello della sensibilità UV e contare nuovamente le banconote.

Problema	Causa	Soluzione
E2 (UV)	<ul style="list-style-type: none"> - Sospetta banconota falsa. - Alcune denominazioni di banconote in certe valute sono famose per la presenza di caratteristiche magnetiche (MG) molto deboli, causando difficoltà di rilevamento. - Alcune valute potrebbero non avere nessuna caratteristica magnetica (MG) integrata. 	<ul style="list-style-type: none"> - Contare nuovamente le banconote per vedere se il problema persiste. - Pulire i sensori magnetici con una scheda per la pulizia di banconote. - Se la banconota è senz'altro vera, abbassare il livello della sensibilità magnetica (MG) e contare nuovamente le banconote.
E3 (spessore)	<ul style="list-style-type: none"> - Lo spessore misurato non è in linea con quello previsto per una banconota. - Sospetta banconota falsa. - È possibile che due banconote siano appiccicate. 	<ul style="list-style-type: none"> - Controllare attentamente la banconota rifiutata per verificare la qualità della carta. - Separare le banconote se sono appiccicate.
E4 (altezza)	<ul style="list-style-type: none"> - L'altezza è diversa rispetto alla prima banconota conteggiata (solo in modalità di ordinamento). - L'altezza non combacia con la denominazione (solo impostazioni per le valute EUR e GBP). - La banconota potrebbe essere strappata, piegata o danneggiata. 	<ul style="list-style-type: none"> - Ordinare le banconote per denominazione se vengono contate in modalità ordinamento. - Alimentare sempre le banconote in mezzo alla tramoggia, usare le guide della tramoggia per centrare le note. - Quando vengono conteggiate banconote in polimeri, la finestra presente nella banconota potrebbe causare una lettura di banconota "incompleta" se passa sotto i sensori di misurazione dell'altezza. Contare nuovamente le banconote per vedere se il problema persiste.
E5 (larghezza)	<ul style="list-style-type: none"> - La larghezza non combacia con la denominazione (solo impostazioni per le valute EUR e GBP). - La banconota potrebbe essere strappata, piegata o danneggiata. 	<ul style="list-style-type: none"> - Alimentare sempre le banconote in mezzo alla tramoggia, utilizzare le guide della tramoggia per centrare le banconote. - Quando vengono conteggiate banconote in polimeri, la finestra presente nella banconota potrebbe causare una lettura di banconota "incompleta" se passa sotto i sensori di misurazione della larghezza. Contare nuovamente le banconote per vedere se il problema persiste.
E6 (oblique)	<ul style="list-style-type: none"> - Le banconote non vengono alimentate dritte attraverso la macchina. 	<ul style="list-style-type: none"> - Assicurarsi che le banconote vengano posizionate in modo corretto. Utilizzare le guide della tramoggia per centrare le banconote. Quando si conta una grande pila di banconote, guidare le banconote anche utilizzando le mani durante il conteggio.
E7 (colore) (solo EUR e GBP)	<ul style="list-style-type: none"> - Il colore rilevato non combacia con la denominazione. 	<ul style="list-style-type: none"> - Contare nuovamente le banconote per vedere se il problema persiste. In caso affermativo, è possibile che la banconota sia falsa. - Assicurarsi che sia stata selezionata la valuta corretta.

Problema	Causa	Soluzione
Il rilevamento delle dimensioni non funziona	<ul style="list-style-type: none">- Tutte le banconote che rientrano nella valuta conteggiata sono della stessa altezza (ad esempio USD, CHF, CAD, AUD, HUF)- La differenza in altezza tra le varie denominazioni potrebbe essere eccessivamente bassa per poter essere rilevata (minimo 5 mm)	
Errori EA0 ~ EA5 all'avvio	Assicurarsi che non siano presenti banconote nell'impilatore (errore EA2) e/o che banconote o altri oggetti non blocchino parti interne della macchina. Se rimane il messaggio di errore, contattare l'assistenza tecnica di Safescan per ottenere supporto.	

Quando un problema/messaggio di errore persiste dopo vari tentativi di conteggio delle banconote e l'utente si è assicurato che le impostazioni della macchina siano corrette e che la qualità delle banconote sia accettabile, è possibile che la banconota sia falsa. Portare quindi la banconota alla banca per una valutazione ufficiale della stessa.

Caratteristiche tecniche

Valute supportate:	EUR, GBP, tutte le valute
Modalità di conteggio:	Mix (EUR, GBP) Ordina (EUR, GBP, tutte le valute) Conteggio (tutte le valute)
Velocità di conteggio:	1200 banconote/minuto
Funzionalità di rilevamento banconote:	Funzionalità UV, funzionalità MG, Dimensione (altezza, larghezza), Spessore
Gamma dimensionale banconote:	50 x 110 mm ~ 90 x 180 mm
Capacità tramoggia:	300 banconote
Capacità impilatore:	200 banconote
Alimentazione:	220-240V CA/ 50-60Hz.
Consumo energetico:	max. 60W
Dimensioni:	29,5 x 25 x 18,4 cm / 11,6 x 9,8 x 7,2 pollici
Peso:	5,8 kg / 12,8 lbs
Temperatura di funzionamento:	0 ~ 40°C

Assistenza tecnica

Visitare prima il nostro centro assistenza online - andare su support.safescan.com e selezionare 'Banknote Counters'.

Se vi serve ulteriore assistenza: il nostro team dedicato è disponibile telefonicamente nelle ore d'ufficio (GMT + 1 zona oraria) o via mail per rispondere ad eventuali domande in merito all'uso del vostro dispositivo Safescan. Per maggiori dettagli, visitare www.safescan.com.

Se si chiama o si invia una mail al nostro centro assistenza, accertarsi sempre di avere a portata di mano le seguenti informazioni: numero del modello, numero di serie (vedere l'adesivo del prodotto nella parte inferiore del dispositivo), numero di versione del software (mostrato all'avvio del dispositivo) e data di acquisto.

Numero di serie



Numero di versione del software

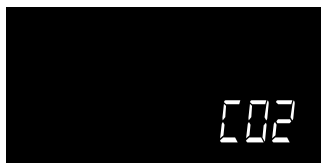

Garanzia

Procedura di garanzia: contattare Safescan per avere assistenza: www.safescan.com



Questo prodotto soddisfa i requisiti essenziali e tutte le altre disposizioni pertinenti alle direttive europee applicabili. La Dichiarazione di Conformità (DoC) è disponibile all'indirizzo www.safescan.com



Se il dispositivo deve essere smaltito, portarlo a un centro di riciclaggio. Non smaltire mai nessun dispositivo elettronico insieme ai rifiuti domestici.

Safescan[®]

Safescan B.V.

PO Box 7067, 2701AB Zoetermeer, NL
Designed in Europe - Made in China

www.safescan.com

© 2020 Safescan. All rights reserved
SAFESCAN® is a registered trademark

www.safescan.com

201