



MANUEL

English | Nederlands | Deutsch | Français | Español | Italiano
Português | Polski | Český | Slovenčina | Magyar | България

6185 BALANCE-COMPTEUSE D'ARGENT

TABLE DES MATIÈRES

01. INTRODUCTION ET INSTALLATION	page 3	06. TOUCHES DE RACCOURCI DE FONCTIONS	page 24
1.1 Produit		6.1 F+0 : Ajouter / Paramètres suivants	
1.2 Écran		6.2 F+1 : Ajouter un numéro de référence à un comptage	
1.3 Touches de commande		6.3 F+2 : Enregistrer les résultats du comptage	
1.4 Touches de raccourci de fonctions		6.4 F+3 : Vérifier les paramètres de date et d'heure	
		6.5 F+4 : Ajouter un montant de banque à un comptage	
02. PRISE EN MAIN	page 6	6.6 F+5 : Ajouter les résultats du comptage	
		6.7 F+6 : Tarer le poids actuel	
03. COMPTER AVEC LE SAFESCAN 6185	page 7	6.8 F+7 : Sélectionner la devise	
3.1 Fonctionnement général		6.9 F+8 : Imprimer les résultats du comptage	
3.3.1 Éléments de comptage		6.10 F+9 : Mode Balance	
3.3.2 Navigation		6.11 F+. : Afficher les résultats du comptage	
3.2 Compter des pièces		6.12 NOUVEAU : lancer un nouveau comptage	
3.3 Compter des billets			
3.4 Compter l'ancienne et la nouvelle version de la même valeur faciale		07. DÉPANNAGE	page 30
3.5 Compter les cartes de paiement			
3.6 Compter les chèques		08. BATTERIE RECHARGEABLE (ACCESSOIRE EN OPTION)	page 33
		9.1 Installation de la batterie rechargeable	
04. OPTIONS UNE FOIS LE COMPTAGE TERMINÉ	page 11	9.2 Indication du niveau de la batterie rechargeable	
4.1 Examen des résultats du comptage		09. MISES À JOUR	page 33
4.2 Modifier ou corriger le résultat du comptage			
4.2.1 Ajouter manuellement une quantité de pièces ou de billets		10. PRÉCAUTIONS D'EMPLOI	page 34
4.2.2 Entrer manuellement un total de pièces ou de billets			
4.3 Enregistrer les résultats du comptage		11. CARACTÉRISTIQUES	page 34
4.3.1 Voir les résultats de comptage sauvegardés			
4.3.2 Effacer les résultats du comptage			
4.4 Imprimer les résultats du comptage			
4.5 Exporter les résultats du comptage dans le logiciel Safescan Money Counting			
4.6 Démarrer un nouveau comptage			
05. MENU	page 15		
5.1 Régler l'heure et la date			
5.2 Menu de calibrage			
5.2.1 Calibrage de paquets de pièces et de billets			
5.2.2 Calibrage de coupons			
5.2.3 Calibrage de jetons			
5.2.4 Calibrage d'éléments de poids libre			
5.2.5 Calibrage d'un second gobelet à pièces			
5.3 Compter des éléments calibrés par l'utilisateur			
5.3.1 Compter des rouleaux et des sacs de pièces			
5.3.2 Compter des liasses, des pinces et des pochettes de billets			
5.3.3 Compter des coupons			
5.3.4 Compter des jetons			
5.3.5 Compter des éléments de poids libre			
5.4 Revenir aux paramètres par défaut			
5.5 Effacer tous les comptages			
5.6 Paramétrer l'appareil			
5.6.1 Définir la région			
5.6.2 Calibrer le système de pesage			

01. INTRODUCTION ET INSTALLATION

Ce manuel contient les instructions d'utilisation détaillées de l'appareil Safescan 6185. Nous vous conseillons vivement de conserver une copie de ce manuel sur votre ordinateur pour référence ultérieure.

CONTENU DU COLIS

La boîte de détail contient les éléments suivants :

- Balance de comptage d'argent Safescan 6185
- Adaptateur secteur (12 V/1 A, 12 W)
- Plateforme d'argent
- Gobelet à pièces
- Câble de connexion USB (pour PC) (USB-A sur micro-USB)
- Câble d'imprimante USB (USB-B sur micro-USB) pour connecter l'imprimante dipsonible en option Safescan TP-230
- Guide d'installation rapide

1.1 PRODUIT

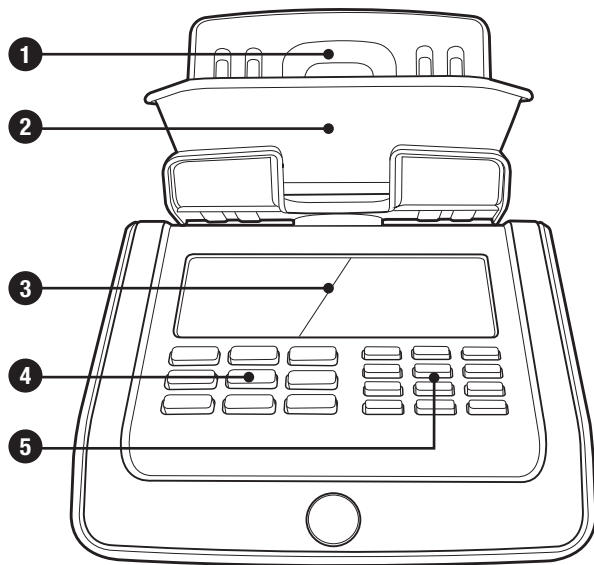

AVANT

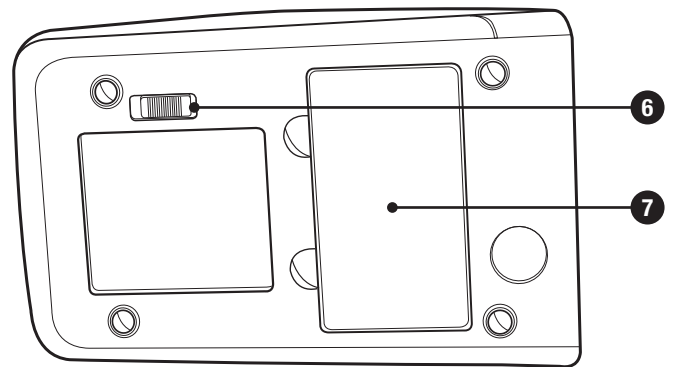

DESSOUS

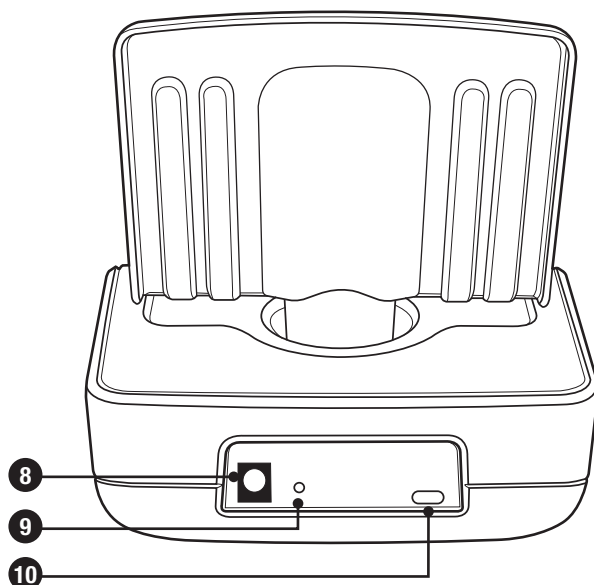

ARRIÈRE

1. Plateforme d'argent
2. Gobelet à pièces
3. Écran LCD
4. Touches de commande
5. Touches de fonction et pavé numérique
6. Verrou de transport
7. Compartiment à piles
8. Prise d'alimentation
9. Bouton de réinitialisation
10. Port USB pour la connexion à un ordinateur ou une imprimante

1.2 AFFICHAGE

1. Éléments de comptage (pièces de monnaie, billets de banque, chèques, cartes et autres éléments activés par l'utilisateur)
2. Menu Paramètres
3. Quantité
4. Menu Calibrage
5. Indicateur de niveau de batterie
6. Valeur faciale
7. Version de la valeur faciale
8. Valeur actuelle
9. Valeur totale du comptage
10. Fonction Banque active
11. Devise

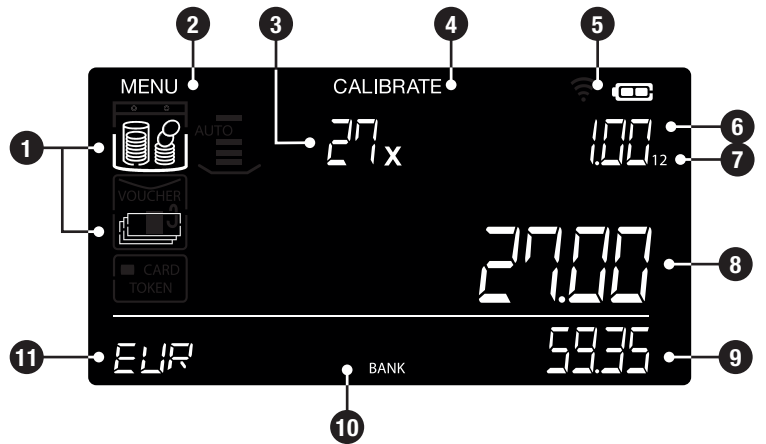

1.3 TOUCHES DE COMMANDE

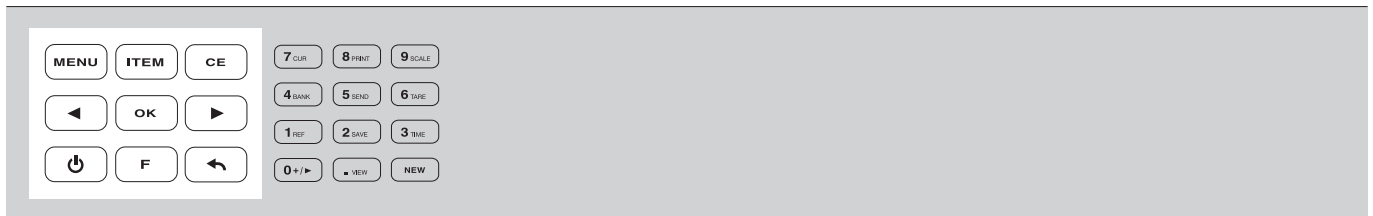

BOUTON	FONCTION
MENU	Ouvrir ou fermer le menu utilisateur
ITEM	Sélectionner l'élément à compter (pièces de monnaie, billets de banque, cartes, chèques et tout autre élément activé par l'utilisateur)
CE	Effacer une entrée ou le résultat de comptage de la valeur faciale affichée
Left - Right	Valeur faciale ou sélection précédente/suivante
OK	Confirmer la sélection ou l'entrée
ON/OFF	Activer ou Désactiver l'appareil (appuyez pendant 1,5 secondes pour désactiver)
BACK	Revenir à l'étape ou au niveau précédent
Numeric (0-9, .)	Entrer la valeur ou la quantité
NEW	Lancer un nouveau comptage
FUNCTION	Touches de raccourci de fonctions

1.4 TOUCHES DE RACCOURCI DE FONCTION

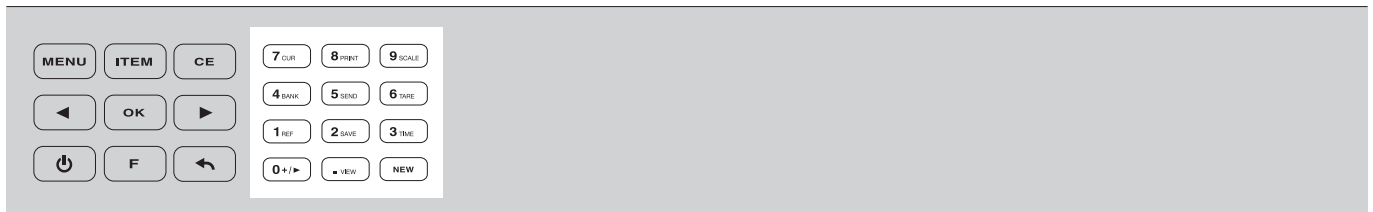

Appuyez sur , puis sur la touche suivante pendant 5 secondes pour sélectionner une fonction (fonction secondaire inscrite sur les touches du pavé numérique).

F -> 0 add - next	Accéder à Paramètres AJOUT auto et SUIVANT auto
F -> 1 ref	Ajouter un numéro de référence à un comptage
F -> 2 save	Enregistrer les résultats du comptage en cours dans la mémoire
F -> 3 time	Afficher l'heure et la date définies (pendant 3 secondes)
F -> 4 bank	Ajouter un montant de banque
F -> 5 send	Fonction non disponible
F -> 6 tare	Tarer le poids actuel sur la plateforme (uniquement en mode balance)
F -> 7 cur	Sélectionner une devise
F -> 8 print	Imprimer le résultat du comptage en cours
F -> 9 scale	Accéder au mode Balance
F -> . view	Visualiser les résultats de comptage mémorisés

POUR UNE DESCRIPTION DÉTAILLÉE, VOIR LE CHAPITRE 6.

02. PRISE EN MAIN

1. Retirez le film protecteur.

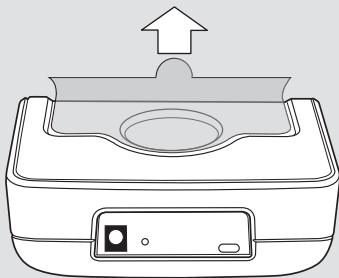

2. Déverrouillez le verrou de transport.

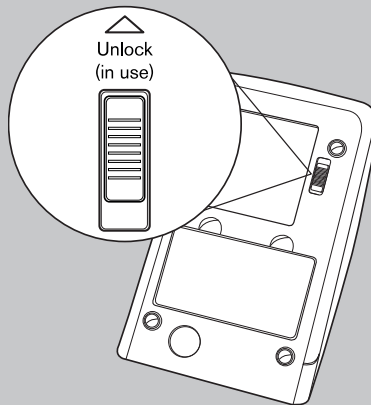

3. Branchez l'adaptateur sur l'appareil et sur la prise secteur.

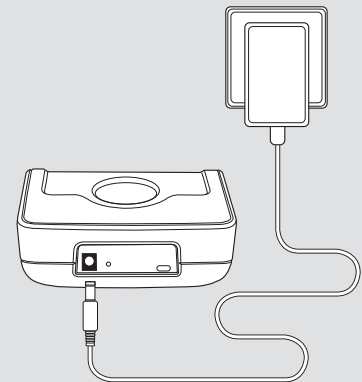

4. Placez la plateforme à monnaie sur l'appareil

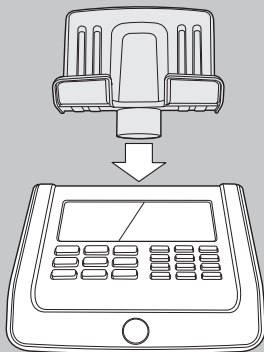

5. Ne placez PAS encore le gobelet de pièces sur la plateforme.



6. Allumez l'appareil en appuyant sur le bouton **marche/arrêt**.

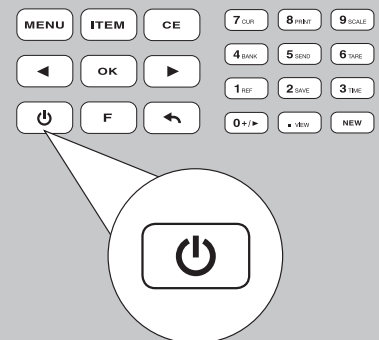

7. Démarrage : informations à l'écran

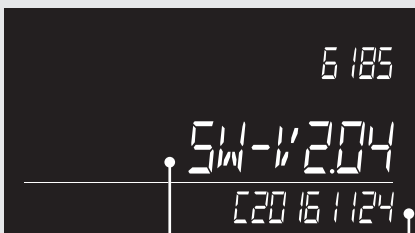

1

Version du logiciel (exemple)

2

Version du tableau de poids des devises (exemple)

Les versions du logiciel et du tableau de poids des devises peuvent changer en raison d'améliorations continues, de fonctionnalités ajoutées ou de mises à jour des devises. Visitez régulièrement www.safescan.com pour vous tenir au courant des nouvelles mises à jour du logiciel.

8. Définissez la région

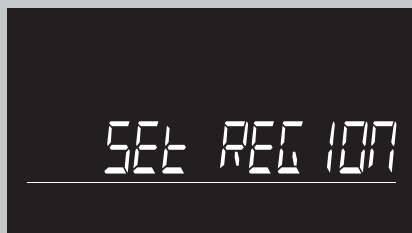

Sélectionnez la région où vous allez utiliser votre Safescan 6165. Utilisez les touches pour basculer entre « EUROPE », « R-U », « E-U », « ASIE DU S-E » et « AUSTRALIE ».

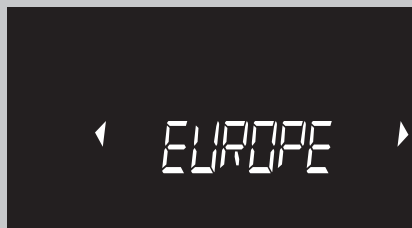

Appuyez sur pour confirmer.

9. Sélectionnez la devise

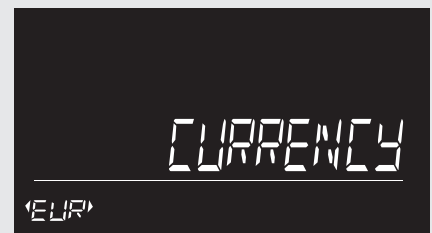

Sélectionnez votre devise par défaut avec les boutons. Appuyez sur pour confirmer.

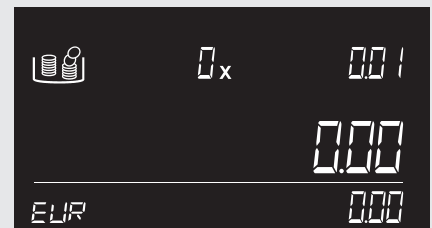

Les paramètres sont mémorisés. L'appareil 6185 sera lancé en mode comptage, affichant la première valeur de pièce à compter.

03. COMPTAGE DE L'ARGENT AVEC LE SAFESCAN 6185

3.1 FONCTIONNEMENT GÉNÉRAL

3.1.1 ÉLÉMENTS DE COMPTAGE

Le Safescan 6185 est pré-configuré avec la séquence de comptage suivante :

1 : Comptage des pièces
2 : Comptage des billets
3 : Comptage des cartes de paiement
4 : Comptage des chèques. Avec le bouton **ITEM**, vous pouvez basculer entre ces éléments de comptage.

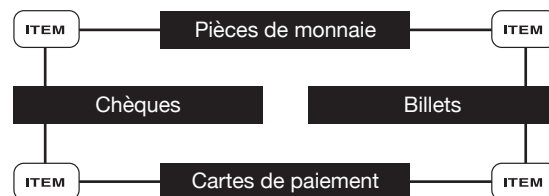

Tous les éléments calibrés par l'utilisateur tels que les rouleaux de pièces et liasses de billets, les jetons, les coupons etc. seront automatiquement ajoutés à cette séquence de comptage. Voir les chapitres 5.2 et 5.3.

3.1.2 NAVIGATION

Lorsqu'une action est nécessaire ou lorsque plusieurs sélections sont possibles, vous pouvez utiliser les boutons pour naviguer. Lorsque la navigation est possible ou quand une sélection est nécessaire, l'écran affiche 2 flèches clignotantes. Par exemple :



Une sélection peut être confirmée en appuyant sur le bouton . Pour revenir 1 étape en arrière dans le menu, appuyez sur le bouton .

3.2 COMPTAGE DES PIÈCES

Le comptage va commencer avec la plus faible valeur faciale de la devise choisie. La valeur faciale à compter sera indiquée à l'écran. Vous pouvez également sélectionner une valeur faciale en utilisant les boutons .

- COMPTÉZ UNE VALEUR FACIALE À LA FOIS.
- TRIEZ VOS PIÈCES PAR VALEUR
- UTILISEZ TOUJOURS LE GOBELET À PIÈCES DE MONNAIE LORS DU COMPTAGE DES PIÈCES DE MONNAIE.

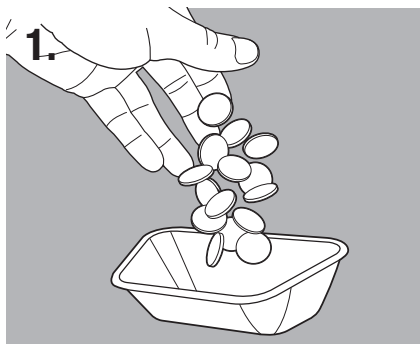

Placez les pièces dans le gobelet à pièces fourni.



Placez le gobelet sur la plateforme.



L'appareil émet un bip lorsque le comptage des pièces est terminé. L'écran indique leur quantité et leur valeur et ajoute la valeur au total.

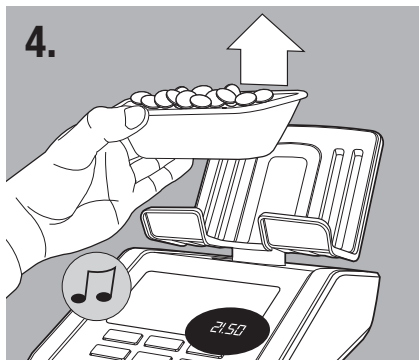

4. Retirez le gobelet de la plateforme. Vous entendrez un « bip » de confirmation. Retirez les pièces comptées du gobelet.



5. Le 6185 passe automatiquement à valeur de pièce suivante. Vous pouvez également utiliser les boutons ◀ ▶ pour sélectionner une valeur

Répétez ces étapes jusqu'à ce que toutes les valeurs de pièces de monnaie aient été comptées. Quand le comptage de la plus grande valeur de pièces a été compté, le 6185 passe automatiquement à la plus petite valeur de billets. Vous pouvez toujours passer à l'élément de comptage suivant appuyant sur **ITEM**.

3.3 COMPTAGE DES BILLETS

Le comptage va commencer avec la plus faible valeur faciale de la monnaie choisie. La valeur à compter sera indiquée à l'écran. Vous pouvez également sélectionner une valeur en utilisant les boutons ◀ ▶ .

- COMPTER UNE VALEUR FACIALE À LA FOIS
- CLASSEZ VOS BILLETS PAR VALEUR FACIALE

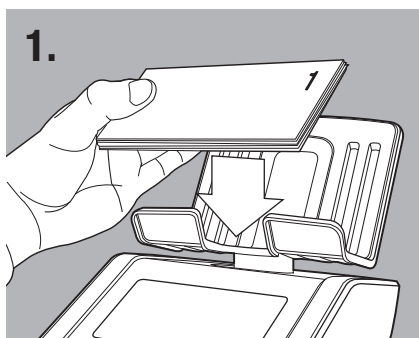

1. Placez les billets sur la plateforme à argent par petites liasses de 25 maximum.



2. Un bip retentit lorsque le comptage des billets est terminé. L'écran indique leur quantité et leur valeur et ajoute la valeur au total.

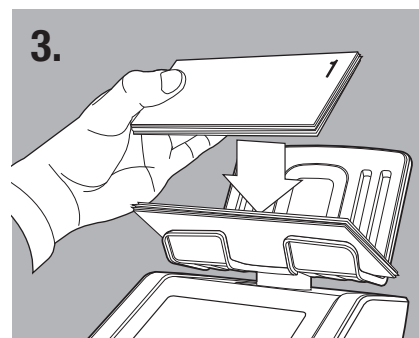

3. Laissez la première liasse sur la plateforme et ajoutez une autre liasse de la même valeur. Continuez à ajouter des liasses jusqu'à ce que tous les billets de la valeur sélectionnée aient été comptés.

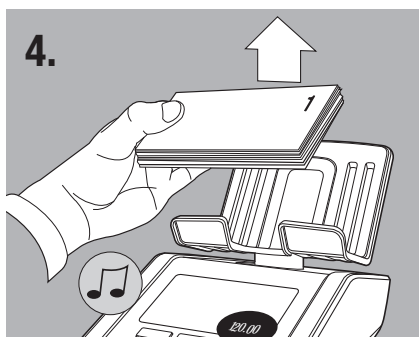

4. Retirez tous les billets de la plateforme en une seule fois. Vous entendrez un « bip » de confirmation et leur valeur sera ajoutée au total. Le 6185 passe automatiquement à la valeur de billet suivante.

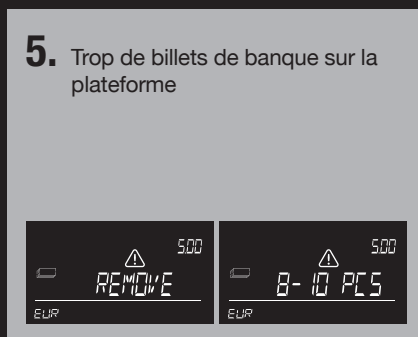

5. Trop de billets de banque sur la plateforme
Une trop grande quantité de billets de banque a été placée sur la plateforme. L'écran affiche « Retirer...- .. pcs ». Retirez autant de billets que suggéré, jusqu'à ce que le 6185 puisse déterminer la quantité de billets. Continuez à ajouter des billets sur la plateforme par petites liasses.

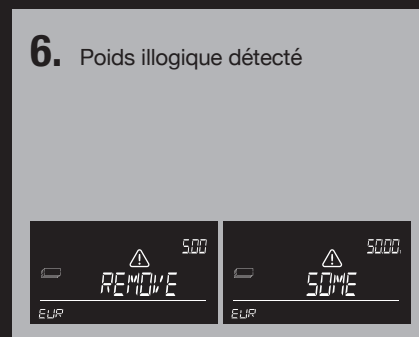

6. Poids illogique détecté
Poids illogique détecté, le 6185 ne pourra pas déterminer la quantité exacte de billets sur la plateforme. L'écran affiche « Retirer des ». Retirez quelques billets (max. 5 à la fois) jusqu'à ce que le 6185 soit en mesure de déterminer la quantité de billets de banque. Continuez à ajouter des billets sur la plateforme par petites liasses.

3.4 COMPTAGE DES VERSIONS ANCIENNE ET NOUVELLE DE LA MÊME VALEUR FACIALE

Si la différence de poids entre l'ancienne et la nouvelle version d'un billet de banque entre dans une certaine plage de tolérance, ces versions peuvent être comptées ensemble. Vous ne devez pas trier les billets entre l'ancienne et la nouvelle version.

Remarques à prendre en compte dans ce cas :

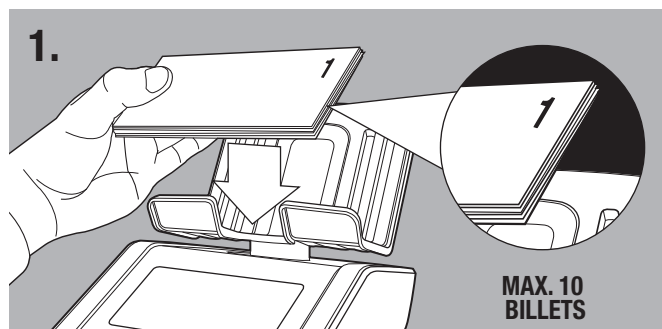

La première liasse de billets mélangés (ancienne et nouvelle version) placée sur la plateforme ne doit pas dépasser 10 billets

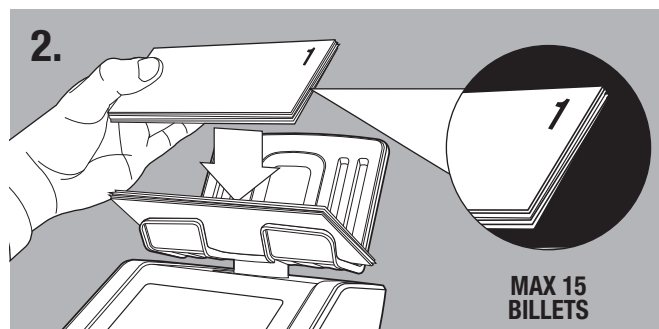

Les piles suivantes ne doivent pas dépasser 15 billets

Lorsque le comptage mixte de 2 versions de la même valeur faciale est impossible en raison de la différence de poids, le 6185 demande à compter la version de billets de banque 1 (ancienne) et la version 2 (nouvelle).

La version à compter est indiquée à l'écran.

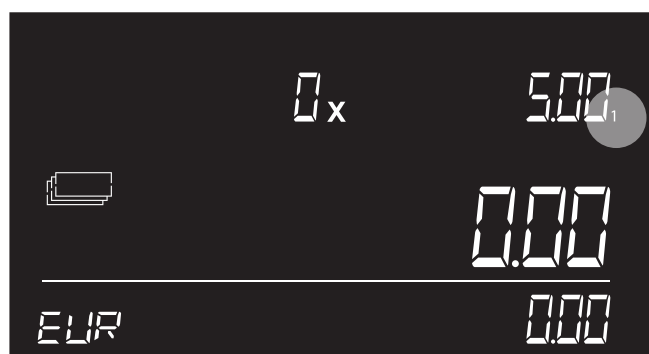

La version 1 est l'ancienne version



La version 2 est la nouvelle version.

Si de nouvelles valeurs faciales d'une monnaie pré-installée sont émises, visitez www.safescan.com pour une mise à jour des devises pour le logiciel de votre 6185.

3.5 COMPTAGE DES CARTES DE PAIEMENT

Lorsque le comptage de la dernière valeur faciale des billets est terminé, le 6185 passe automatiquement au comptage des cartes de paiement. Avec cette fonction, vous pouvez ajouter manuellement le montant des paiements reçus par carte au résultat du comptage.



1 L'icône de la carte apparaît à l'écran. L'écran affichera CC.01, ce qui indique l'entrée de paiement par carte numéro 1.

4 Répétez l'opération jusqu'à ce que tous les paiements reçus par cartes aient été comptés



2 Saisissez le montant du paiement reçu par carte à l'aide du pavé numérique et appuyez sur **OK**.

5 Lorsque vous avez saisi le montant du dernier paiement par carte, appuyez sur **ITEM** pour aller à l'élément de comptage suivant (chèques).



3 La valeur est ajoutée au total du comptage. Les 6185 passe au paiement par carte suivant, CC.02.

3.6 COMPTAGE DES CHÈQUES

Avec cette fonction, vous pouvez ajouter manuellement la valeur des chèques reçus au résultat du comptage.



1 Appuyez sur le bouton **ITEM** pour sélectionner les chèques. L'icône des chèques apparaît sur l'écran. L'écran affiche C-01, ce qui indique l'entrée de valeur de chèque numéro 1.

4 Répétez les étapes 3 et 4 jusqu'à ce que tous les chèques aient été comptés.

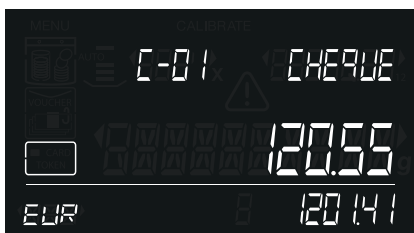

2 Entrez la valeur du chèque à l'aide du pavé numérique et appuyez sur **OK**.

5 Lorsque vous avez saisi la valeur du dernier chèque, votre comptage est terminé. Appuyez sur **NEW** pour démarrer un nouveau comptage, ou passez au chapitre 4 pour des options supplémentaires.

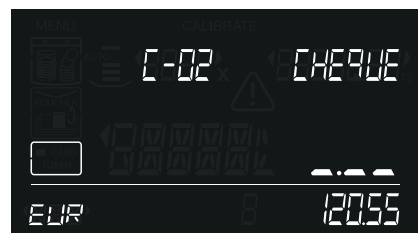

3 La valeur est ajoutée au total du comptage. Le 6185 passe au prochain chèque, C-02

04. OPTIONS UNE FOIS VOTRE COMPTAGE TERMINÉ

Une fois le comptage terminé, les options suivantes sont disponibles :

- Examen du résultat du comptage
- Modifier ou corriger le résultat du comptage
- Enregistrer le résultat du comptage
- Impression du résultat du comptage
- Exporter le résultat du comptage dans le logiciel Safescan Money Counting
- Lancer un nouveau comptage

Ces options sont décrites en détail ci-dessous.

4.1 EXAMEN DES RÉSULTATS DU COMPTAGE

Utilisez les boutons ◀ ▶ pour afficher les résultats du comptage par élément (pièces de monnaie, billets de banque et tout autre élément activé par l'utilisateur) et par valeur faciale.

4.2 MODIFIER OU CORRIGER LE RÉSULTAT DU COMPTAGE

Un comptage peut être corrigé manuellement à tout moment pendant ou après un comptage. Il y a 2 façons de corriger manuellement le résultat du comptage :

- 1) Ajouter manuellement un nombre de pièces ou de billets au nombre déjà compté - voir 4.2.1
- 2) Entrer manuellement un nombre total de pièces ou de billets - voir 4.2.2

4.2.1 AJOUTER MANUELLEMENT UN NOMBRE DE PIÈCES OU DE BILLETS

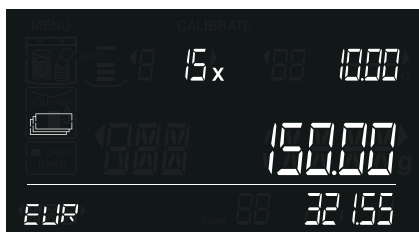

- 1 Sélectionnez la valeur faciale avec les touches ◀ ▶.

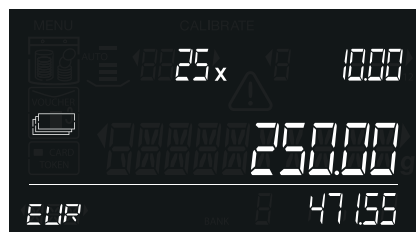

- 2 Utilisez le pavé numérique pour entrer la quantité de pièces ou de billets à ajouter.



- 3 Le 6185 passe à la valeur faciale suivante.

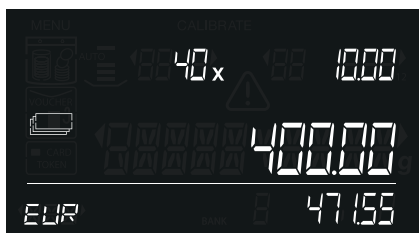

- 4 Appuyez sur ◀ pour vérifier que le nombre total de pièces ou de billets est correct

4.2.2 ENTREZ MANUELLEMENT UN NOMBRE TOTAL DE PIÈCES OU DE BILLETS

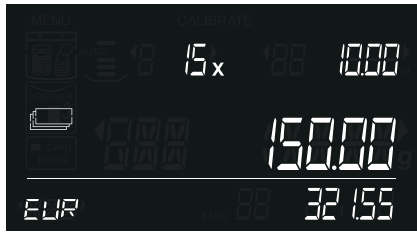

1 Sélectionnez la valeur faciale avec les touches .



2 Appuyez sur pour effacer le comptage précédent de cette valeur faciale



3 Utilisez le pavé numérique pour entrer le nombre souhaité de pièces ou de billets



4 Appuyez sur pour ajouter ce nombre au total. L'appareil émet un « bip » et passe à la valeur faciale suivante.

4.3 ENREGISTRER LES RÉSULTATS DU COMPTAGE

Le 6185 peut stocker jusqu'à 30 comptages en mémoire. Les résultats de comptage mémorisés peuvent être examinés ou exportés vers un logiciel d'imprimante ou d'ordinateur.

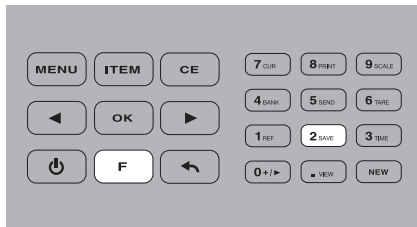

1 Appuyez sur , puis sur (touche 2 du pavé numérique).

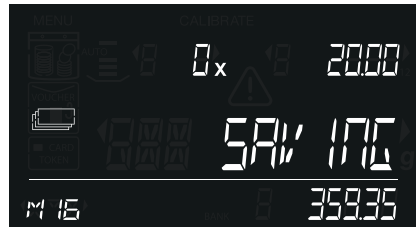

2 Le 6185 sauvegarde les résultats en mémoire et indique la position de la mémoire dans laquelle les résultats ont été mémorisés (exemple : M16)



3 Après environ 2 secondes, l'appareil repasse en mode Comptage.

Lorsque la mémoire est pleine, l'écran affiche « ERR » / « MAX » à l'endroit où la devise est affichée et l'appareil émet un bip d'erreur.

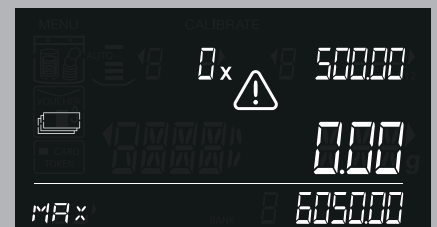
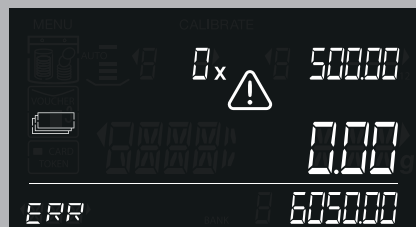

4.3.1 AFFICHER LES RÉSULTATS DE COMPTAGE MÉMORISÉS

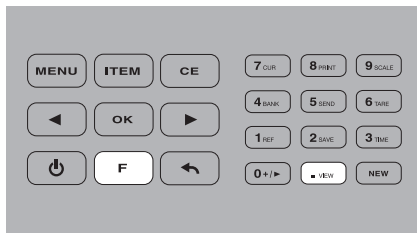

1 Appuyez sur **F**, puis sur **VIEW** (touche • du pavé numérique).



2 Les résultats mémorisés sont affichés à l'écran, en commençant par le dernier total de comptage enregistré. La date et l'heure de ce dernier résultat de comptage enregistré sont également affichées. La position de mémoire du résultat de comptage clignote (par exemple : M16).

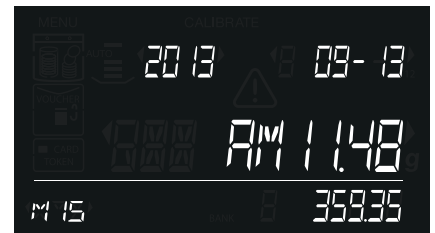

3 Appuyez sur les boutons **←** **→** pour basculer entre les résultats de comptage mémorisés.

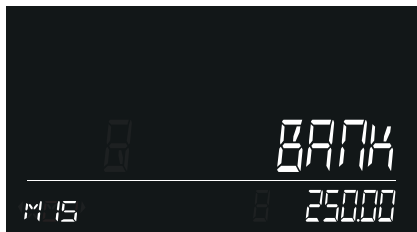
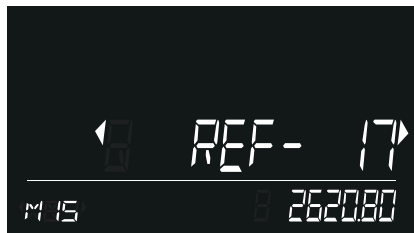
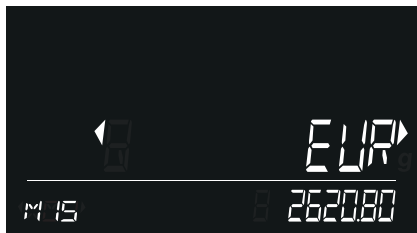

4 Appuyez sur **OK** pour ouvrir le résultat du comptage sélectionné. Utilisez les boutons **←** **→** pour faire défiler les détails du comptage (devise, référence (le cas échéant), montant de banque (le cas échéant), résultats du comptage par élément et par valeur faciale)

Appuyez sur **↶** pour revenir à la liste des résultats de comptage mémorisés. Appuyez sur **MENU** pour revenir au menu Comptage.

4.3.2 EFFACER LES RÉSULTATS DE COMPTAGE

Si la mémoire est pleine (message : « ERR / MAX » s'affiche à l'écran à la place du numéro de position de mémoire), il est impossible d'enregistrer de nouveaux comptages. Pour libérer de l'espace dans la mémoire, vous pouvez effacer en une seule fois tous les résultats de comptage en mémoire. Si besoin, vous pouvez d'abord imprimer les résultats de comptage ou les transférer vers le logiciel Safescan.

REMARQUE : LES RÉSULTATS DE COMPTAGE SONT ALORS EFFACÉS DÉFINITIVEMENT. IL EST IMPOSSIBLE DE LES RÉCUPÉRER SUR L'APPAREIL.

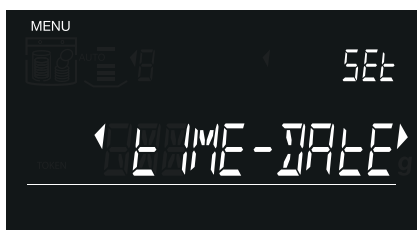

1 Appuyez sur **MENU** pour accéder au menu des paramètres.

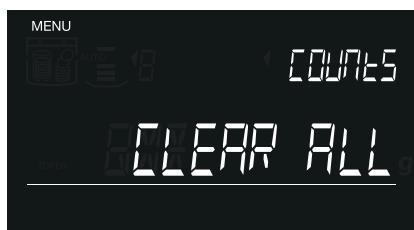

2 Accédez à l'aide des boutons **←** **→** au menu « Effacer tout » et appuyez sur **OK**. L'option « Effacer tout » se met à clignoter à l'écran.

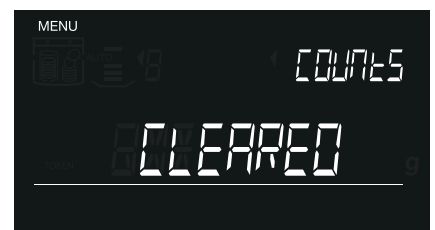

3 Appuyez sur **OK** pour effacer tous les résultats de comptage. Une fois l'opération terminée, l'écran indique « EFFACÉ »

4.4 IMPRIMER LE RÉSULTAT DU COMPTAGE

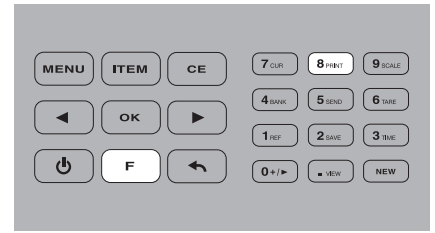
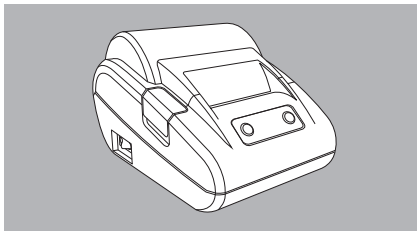

1 Branchez l'imprimante Safescan TP-230 à l'appareil Safescan 6185.

2 Appuyez sur **F**, puis sur **8 PRINT** (touche 8 du pavé numérique) pour imprimer les résultats du comptage actuellement actif.

3 Lors de l'affichage d'un comptage précédemment enregistré dans la mémoire, il est également possible d'imprimer ce comptage en appuyant sur **F** + **8 PRINT**.

Si aucune imprimante n'est connectée ou détectée, le 6185 affiche le message suivant :

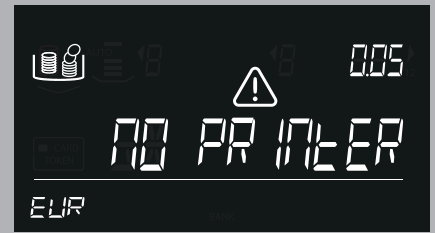

L'imprimante Safescan TP-230 est un accessoire en option, voir www.safescan.com

4.5 EXPORTER LE RÉSULTAT DU COMPTAGE DANS LE LOGICIEL SAFESCAN MONEY COUNTING

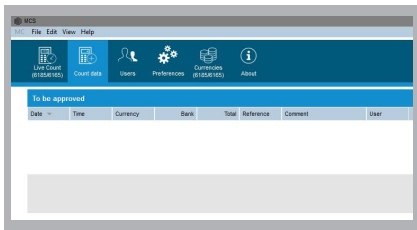

- 1 Exécutez le logiciel Safescan Money Counting sur votre ordinateur
2. Sélectionnez Afficher -> Données de comptage, ou cliquez sur l'icône des Données de comptage pour transférer les données de comptage du 6185 vers le logiciel.

Le logiciel Safescan Money Counting est un accessoire en option, voir www.safescan.com

4.6 LANCER UN NOUVEAU COMPTAGE

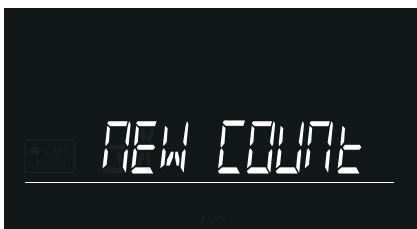

- 1 Appuyez sur **NEW** pour effacer le résultat du comptage et commencer un nouveau comptage. « Nouveau comptage » commence à clignoter à l'écran. Appuyez sur **OK** pour confirmer.

05. MENU

Appuyez sur **MENU** pour entrer dans le menu de l'appareil. Utilisez les boutons **◀** **▶** pour naviguer dans les différents éléments du menu. Pour entrer dans un élément spécifique, appuyez sur **OK**. La séquence de menu est la suivante : DÉFINIR HEURE-DATE - CALIBRER - PAR DÉFAUT - EFFACER TOUS LES COMPTAGES - PARAMÉTRER L'APPAREIL

5.1 DÉFINIR L'HEURE ET LA DATE

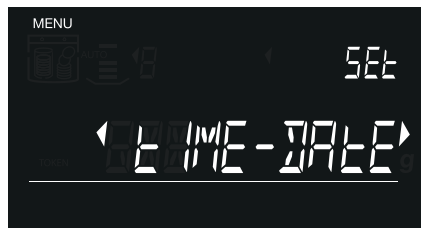

1 Appuyez sur **MENU**. « Définir HEURE-DATE » s'affiche à l'écran. Appuyez sur **OK** pour ouvrir le menu de paramétrage de l'heure et de la date



2 Sélectionnez le format 12 ou 24 heures avec les boutons **◀** **▶** et appuyez sur **OK** pour confirmer. Si vous avez choisi « 12 heures », sélectionnez « AM » ou « PM », puis appuyez sur **OK** pour confirmer.

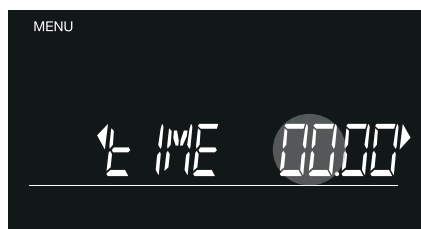

3 Entrez l'heure à l'aide du pavé numérique

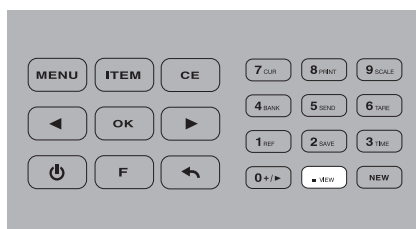

4 Appuyez sur **VIEW** pour accéder au réglage des minutes

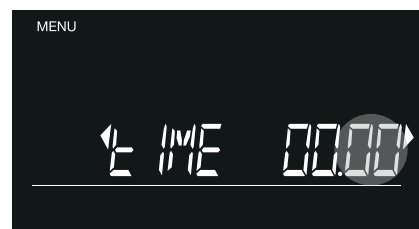

5 Entrez les minutes à l'aide du pavé numérique et appuyez sur **OK** pour confirmer

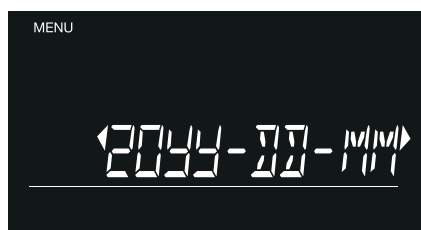

6 Sélectionnez le format de date souhaité avec les boutons **◀** **▶** et appuyez sur **OK** pour confirmer

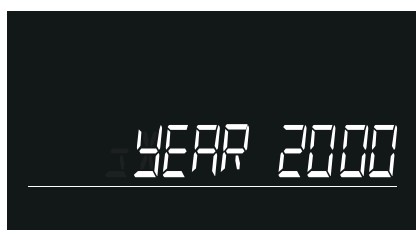

7 Entrez le mois à l'aide du pavé numérique et appuyez sur **OK** pour confirmer

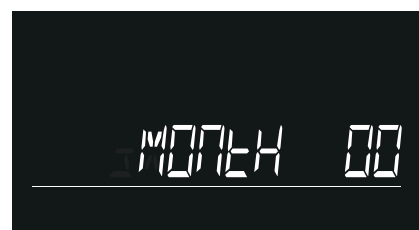

8 Entrez le mois avec le pavé numérique et appuyez sur **OK** pour confirmer

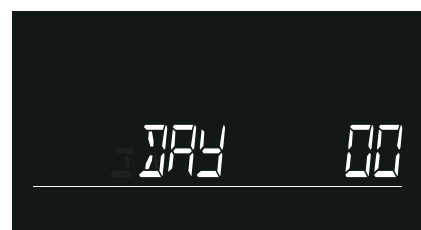

9 Entrez le mois à l'aide du pavé numérique et appuyez sur **OK** pour confirmer

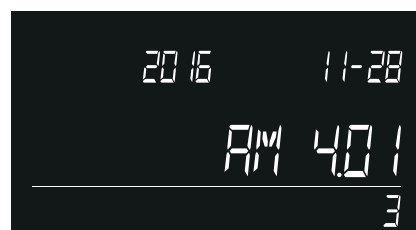





10 L'heure et la date définies sont affichées à l'écran. Après 5 secondes, le 6185 revient à l'écran de comptage.

5.2 MENU CALIBRAGE

Ce menu permet de calibrer et d'activer des objets spéciaux que vous pourriez utiliser dans votre processus de comptage quotidien. Vous pouvez également calibrer un second gobelet à pièces de monnaie, avec un poids différent de celui du gobelet à pièces de monnaie Safescan standard. Tout élément calibré est automatiquement activé et apparaît dans le processus de comptage lorsque vous démarrez un nouveau comptage.

5.2.1 CALIBRAGE DES PAQUETS DE PIÈCES DE MONNAIE ET DE BILLETS

Un paquet de pièces de monnaie ou de billets de banque est une quantité déterminée de pièces de monnaie ou de billets de banque de la même valeur faciale assemblés en 1 paquet. Les paquets d'argent suivants ont été prédéfinis :

ICÔNE	ÉLÉMENT	DESCRIPTION
	Rouleaux de pièces de monnaie	Un nombre déterminé de pièces de la même valeur faciale, conditionnées en rouleaux.
	Sacs de pièces de monnaie	Une nombre déterminé de pièces de la même valeur faciale, emballées dans des sacs
	Liasses de billets de banque	Un nombre déterminé de billets de banque de la même valeur faciale, entourés d'une bande de papier
	Pincettes à billets de banque	Un nombre déterminé de billets de banque de la même valeur faciale, maintenus ensemble par une pince (métallique)
	Pochettes de billets de banque	Un nombre déterminé de billets de banque de la même valeur, faciales emballés dans une pochette

LE PROCESSUS DE CALIBRAGE POUR CHAQUE ÉLÉMENT EN PAQUETS EST LE MÊME.

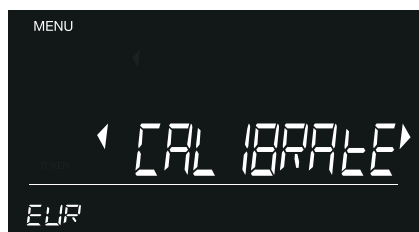

- 1 Appuyez sur **MENU** et sélectionnez le CALIBRAGE à l'aide des boutons **←** **→**.

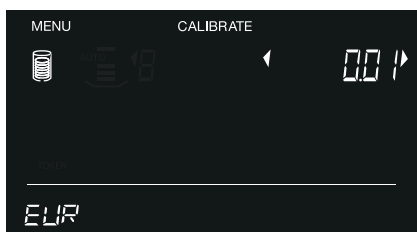

- 2 Appuyez sur **OK** pour confirmer. L'appareil lance toujours le menu de calibration avec les rouleaux de pièces de monnaie et la plus petite valeur faciale.

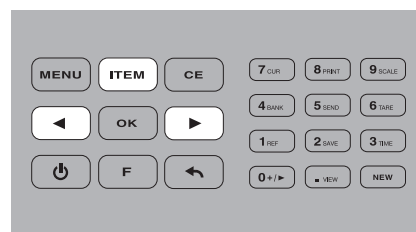

- 3 Sélectionnez le paquet d'argent désiré à l'aide du bouton **ITEM**. L'icône correspondante s'affichera à l'écran. Sélectionnez la valeur faciale souhaitée avec les boutons **←** **→**.

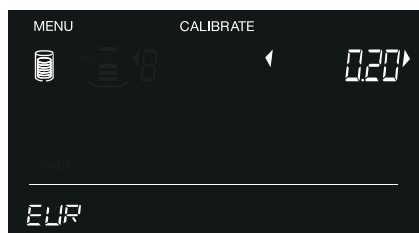

- 4 Vous avez sélectionné « rouleaux de pièces ». L'appareil commencera par la plus petite valeur des rouleaux de pièces. Sélectionnez la valeur faciale avec les boutons **←** **→** et appuyez sur **OK** pour commencer la procédure de calibration. (exemple : rouleaux de pièces de 0,20 €).

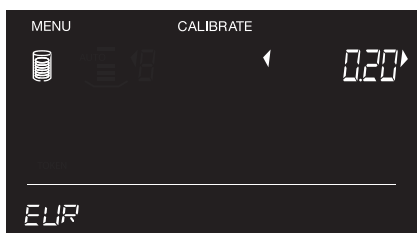

- 5 L'icône de rouleau de pièces et « 5x » clignotent à l'écran. Placez 5 rouleaux de pièces vides sur la plateforme. Attendez le « bip » et appuyez sur **OK**.

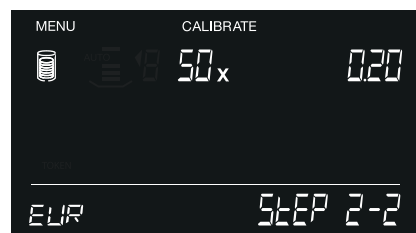

- 6 À l'aide du pavé numérique, complétez le nombre de pièces par rouleau complet de pièces de 0,20 € (par exemple : 50).

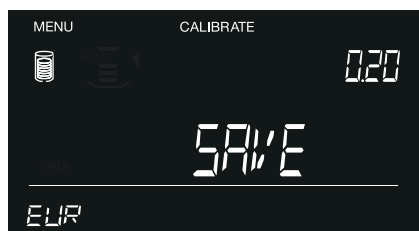

- 7 Appuyez sur **OK** pour confirmer la quantité de 50 pièces de 0,20 € par rouleau de pièces complet. « Enregistrer » se met à clignoter à l'écran.

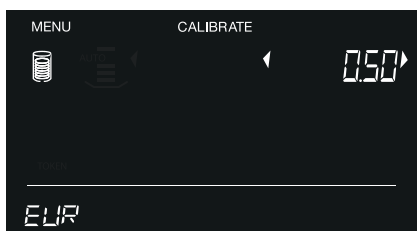

- 8 Appuyez sur **OK** pour enregistrer les paramètres de ce paquet d'argent. Après avoir enregistré les paramètres, l'appareil passe à l'élément suivant/la valeur suivante à calibrer.

Si devez calibrer plusieurs paquets d'argent, répétez la procédure de calibration décrite ci-dessus. Continuez jusqu'à ce que tous les paquets d'argent souhaités pour chaque valeur faciale aient été enregistrés. Appuyez sur **MENU** pour revenir au menu Comptage.

5.2.2 CALIBRAGE DE COUPONS

Un coupon est un bon avec une certaine valeur monétaire, comme un bon cadeau ou un coupon de réduction. Pour activer les coupons, le poids et la valeur des éléments doivent d'abord être calibrés et sauvegardés.

REMARQUE : SEULS LES COUPONS D'UN MÊME POIDS PAR UNITÉ DE VALEUR PEUVENT ÊTRE CALIBRÉS ET COMPTÉS. VOUS AVEZ BESOIN DE 10 COUPONS DU MÊME POIDS POUR LA PROCÉDURE DE CALIBRAGE.

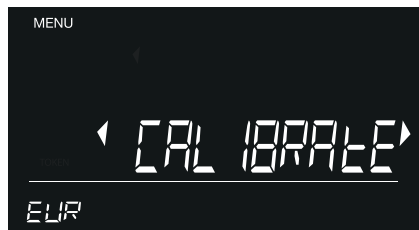

- 1 Appuyez sur **MENU** et sélectionnez CALIBRER à l'aide des boutons **←** **→**.

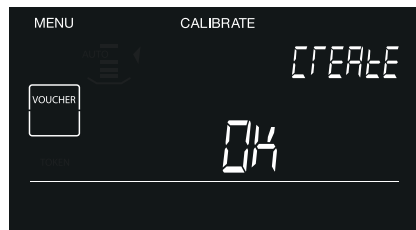

- 2 Sélectionnez l'élément Coupon avec le bouton **ITEM** et appuyez sur **OK**.

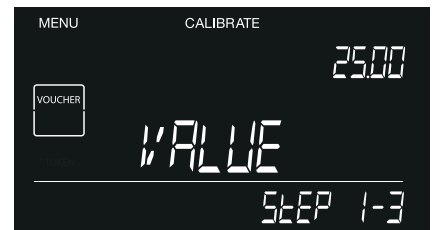

- 3 Entrez la valeur du coupon à l'aide du pavé numérique. (Par exemple 25,00) et appuyez sur **OK**.



- 4 L'icône de coupon et « 10x » clignotent à l'écran. Placez 10 coupons sur la plateforme, attendez le bip et appuyez sur **OK**.

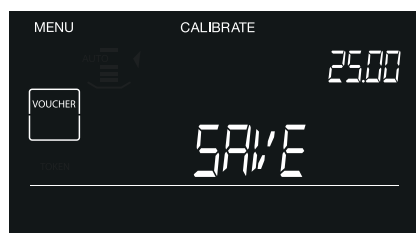

- 5 Appuyez sur **OK** pour enregistrer les paramètres. Le 6185 continuera avec le prochain coupon à calibrer.

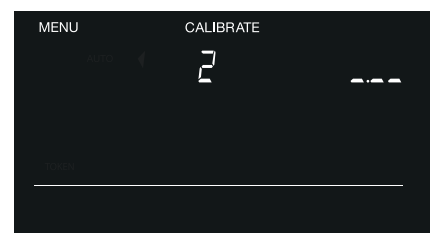

- 6 Appuyez sur **OK** pour commencer le calibrage du coupon suivant ou appuyez sur **MENU** pour revenir au menu de comptage.

5.2.3 CALIBRAGE DE JETONS

Un jeton est une pièce de monnaie non officielle avec une certaine valeur monétaire, comme les pièces de monnaie en plastique utilisées pour acheter des boissons dans des festivals ou les pièces utilisées dans les machines à sous des casinos. Pour activer les jetons, le poids et la valeur des éléments doivent d'abord être calibrés et sauvegardés.

REMARQUE : SEULS LES JETONS DU MÊME POIDS PAR UNITÉ DE VALEUR PEUVENT ÊTRE CALIBRÉS ET COMPTÉS. VOUS AVEZ BESOIN DE 20 JETONS DU MÊME POIDS POUR LA PROCÉDURE DE CALIBRAGE.

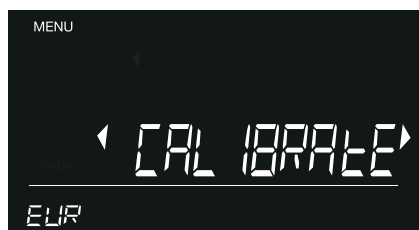

- 1 Appuyez sur **MENU** et sélectionnez CALIBRER à l'aide des boutons **←** **→**.

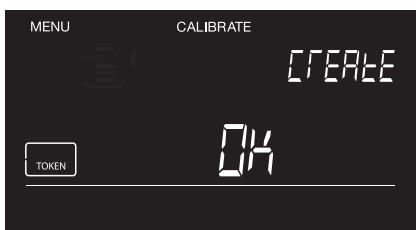

- 2 Sélectionnez l'élément Jeton avec le bouton **ITEM** et appuyez sur **OK**.



- 3 Entrez la valeur du jeton à l'aide du pavé numérique. (Par exemple 1,25) et appuyez sur **OK**.

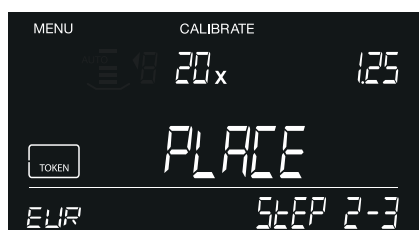

- 4 L'icône de jeton, l'icône de gobelet à pièces et « 20x » clignotent à l'écran. Placez 20 jetons dans le gobelet à pièces, placez le gobelet sur la plateforme et appuyez sur **OK**.

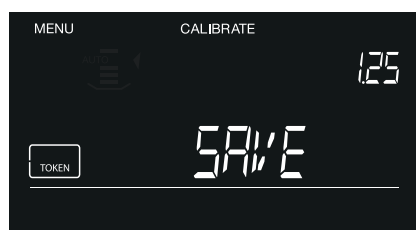

- 5 Appuyez sur **OK** pour enregistrer les paramètres du jeton.

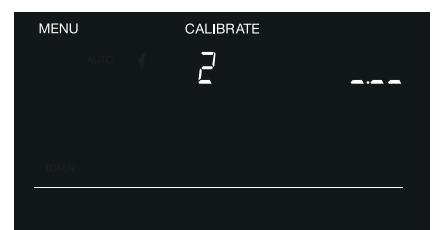

- 6 Appuyez sur **OK** pour commencer à calibrer le jeton suivant ou appuyez sur **MENU** pour revenir au menu de comptage.

5.2.4 CALIBRAGE D'ÉLÉMENTS DE POIDS LIBRE

Le 6185 peut être configuré pour apprendre le poids d'éléments non monétaires que vous pourriez vouloir compter régulièrement, par exemple des trombones. Après avoir calibré ce type d'éléments, vous pouvez maintenant facilement les compter en fonction du poids.

REMARQUE : SEULS LES COUPONS D'UN MÊME POIDS PAR UNITÉ DE VALEUR PEUVENT ÊTRE CALIBRÉS ET COMPTÉS. VOUS AVEZ BESOIN DE 10 COUPONS DU MÊME POIDS POUR LA PROCÉDURE DE CALIBRAGE.

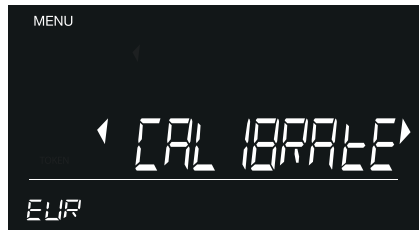

- 1 Appuyez sur **MENU** et sélectionnez CALIBRER à l'aide des boutons **←** **→**.

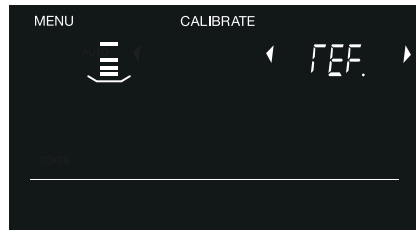

- 2 Sélectionnez l'élément : Élément de poids libre à l'aide du bouton **ITEM**, sélectionnez une référence (commençant par REF-1) et appuyez sur **OK** pour démarrer le calibrage.

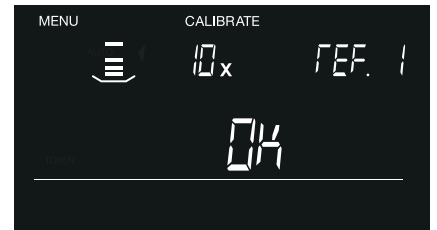

- 3 Placez 10 éléments identiques (par exemple 10 trombones) sur la plateforme et lorsque vous y êtes invité, appuyez sur **OK** pour confirmer.

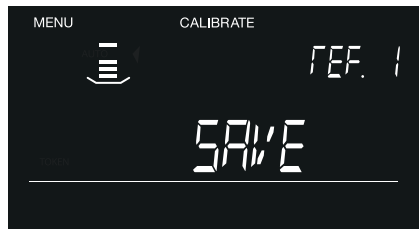

- 4 Le 6185 enregistrera le poids dans sa mémoire. (« SAVE » clignote). Appuyez sur **OK** pour confirmer.

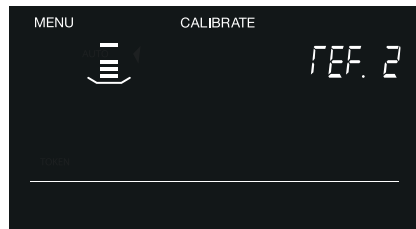

- 5 Après confirmation, le 6185 passera au prochain élément de poids libre (« REF-2 »). Suivez la procédure mentionnée ci-dessus pour calibrer un deuxième élément de poids libre, ou appuyez sur **←** pour quitter le menu de calibrage.

5.2.5 CALIBRAGE D'UN SECOND GOBELET À PIÈCES DE MONNAIE

Le Safescan 6185 est configuré pour compter avec des gobelets à pièces standard de 33,5 g. Les tiroirs-caisses de certains fabricants peuvent toutefois comporter des gobelets à pièces avec un poids différent. Vous pouvez configurer votre Safescan 6185 pour compter en utilisant un deuxième gobelet à pièces.

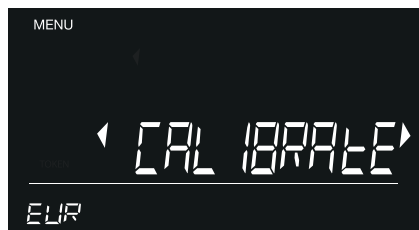

- 1 Appuyez sur **MENU** et sélectionnez CALIBRER à l'aide des boutons **←** **→**.

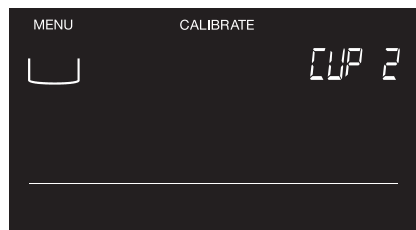

- 2 Appuyez plusieurs fois sur **ITEM** jusqu'à l'apparition du mot « GOBELET 2 » en haut à droite de l'écran et d'un symbole de gobelet à pièces clignotant en haut à gauche. Appuyez sur **OK**.

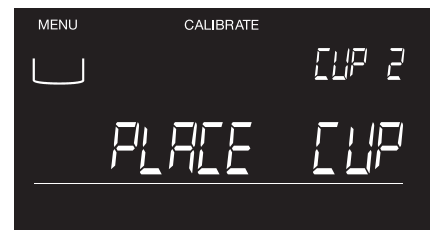

- 3 Lorsque vous y êtes invité, placez le gobelet à pièces sur la plateforme de pesage.

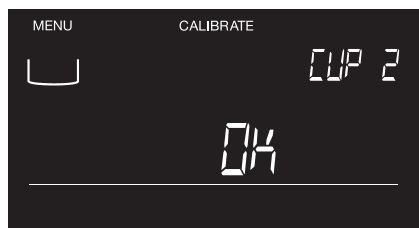

- 4 Lorsque vous y êtes invité, appuyez sur **OK** pour confirmer le poids du gobelet.

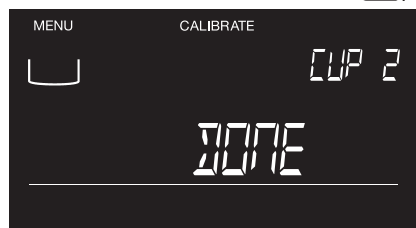

- 5 L'écran indique « TERMINÉ » pour confirmer qu'un second gobelet a été configuré. Retirez le gobelet de la plateforme et appuyez sur **←** ou **MENU** pour revenir au menu de comptage. GOBELET 2 est maintenant le gobelet actif.

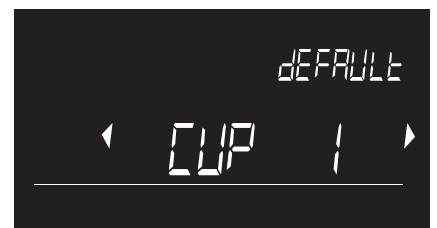

- 6 La prochaine fois que vous allumerez le 6185, le GOBELET 2 sera le gobelet actif. Appuyez sur **OK** ou attendez 3 secondes pour confirmer l'utilisation de GOBELET 2. Utilisez les touches **←** **→** pour passer à GOBELET 1 (gobelet Safescan 33,5 g) et appuyez sur **OK** pour confirmer.

5.3 COMPTAGE D'ÉLÉMENTS CALBRÉS PAR L'UTILISATEUR

Tous les éléments que vous avez calibré sont automatiquement activés et seront ajoutés au processus de comptage à chaque fois que vous démarrez un nouveau comptage.

5.3.1 COMPTAGE DE ROULEAUX ET DE SACS DE PIÈCES

REMARQUE : SEULS LES PAQUETS DE PIÈCES ACTIVÉS ET CALBRÉS PEUVENT ÊTRE SÉLECTIONNÉS POUR LE COMPTAGE

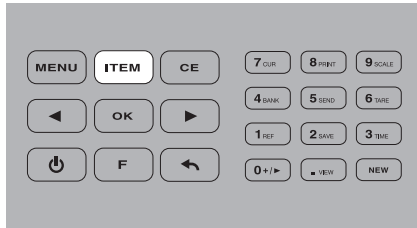

1 Appuyez sur le bouton **ITEM** jusqu'à ce que le paquet de comptage désiré soit sélectionné (exemple : rouleaux de pièces).



2 Sélectionnez l'élément de rouleau de pièces que vous souhaitez compter à l'aide des boutons **◀ ▶** (par exemple : 0,50 €).

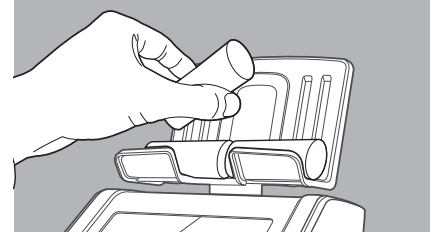

3 Placez les rouleaux de pièces de monnaie entièrement emballés sur la plateforme, 1 rouleau de pièces à la fois. Si vous placez plusieurs rouleaux de pièces de monnaie à la fois sur la plateforme, le 6185 affichera un avertissement suggérant de supprimer 1 ou plusieurs rouleaux.

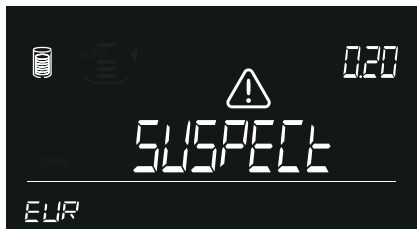

4 S'il détecte un rouleau incomplet (avec trop peu ou trop de pièces), le 6185 affichera un avertissement « suspect, vérifiez l'élément ». Vérifiez le contenu du rouleau de pièces de monnaie.

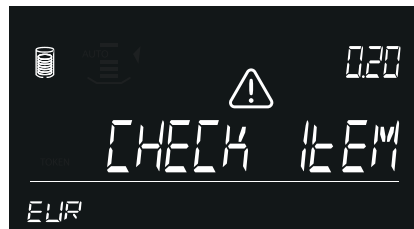

5 Retirez les rouleaux de pièces (tous les rouleaux en une fois) de la plateforme ou appuyez sur **OK** pour ajouter les résultats du comptage au total.

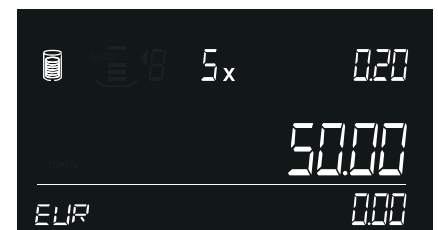

Pour ajouter d'autres rouleaux de pièces au comptage, appuyez sur **◀** pour revenir à la valeur souhaitée, puis répétez les étapes 3 et 4.

Saisie manuelle des quantités de paquets de pièces

Pour tous les paquets d'argent, il est également possible d'entrer la quantité manuellement. Sélectionnez l'élément désiré avec les boutons **ITEM** et **◀ ▶** entrez la quantité à l'aide du pavé numérique. Appuyez sur **OK** pour ajouter les résultats du comptage au total.

5.3.2 COMPTAGE DE LIASSES, DE PINCES ET DE Pochettes DE BILLETS

Les billets de la même valeur peuvent être regroupés. Le 6185 distingue 3 types de paquets :

Liasse une pile de billets de banque de la même valeur faciale, maintenus ensemble par une bande de papier

Pince une (petite) pile de billets de banque maintenus ensemble par une pince en métal ou en plastique

Pochette une pile de billets de banque placés dans une pochette de type enveloppe.

REMARQUE : SEULS LES PAQUETS DE BILLETS DE BANQUE ACTIVÉS ET CALBRÉS PEUVENT ÊTRE SÉLECTIONNÉS POUR LE COMPTAGE LE 6185 NE PEUT PAS DÉTECTER LES PAQUETS DE BILLETS DE BANQUE INCOMPLETS EN RAISON DES TOLÉRANCES DE POIDS RELATIVEMENT ÉLEVÉES DES BILLETS DE BANQUE

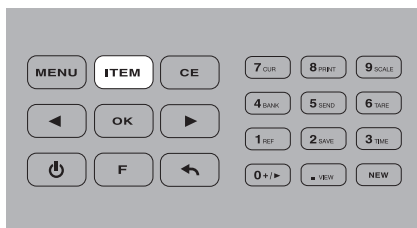

1 Appuyez sur le bouton **ITEM** jusqu'à ce que le paquet de billets de banque souhaité soit sélectionné (exemple : liasses de billets de banque).



2 Sélectionnez la liasse de billets que vous voulez compter (exemple : des liasses de billets de 50,00 €) à l'aide des boutons **◀ ▶**.



3 Placez une liasse de billets complet sur la plateforme et attendez que le « bip » retentisse.



4 Placez le paquet suivant sur la plateforme (sans retirer le paquet précédent). Continuez à ajouter des paquets jusqu'à ce que tous les paquets de la même valeur aient été comptabilisés.

5 Retirez tous les paquets de la plateforme ou appuyez sur **OK** pour ajouter les résultats du comptage au total.

Saisie manuelle des quantités de paquets de billets de banque

Pour tous les paquets d'argent, il est également possible d'entrer la quantité manuellement. Sélectionnez l'élément souhaité à l'aide des boutons **ITEM** et **◀ ▶**, puis entrez la quantité à l'aide du pavé numérique. Appuyez sur **OK** pour ajouter les résultats du comptage au total.

5.3.3 COMPTAGE DES COUPONS

REMARQUE : LA PROCÉDURE DE COMPTAGE DE COUPONS EST SEMBLABLE À CELLE DES BILLETS DE BANQUE EN VRAC. PLACEZ LES COUPONS DIRECTEMENT SUR LA PLATEFORME EN PETITES PILES (MAX. 25 PCS)



1 Appuyez sur le bouton **ITEM** jusqu'à ce que le bon élément soit sélectionné.



2 Sélectionnez le coupon souhaité (par exemple 25,00 €) avec les boutons **◀ ▶**.



3 Empilez par lots de max. 25 coupons à la fois sans les retirer de la plateforme. La machine émet un bip pour confirmer que la pile de coupons a été comptée.



4 Laissez la première pile sur la plateforme d'argent et ajoutez la pile suivante de la même valeur faciale. Continuez à ajouter des piles (max. 25 pcs) jusqu'à ce que tous les coupons de 25,00 € soient comptabilisés.

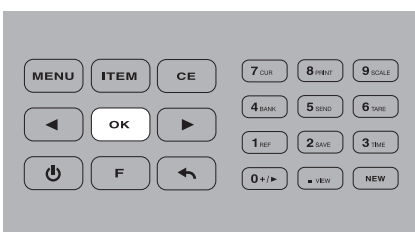

5 Une fois terminé, retirez tous les coupons en une fois ou appuyez sur **OK** pour ajouter les résultats au total.

5.3.4 COMPTAGE DES JETONS

LA PROCÉDURE DE COMPTAGE DES JETONS REVIENT À COMPTER DES PIÈCES DE MONNAIE EN VRAC. UTILISEZ TOUJOURS LE Gobelet de pièces lors du comptage des jetons.



1 Appuyez sur le bouton **ITEM** jusqu'à ce que l'élément de jeton soit sélectionné.



2 Sélectionnez le jeton souhaité (par exemple 2,50 €) à l'aide des boutons **◀ ▶**.



3 Placez les jetons dans le gobelet de monnaie et placez-le sur la plateforme. Un bip retentit une fois le comptage des jetons terminé.

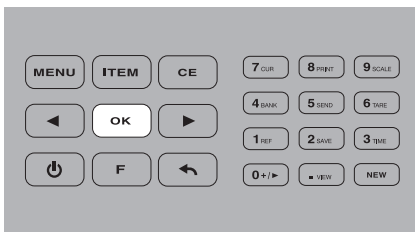

4 Retirez le gobelet de la plateforme ou appuyez sur **OK** pour ajouter les résultats du comptage au total.

5.3.5 COMPTAGE D'ÉLÉMENTS DE POIDS LIBRE



1 Appuyez sur **F**, puis sur **9 SCALE** (touche numérique 9) pour accéder à la fonction de pesage.

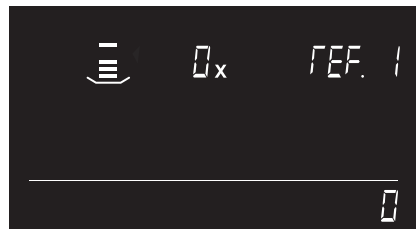

2 Utilisez les touches **◀ ▶** pour sélectionner un élément de poids libre calibré. Le comptage commencera par l'élément REF-1.

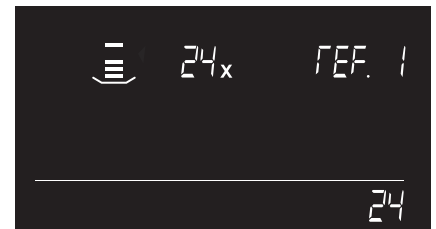

3 Placez les éléments sur la plateforme d'argent. Le 6185 va les peser et les compter.



4 Appuyez sur **ITEM** pour basculer entre le mode de balance de pesage et le mode de comptage libre.

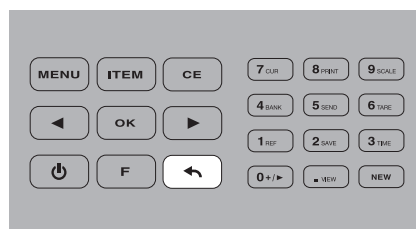

5 Appuyez sur **◀** pour quitter le menu de pesage.

5.4 RETOUR AUX PARAMÈTRES PAR DÉFAUT

Cette fonction réinitialise le 6185 à ses paramètres d'usine par défaut. Tous les éléments de comptage calibrés par l'utilisateur seront supprimés.



1 Appuyez sur **MENU** et sélectionnez « Par défaut » à l'aide des boutons **◀** **▶**.

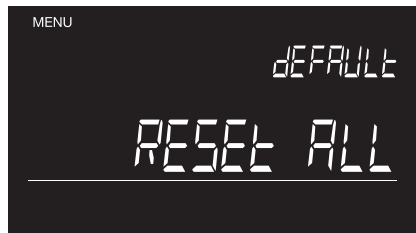

2 Appuyez sur **OK** pour confirmer. L'écran affiche « TOUT RÉINITIALISER ».

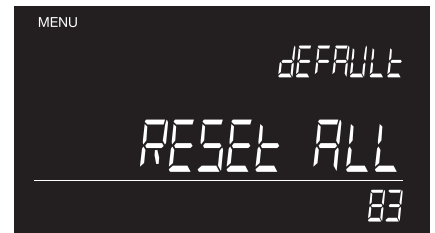

3 Appuyez sur **OK** pour confirmer. L'appareil supprime toutes les données et les éléments calibrés par l'utilisateur et revient aux paramètres d'usine. Vous voyez un compteur revenir à zéro sur le côté inférieur droit de l'écran.

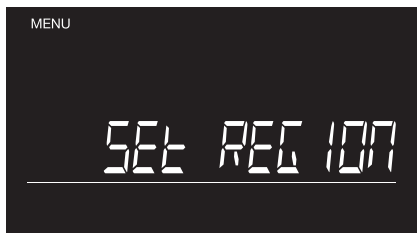

4 Le 6185 redémarrera en mode première utilisation. Voir les chapitres 1 et 2 pour savoir comment configurer votre 6185.

5.5 EFFACER TOUS LES COMPTAGES

Cette fonction efface toutes les données de comptage en mémoire. Les éléments de comptage calibrés par l'utilisateur ne seront pas supprimés.



1 Appuyez sur **MENU** et sélectionnez « Effacer tous les comptages » avec les boutons **◀** **▶**.



2 Appuyez sur **OK** pour confirmer. « Effacer tout » se met à clignoter.



3 Appuyez sur **OK** pour confirmer. L'appareil va effacer toutes les données. Une fois l'opération terminée, l'écran indiquera « Effacé ».

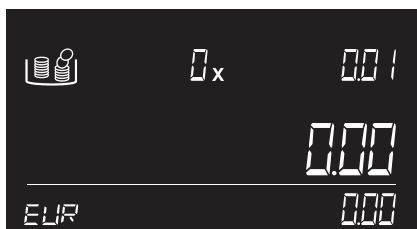

4 Le 6185 retournera au mode de comptage.

5.6 PARAMÉTRER L'APPAREIL

La fonction Définir la région ne doit être utilisée que lorsque le 6185 est déplacé dans un pays situé dans une région différente.

5.6.1 DÉFINIR LA RÉGION

La fonction Définir la région ne doit être utilisée que lorsque le 6185 est déplacé dans un pays situé dans une région différente.

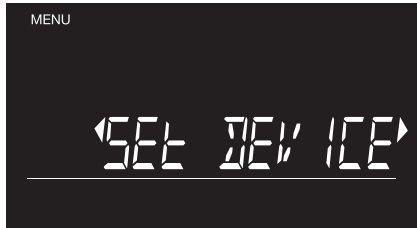

1 Appuyez sur **MENU** et sélectionnez « Paramétrer l'appareil » à l'aide des boutons **◀ ▶**.

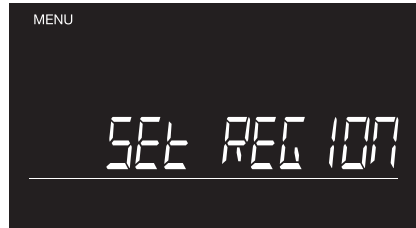

2 Appuyez sur **OK** pour confirmer. « Définir une région » s'affiche à l'écran.



3 Appuyez sur **OK** pour confirmer. L'appareil affiche le paramètre régional actuel.

4 Sélectionnez la région souhaitée à l'aide des boutons **◀ ▶**. Appuyez sur **OK** pour confirmer.

5 Le 6185 retournera au mode de comptage.

5.6.2 CALIBRER LE SYSTÈME DE PESAGE

Le Safescan 6185 dispose d'un système de calibrage automatique en continu, de sorte qu'aucun calibrage par l'utilisateur n'est requis. Il est cependant possible de recalibrer le 6185 en cas de besoin.

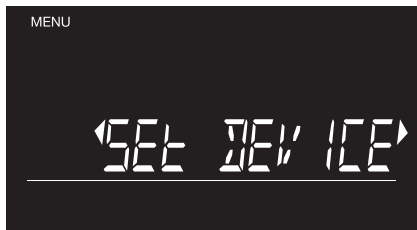

1 Appuyez sur **MENU** et sélectionnez « Paramétrer l'appareil » à l'aide des boutons **◀ ▶**.

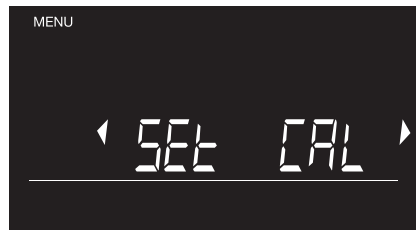

2 Appuyez sur **OK** pour confirmer. Sélectionnez « Définir le calibrage » avec les boutons **◀ ▶**.

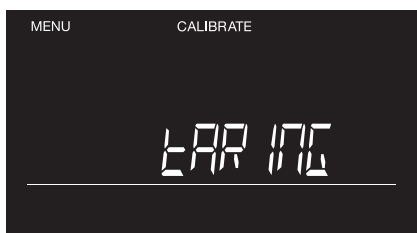

3 Appuyez sur **OK** pour confirmer. L'écran affiche « tarage » puis vous demande de placer un poids de 500 grammes sur la plateforme.

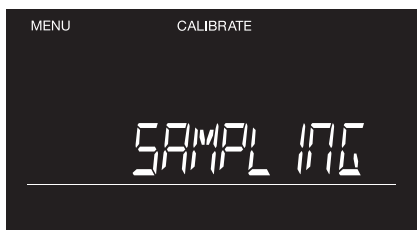
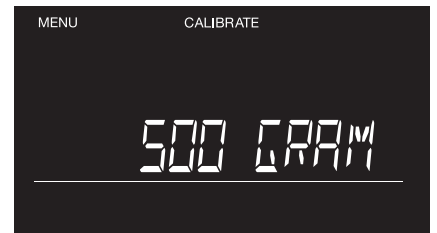
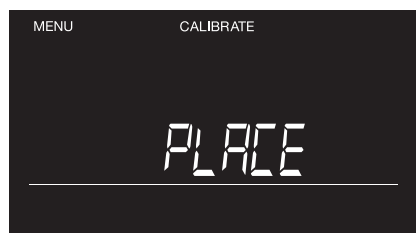

4 Placez un poids de 500 g sur la plateforme. L'écran affiche « échantillonnage » lorsque le 6185 est en cours de calibrage.

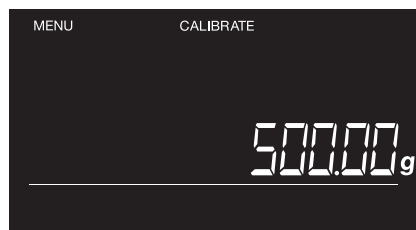

5 Le 6185 passe en mode Balance et affiche le poids actuellement sur la plateforme.



6 L'écran affichera « terminé » pour indiquer que la procédure de calibrage est terminée.

7 Retirez le poids de 500 g de la plateforme.

8 Le Safescan 6185 retournera au mode de comptage.

06. TOUCHES DE RACCOURCI DE FONCTION

Les touches de raccourci de fonction vous permettent d'accéder facilement aux options de comptage du Safescan 6185. Appuyez d'abord sur la touche **F**, puis sur la touche de raccourci (dans les 3 secondes après avoir appuyé sur la touche **F**).

6.1 **F** + **0+>** : AJOUTER / PARAMÈTRES SUIVANTS

Avec cette fonction, vous choisissez si vous voulez que le 6185 ajoute automatiquement le résultat du comptage au total puis passe à la prochaine valeur faciale, ou si vous souhaitez effectuer ces actions manuellement pendant un comptage.

AJOUT AUTO ACTIVÉ =

Après avoir enlevé les éléments de la plateforme d'argent, l'appareil ajoute automatiquement les résultats du comptage au total.

AJOUT AUTO DÉSACTIVÉ =

Après avoir placé les éléments sur la presse de la plateforme d'argent, **OK** ajoutez les résultats du comptage au total.

SUIVANT AUTO ACTIVÉ =

Après avoir ajouté les résultats du comptage au total, l'appareil passe automatiquement à l'élément suivant.

SUIVANT AUTO DÉSACTIVÉ =

Après avoir retiré les éléments de la plateforme d'argent, l'élément actuel reste sélectionné. Passez à l'élément suivant avec les boutons. **←** **→**

Le paramètre par défaut est « AJOUT AUTO ACTIVÉ » « SUIVANT AUTO ACTIVÉ ».

Sélection automatique ou manuelle de la valeur faciale ou de l'élément de comptage suivant

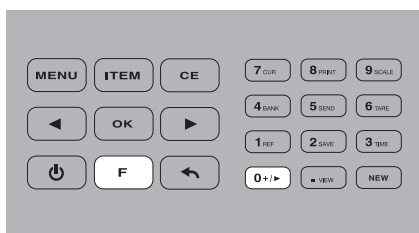

1 En mode de comptage, appuyez sur **F**, puis sur **0+>** (Touche 0 du pavé numérique).



2 L'écran affiche « SUIVANT AUTO ». Les flèches autour de [auto next] clignotent pour indiquer que vous pouvez modifier ce paramètre.

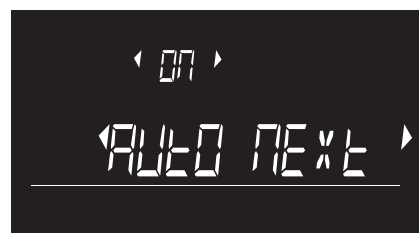

3 Appuyez sur **OK** pour modifier le paramètre. Les flèches autour de [on] ou [off] clignotent.

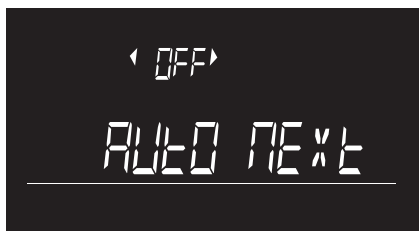

4 Sélectionnez On ou Off à l'aide des boutons **←** **→** et appuyez sur **OK**.

5 Le 6185 retourne en mode Comptage

Sélection manuelle ou ajout automatique des résultats du comptage

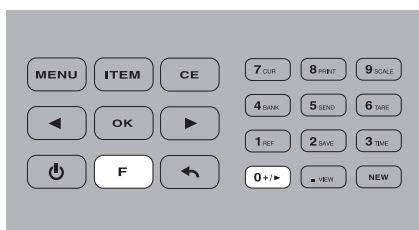

1 En mode de comptage, appuyez sur **F**, puis sur **0+>** (Touche 0 du pavé numérique).



2 L'écran affiche « SUIVANT AUTO ». Les flèches autour de [auto next] clignotent pour indiquer que vous pouvez modifier ce paramètre.



3 Sélectionnez « AJOUT AUTO » à l'aide des boutons **←** **→** et appuyez sur **OK**.

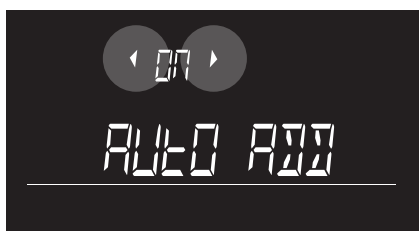

4 Les flèches autour de [on] ou [off] clignotent pour indiquer que vous pouvez modifier ce paramètre.



5 Sélectionnez On ou Off à l'aide des boutons **←** **→** et appuyez sur **OK**.

6 Le 6185 retourne en mode Comptage

6.2 **F** + **1 REF** : ASSOCIER UN NUMÉRO DE RÉFÉRENCE À UN COMPTAGE

Vous pouvez associer un numéro de référence de 3 chiffres max. à un comptage. Ce numéro de référence peut être utilisé pour associer les résultats de comptage à un utilisateur, un tiroir-caisse, une caisse ou toute autre référence spécifique. Un numéro de référence peut être ajouté à tout moment avant, pendant ou après un comptage. Les numéros de référence peuvent être utiles lorsque plusieurs tiroir-caisses doivent être comptés.

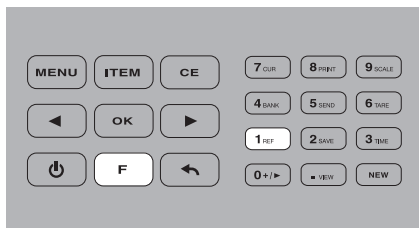

1 Appuyez sur **F**, puis **1 REF** (touche 1 du pavé numérique).

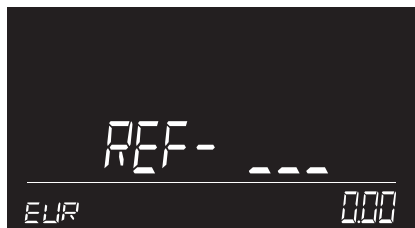

2 Entrez un numéro de référence de maximum 3 chiffres à l'aide du pavé numérique. Appuyez sur **OK** pour confirmer.

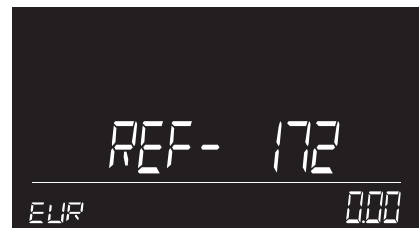

3 Le numéro de référence reste affiché pendant 3 secondes. Le 6185 émet un « bip » et retourne au menu de comptage.

4 Si vous avez déjà entré un numéro de référence, ce numéro s'affiche lorsque vous appuyez sur **F** + **1 REF**. Appuyez sur **OK** pour réutiliser ce numéro de référence, appuyez sur **CE** pour effacer le numéro de référence, ou entrez un nouveau numéro avec les touches numériques et appuyez sur **OK** pour confirmer et revenir au menu de comptage.

REMARQUE : POUR EFFACER LE NUMÉRO DE RÉFÉRENCE, APPUYEZ SUR **CE, PUIS **OK****

6.3 **F** + **2 SAVE** : ENREGISTRER LES RÉSULTATS DU COMPTAGE

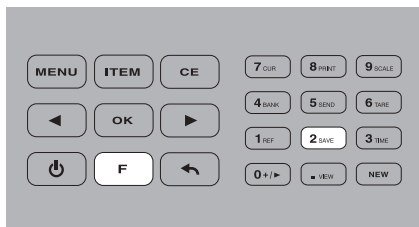

1 Une fois votre comptage terminé, vous pouvez enregistrer le résultat du comptage en appuyant sur **F**, puis **2 SAVE** (touche numérique 2).



2 Le Safescan 6185 enregistre les résultats en mémoire et indique la position de la mémoire dans laquelle les résultats ont été enregistrés (exemple : M16).

3 Après environ 2 secondes, l'appareil repasse en mode Comptage.



4 Si aucun comptage n'est actif, le 6185 envoie un message « pas de comptage » lorsque vous appuyez sur **F** + **2 SAVE**.

6.4 **F** + **3** TIME : VÉRIFIER LES PARAMÈTRES D'HEURE ET DE DATE

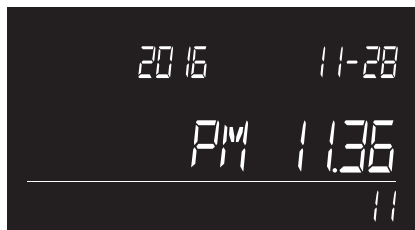
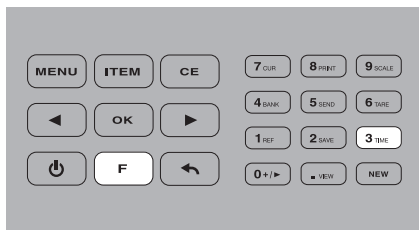

1 Appuyez sur **F**, puis **3** TIME (Touche 3 du pavé numérique).

2 Les paramètres de l'heure et de la date resteront affichés pendant 5 secondes.

6.5 **F** + **4** BANK : AJOUTER UN MONTANT DE BANQUE

Le montant de banque représente la quantité d'argent dans le tiroir-caisse avant la prise de poste d'un caissier ou le début de la journée de travail. Lorsqu'un montant de banque est saisi, ce montant sera déduit du résultat du comptage. Le montant de banque peut être ajouté ou modifié tant que votre comptage est actif.

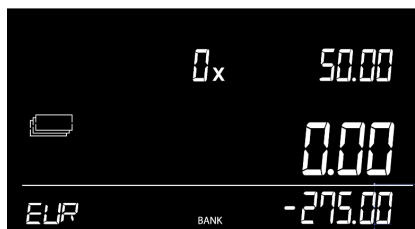
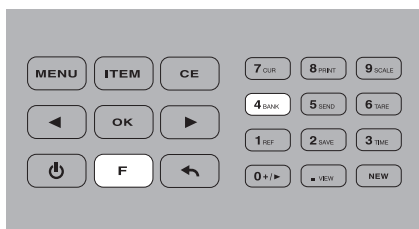

Pour définir une valeur de banque, appuyez sur **F** puis **4** BANK (touche 4 du pavé numérique).

1 Si aucun montant de banque n'a été défini, l'écran affichera -0.00. Si un montant de banque a été défini précédemment, cette valeur sera affichée. L'icône de la banque et la valeur clignotent à l'écran. Appuyez sur **OK** si vous souhaitez utiliser le montant de banque précédemment défini.

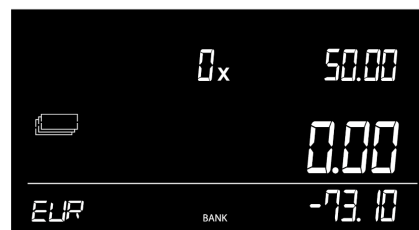
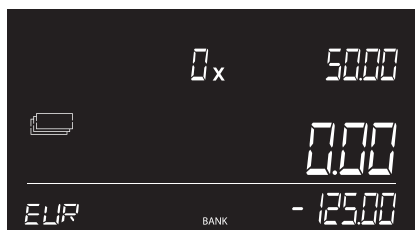
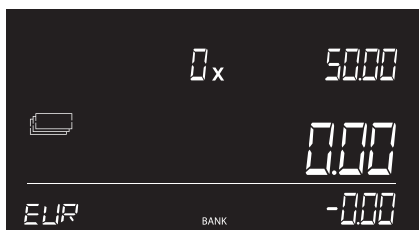

2 Entrez un montant de banque à l'aide du pavé numérique.

3 Appuyez sur **OK** pour confirmer l'entrée, ou appuyez sur **CE** pour effacer l'entrée et entrer un montant de banque. Le Safescan 6185 revient en mode Comptage. L'icône BANQUE s'affiche à l'écran, indiquant que la fonction correspondante est maintenant active. Le montant de banque sera déduit du montant total compté.

REMARQUE : - LORSQU'UN NOUVEAU COMPTAGE EST LANCÉ, LA FONCTION BANQUE EST AUTOMATIQUÉMENT DÉSACTIVÉE

6.6 **F** + **5 SEND** : ENVOYER LE RÉSULTAT DU COMPTAGE

Cette fonction est remplacée par la fonction de comptage direct dans le logiciel Safescan Money Counting. Voir www.safescan.com pour plus d'informations.

6.7 **F** + **6 TARE** : TARAGE DU POIDS ACTUEL

Cette fonction est disponible uniquement en mode Balance. Avec cette fonction, vous pouvez définir la tare de l'élément que vous avez placé sur la plateforme. Habituellement, il s'agit d'un récipient ou d'un gobelet. L'affichage de l'échelle est alors remis à zéro quand un récipient vide est placé sur la plateforme de pesage, pour ne plus afficher par la suite que le poids du contenu du récipient.



- 1 Appuyez sur **F**, puis **9 SCALE** pour accéder au mode de balance



- 2 Placez un récipient vide sur la plateforme. Le poids de ce récipient s'affiche

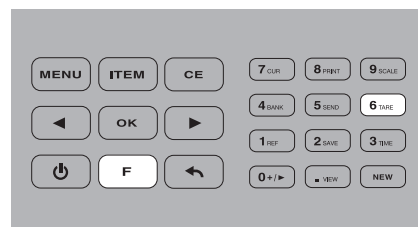

- 3 Appuyez sur **F** + **6 TARE** pour tarer ce poids. Laissez le récipient sur la plateforme. L'échelle se réinitialise à 0.



- 4 Un astérisque s'affiche à l'écran pour confirmer que la balance est en mode tarage.



- 5 Placez l'élément ou les éléments que vous voulez peser dans le récipient. Seul le poids de cet objet est mesuré.

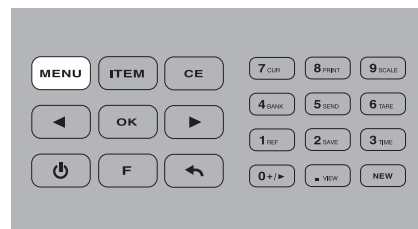

- 6 Appuyez sur **MENU** pour quitter le mode de balance et revenir au mode de comptage. Le mode Tarage sera désactivé.

6.8. **F** + **7 CUR** : SÉLECTIONNER LA DEVISE

Votre devise par défaut est définie lors de la première installation du 6185. Pour sélectionner une autre devise :

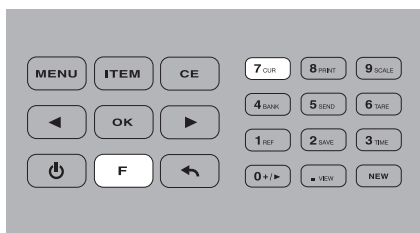

- 1 Appuyez sur **F**, puis **7 CUR** pour entrer dans le mode de sélection de la devise.

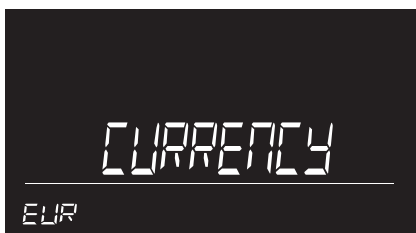

- 2 Les flèches autour de la devise choisie clignotent, pour indiquer que vous pouvez changer de devise



- 3 Utilisez les touches **←** **→** pour sélectionner votre nouvelle monnaie. Appuyez sur **OK** pour confirmer.



- 4 Le Safescan 6185 repasse en mode Comptage. La prochaine fois que vous allumerez votre 6185, il démarrera avec la dernière devise sélectionnée.

6.9 **F** + **8 PRINT** : IMPRESSION DU RÉSULTAT DU COMPTAGE

Pour imprimer le résultat de votre comptage, connectez d'abord l'imprimante Safescan TP-230 disponible en option au 6185 à l'aide du câble d'imprimante fourni.

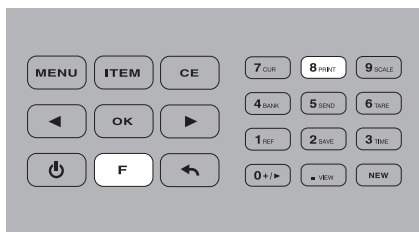

- 1 Appuyez sur **F** + **8 PRINT** pour imprimer un rapport détaillé sur le résultat du comptage.
- 2 L'écran affichera « IMPRESSION EN COURS ». Quand vous affichez un comptage mémorisé, vous pouvez aussi l'imprimer en appuyant sur **F** + **8 PRINT**.
- 3 Une fois l'impression terminée, le 6185 va revenir en mode de comptage ou d'affichage du comptage.

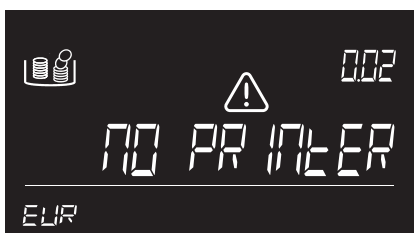

- 4 S'il n'y a pas de comptage à imprimer, le 6185 affiche « pas comptage ».
- 5 S'il y a un comptage actif, mais aucune imprimante connectée, le 6185 affiche « aucune imprimante ».

6.10 **F** + **9 SCALE** : MODE BALANCE

Pour imprimer le résultat de votre comptage, connectez d'abord l'imprimante Safescan TP-230 disponible en option au 6185 à l'aide du câble d'imprimante fourni.

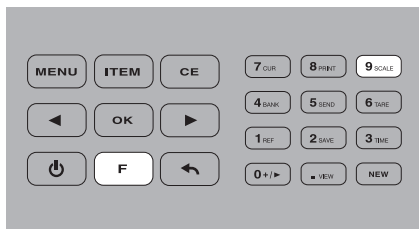

- 1 Appuyez sur **F**, puis **9 SCALE** pour accéder au mode de balance
- 2 Placez l'élément que vous voulez peser sur la balance.
- 3 Appuyez sur **MENU** pour quitter le mode de balance et revenir au mode de comptage.

REMARQUE : LA FONCTION DE BALANCE N'EST PAS UNE FONCTION « LÉGALEMENT APPROUVÉE POUR LE COMMERCE ».

6.11 **F** + **VIEW** : VISUALISER LE RÉSULTAT DU COMPTAGE

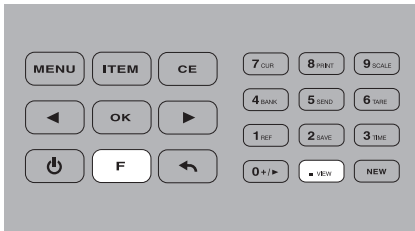

1 Appuyez sur **F**, puis **VIEW** (touche numérique).



2 La position de mémoire du résultat de comptage clignote (par exemple : M16). Le résultat total du comptage et l'heure et la date du dernier comptage (M16) sont affichés.



3 Appuyez sur les touches **←** **→** pour basculer entre les résultats de comptage mémorisés.

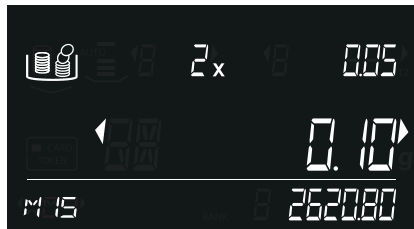
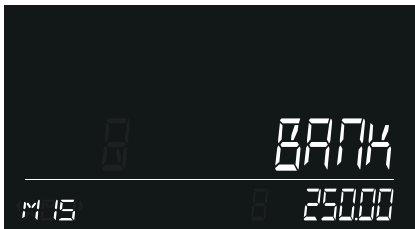
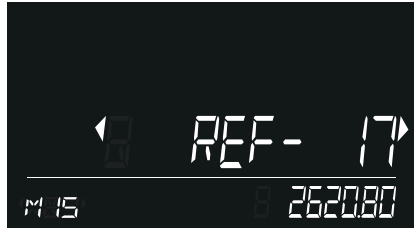
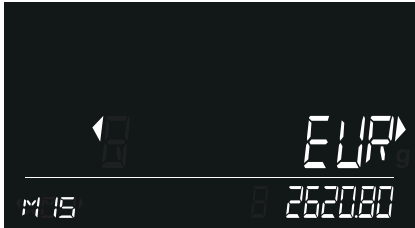

4 Appuyez sur **OK** pour ouvrir le résultat du comptage sélectionné. Utilisez les boutons **←** **→** pour faire défiler les détails du comptage (devise, référence (le cas échéant), montant de banque (le cas échéant), résultats du comptage par élément)

Appuyez sur **F** + **PRINT** pour imprimer ces résultats de comptage (voir 6.9).

Appuyez sur **↶** pour revenir à la liste des résultats de comptage mémorisés.

Appuyez sur **MENU** pour revenir au menu Comptage.

6.12 BOUTON **NEW** : LANCER UN NOUVEAU COMPTAGE





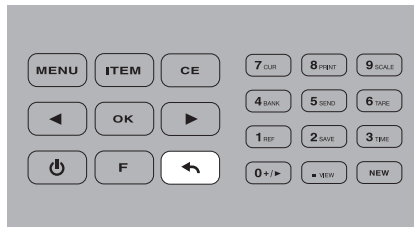

1 Une fois votre comptage terminé, appuyez sur **NEW** sur le pavé numérique pour démarrer un nouveau comptage. Le texte NEW COUNT clignote à l'écran.

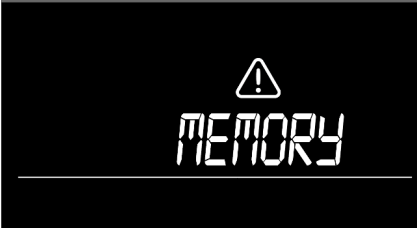

2 Appuyez sur **↶** si vous voulez revenir au comptage en cours. Appuyez sur **OK** pour confirmer le lancement d'un nouveau comptage. Les résultats de votre comptage précédent seront effacés.

07. DÉPANNAGE

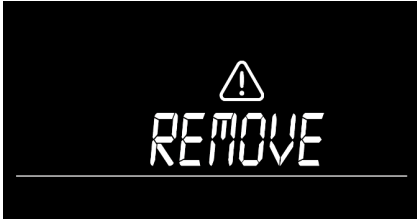
MESSAGES D'ERREUR	DESCRIPTION
	<p>Nombre de pièces incorrect détecté dans un rouleau de pièces de monnaie.</p> <p>Solution : Vérifiez si le rouleau de pièces ou la liasse de billets comporte des pièces ou billets manquants ou en excès. Corrigez et comptez à nouveau.</p> <p>En raison de la tolérance au poids élevée des billets, le 6185 n'est pas en mesure de détecter des liasses de billets de banque incomplètes</p>
	
<h3>MÉMOIRE PLEINE</h3>	
	<p>La mémoire des résultats de comptage est pleine.</p> <p>La mémoire de l'appareil peut stocker jusqu'à 30 comptages. Si la mémoire est pleine, le 6185 émet un son et affiche un avertissement. L'appareil ne permet pas d'effectuer un nouveau comptage. Avant d'effectuer un nouveau comptage, vous devez effacer la mémoire</p> <p>Solution : Effacer les résultats de comptage (voir chapitre xxx).</p>
	
<h3>EFFACER TOUT</h3>	
	<p>Des éléments sont encore présents sur la plateforme après avoir appuyé sur OK</p> <p>Solution : Enlevez tous les éléments de la plateforme OK ou lancez une nouvelle commande.</p>

LA QUANTITÉ COMPTÉE N'EST PAS CORRECTE

Vérifiez si le gobelet à pièces était déjà placé sur l'appareil lors du démarrage. Dans ce cas, le poids du gobelet est automatiquement taré, et le comptage sera incorrect (ceci vaut pour les pièces uniquement).

Vérifiez que le verrou de transport est toujours activé,
Vérifiez si la plateforme d'argent a été retirée et remplacée pendant le comptage

Solution :

- Retirez le gobelet de la plateforme et remplacez-le, ou redémarrez l'appareil. Assurez-vous que le gobelet ne se trouve pas sur la plateforme lorsque vous mettez le 6185 sous tension.
- Déverrouillez le verrou de transport
- Ne jamais retirer et remplacer la plateforme d'argent pendant le comptage

EFFACER TOUT

La plateforme d'argent n'était pas vide lors du tarage

Solution :

vérifier qu'aucun objet n'est présent sur la plateforme lorsque le 6185 effectue son tarage.

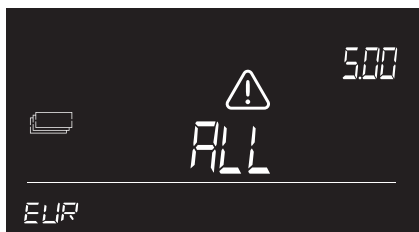
**RETIRER...-.. PCS**

Le poids sur la balance est trop élevé pour que le 6185 détermine la quantité exacte de pièces de monnaie ou de billets de banque.

Solution :

Retirez de la plateforme le nombre de pièces de monnaie ou de billets de banque indiqué, jusqu'à ce que le 6185 soit en mesure de déterminer leur quantité. Continuez le comptage. Les billets de banque doivent toujours être placés sur la plateforme par liasses de max. 25 à la fois.

Lorsque le comptage des 2 versions de la même valeur faciale est possible :
la 1re liasse placée sur la plateforme d'argent ne doit pas dépasser 10 billets de banque
les liasses suivantes ne doivent pas dépasser 15 billets.



RETIREZ QUELQUES



Ceci vaut uniquement pour le comptage des billets de banque. Le poids sur la balance est illogique, compte tenu de la tolérance de poids du billet de banque - le 6185 ne peut pas déterminer la quantité exacte de billets de banque sur la plateforme.

Solution :

Retirez quelques billets de banque jusqu'à ce que le 6185 soit en mesure de déterminer la quantité. Continuez le comptage. Les billets de banque doivent toujours être placés sur la plateforme en liasses de max. 25 billets à la fois.

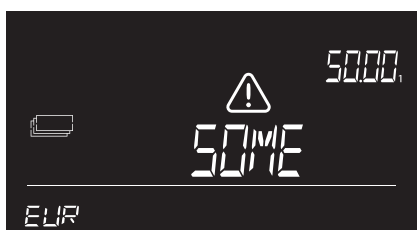

BATTERIE FAIBLE (VALABLE UNIQUEMENT LORSQUE LA BATTERIE EST INSTALLÉE)



Le niveau de la batterie est inférieur à 5 %.

Solution :

Branchez l'adaptateur secteur pour recharger la batterie.



DÉFAUT



La cellule de charge est défectueuse, pas de pesage / comptage possible

Solution :

contactez le support client Safescan.

SURCHARGE



Trop de poids placé sur la plateforme d'argent

Solution :

Éteignez puis rallumez le 6185. Si le message apparaît fréquemment, contactez le support client Safescan

08. BATTERIE RECHARGEABLE (ACCESSOIRE EN OPTION)

8.1 INSTALLATION DE LA BATTERIE RECHARGEABLE

1. Débranchez l'adaptateur secteur.
2. Retirez la plateforme à monnaie de la balance.
3. Retournez l'appareil et ouvrez le couvercle de la batterie (voir chapitre 3.1).
4. Placez la batterie dans le compartiment à batterie, branchez le fil et fermez le couvercle.
5. Installez la plateforme d'argent.
6. Branchez l'adaptateur secteur pour charger la batterie.

8.2 INDICATION DU NIVEAU DE LA BATTERIE RECHARGEABLE

- Au démarrage : les segments intérieurs clignotent pendant 5 secondes -> La batterie est en cours de charge-
- Au démarrage : tous les segments clignotent pendant 5 secondes, puis l'icône de la batterie reste sur -> La batterie est chargée à 100 %



L'appareil est alimenté par la batterie uniquement :

- La batterie est pleine -> Le niveau de la batterie est de 100 %



- La batterie est à moitié pleine -> Le niveau de la batterie est de plus de 50 %
- La moitié de la batterie clignote en permanence -> Le niveau de la batterie est inférieur à 20 %



- La batterie vide clignote en permanence -> La batterie est vide (niveau de la batterie inférieur à 5 %) Sur l'écran, le message de batterie faible clignote, branchez l'adaptateur secteur pour recharger la batterie.

REMARQUE : LA DURÉE DE VIE DE LA BATTERIE PEUT SE DÉTÉRIORER APRÈS PLUSIEURS CYCLES DE CHARGE, CE QUI EST FRÉQUENT LORSQUE VOUS UTILISEZ DES BATTERIES RECHARGEABLES

09. MISES À JOUR

Pour plus d'informations sur l'appareil et les mises à jour des devises, visitez [le site internet www.safescan.com](http://www.safescan.com) .

10. PRÉCAUTIONS D'EMPLOI

Généralités

- Placez le 6185 sur une surface plane et stable et dégagez la zone autour de la plateforme à monnaie.
- Placez soigneusement les éléments sur la plateforme de pesage, ne les jetez pas et ne les laissez pas tomber.
- Ne laissez aucun objet - pas même le gobelet à pièces - sur la plateforme à monnaie lorsque l'appareil n'est pas utilisé ou lorsqu'il est stocké pendant une longue période. Cela pourrait abîmer l'élément de pesage et causer des erreurs.
- Ne placez jamais d'objets pesant plus de 3,5 kg sur le Safescan 6185.
- Ne faites pas tomber, ne cognez pas et ne secouez pas le Safescan 6185.
- Ne renversez pas de liquide et ne pulvérisez pas de produits chimiques (de nettoyage) sur le 6185. Si vous renversez du liquide sur l'appareil, mettez-le hors tension et débranchez le cordon de la prise secteur dès que cette opération est sans danger. Retirez la batterie (si elle est en place) et contactez Safescan pour obtenir de l'aide.
- Comme pour toute balance de précision, le résultat de la pesée est influencé par un courant d'air important. Par conséquent, n'utilisez pas l'appareil près de ventilateurs de refroidissement, de climatiseurs, de fenêtres ouvertes, etc.
- Ne démontez pas l'appareil, car votre garantie s'en trouvera immédiatement annulée.
- Le Safescan 6185 n'est pas capable d'identifier la fausse monnaie.

Alimentation

- Utilisez uniquement l'adaptateur secteur fourni.
- N'utilisez pas un adaptateur secteur ou un cordon d'alimentation endommagé.
- Ne mettez jamais l'adaptateur secteur et le cordon d'alimentation au contact de liquides ou de l'humidité. Ne touchez et ne branchez jamais l'adaptateur dans la prise d'alimentation avec des mains mouillées.

Batteries

- Utilisez uniquement la batterie rechargeable Safescan LB-205 disponible en option.
- Jetez les piles conformément à la réglementation locale.
- Retirez la batterie du 6185 en cas de longue période d'inutilisation ou de stockage.

Entretien

- Éteignez toujours la machine et débranchez l'alimentation électrique avant de nettoyer le 6185.
- Nettoyez l'appareil à l'aide d'un chiffon sec. N'utilisez pas de chiffon humide ou mouillé ni de produits de nettoyage (chimiques).

11. SPÉCIFICATIONS

Options disponibles	Balance pour compter les pièces, les billets, les montants des paiements par carte, les valeurs des chèques, les coupons et mes jetons Peut aussi servir de balance de précision. (la fonction de balance n'est pas une fonction « certifiée légale pour le commerce »)
Dimensions (L x l x H)	26,5 x 15,1 x 15 cm
Écran	LCD 3,3 pouces
Connexion	Micro USB
Alimentation	Source d'alimentation 12 V/1 A
Source d'alimentation	12 V/1 A, 12 Watts
Consommation électrique	Max. 2,4 W en fonctionnement (sans chargement de la batterie) Max. 12 W en fonctionnement (avec chargement de la batterie) Max. 36 mW en mode veille
Mode économie d'énergie :	L'éclairage de l'écran LCD diminue après 30 secondes d'inactivité Mise hors tension automatique après 15 minutes d'inactivité. Remarque : le comptage actif sera alors effacé.
Température de fonctionnement	0-40 °C
Température de stockage	-25 ~ 55 °C
Capacité de charge maximale net	3 500 grammes précision maximale 0,05 g Poids 1,2 kg
Certification	certificat RoHs / CE

ACCESSOIRES OPTIONNELS :

- Batterie rechargeable Safescan LB-205
- imprimante thermique de tickets SafescanTP-230
- Logiciel Safescan Money Counting
- ensemble de gobelets à pièces Safescan 4141CC (8 gobelets, 33,5 g chacun, pour une utilisation avec les tiroirs-caisses Safescan LD, SD et HD-4141)
- ensemble de gobelets à pièces Safescan 4617CC (8 gobelets, 33,5 g chacun, pour une utilisation avec le tiroir-caisse à couvercle Safescan SD-4617S)

POUR PLUS D'INFORMATIONS, CONSULTEZ WWW.SAFESCAN.COM

VOUS AVEZ DES QUESTIONS OU BESOIN D'UNE ASSISTANCE TECHNIQUE ?

Notre équipe de support est disponible par téléphone pendant les heures de bureau (fuseau horaire GMT +1) ou par e-mail pour répondre à toutes vos questions sur l'utilisation de votre appareil Safescan. Voir www.safescan.com pour plus d'informations.

Lorsque vous appelez ou envoyez un e-mail à notre centre d'assistance, vérifiez que vous disposez toujours des informations suivantes à portée de main : le numéro de modèle, le numéro de pièce, le numéro de série (reportez-vous à l'autocollant situé au dos de l'appareil), le numéro de version du logiciel (affiché au démarrage de l'appareil) et la date d'achat.