



QUICK INSTALLATION GUIDE

ENGLISH | NEDERLANDS | DEUTSCH | FRANÇAIS | ESPAÑOL | ITALIANO | PORTUGUÊS
POLSKI | ČESKY | SLOVENČINA | MAGYAR

SAFESCAN 6185

MONEY COUNTING SCALE

INTRODUCCIÓN

Ésta Guía de instalación rápida le ayudará a empezar a manejar su Safescan 6185, ya que incluye las instrucciones básicas que le permitirá contar monedas y billetes. Para obtener instrucciones más detalladas sobre el funcionamiento del Safescan 6185, consulte el manual de instrucciones, disponible para su descarga en www.safescan.com.

Safescan 6185 cuenta con muchas propiedades avanzadas para el conteo y pesaje de dinero que no se encuentran descritas en ésta Guía de instalación rápida, por lo que le recomendamos que descargue y guarde una copia del manual de instrucciones en su ordenador para futuras referencias.



Para descargar el manual de usuario completo desde www.safescan.com, por favor vaya a la página del producto Safescan 6185, en la "Tienda online" y seleccione la pestaña "Descargas", o vaya a la sección Atención al Cliente, seleccione "Descargas" en el menú "Servicio y Contacto" y utilice el buscador de productos para seleccionar las descargas para Safescan 6185.

CONTENIDO DEL PAQUETE

Su paquete contiene los siguientes elementos:

- Balanza para conteo de dinero Safescan 6185
- Adaptador de corriente (12V/1A, 12 vatios)
- Plataforma para el dinero
- Bandeja para las monedas
- Cable USB (USB-A a USB micro)
- Guía de instalación rápida

PRODUCTO

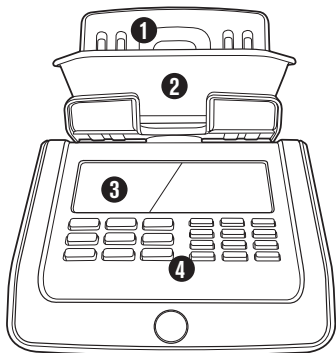

PARTE DELANTERA

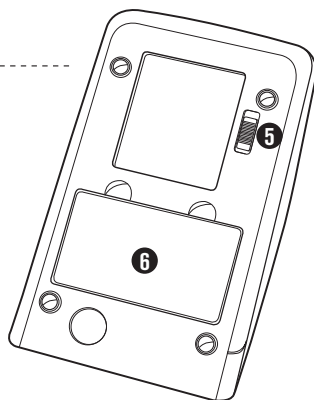

PARTE INFERIOR

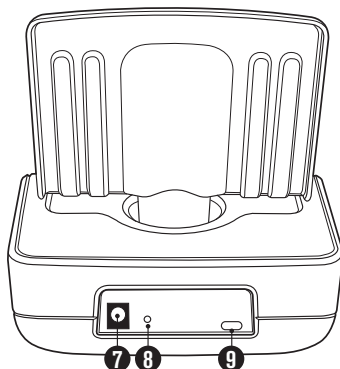

PARTE TRASERA

1. Plataforma para el dinero
2. Recipiente para las monedas
3. Pantalla LCD
4. Teclas, incluyendo teclado numérico
5. Botón de bloqueo para el transporte
6. Compartimento de la batería
7. Conexión para el cable de alimentación
8. Botón de reinicio
9. Puerto USB para conexión a PC o impresora

INSTALACIÓN DEL SAFESCAN 6185 (PRIMERA UTILIZACIÓN)

- 1.** Desbloquear el bloqueo de transporte

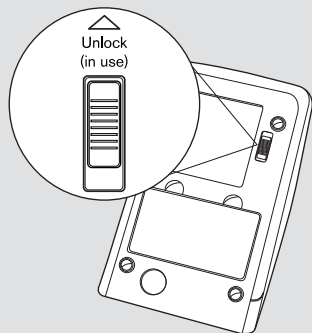

- 2.** Colocar el aparato sobre una superficie plana y estable.

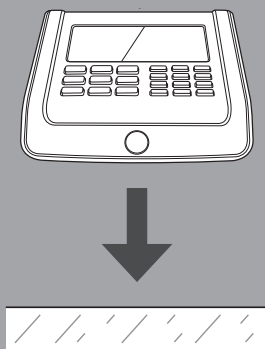

- 3.** Retirar la lámina de plástico.

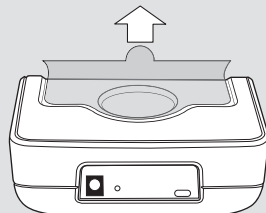

- 4.** Coloque la plataforma para el dinero sobre el dispositivo.

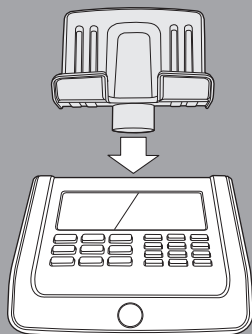

- 5.** Conectar el adaptador de corriente al dispositivo y a la toma de corriente.

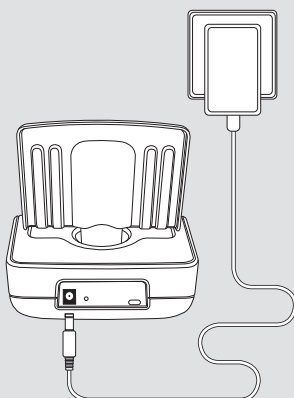

- 6.** Encender el dispositivo pulsando el botón de encendido ON/OFF.



POR FAVOR NOTA: CUANDO ENCIENDA LA MÁQUINA, **NO PONGA LA BANDEJA DE MONEDAS AÚN EN LA PLATAFORMA.**

PANTALLA DE INICIO

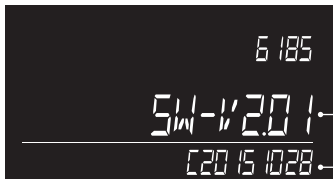
7. 

1 Versión del software

2 Versión de la tabla de peso de divisa

La versión del software y los números de versión en la tabla de pesos y monedas pueden cambiar debido a las continuas mejoras, a las características añadidas o a las actualizaciones de divisas. Visite periódicamente www.safescan.com para estar al tanto de la disponibilidad de nuevas actualizaciones del software.

SELECCIONAR REGIÓN

8. 

Seleccione la región donde utilizará su Safescan 6185.

Utilice los botones   para alternar entre "EUROPE", "UK", "USA", "S-E ASIA" y "AUSTRALIA".

Pulse  para confirmar.

SELECCIONE DIVISA

9. 

Seleccione su divisa con los botones   .

Pulse  para confirmar.

El 6185 se reiniciará. Después de reiniciarse, el dispositivo comenzará en el modo de recuento y mostrará la primera divisa que se va a contar.



PANTALLA Y BOTONES

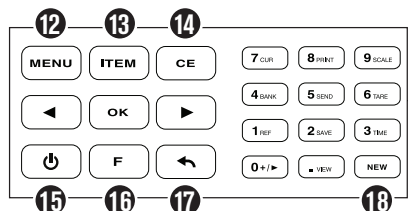
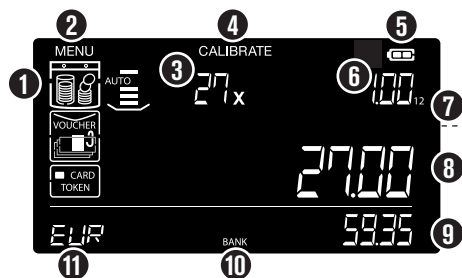

1. Tipo de valor en efectivo (monedas, billetes y otros artículos de recuento)
2. Menú Configuración
3. Cantidad
4. Menú de calibración
5. Batería
6. Denominación
7. Versión de la denominación
8. Valor actual
9. Valor total
10. Valor de caja
11. Divisa

12. Selección del menú de configuración
13. Cambiar entre monedas/billetes/otros artículos de recuento
14. Borrar
15. Botón ON/OFF
16. Función (+ tecla num)
17. Atrás
18. Nuevo conteo

TECLA DE FUNCIÓN (FUNCIÓN SECUNDARIA DE LAS TECLAS NUMÉRICAS)

Pulsando la tecla **F** seguida de una tecla numérica, se selecciona la función secundaria de las teclas numéricas.

Dichas funciones son:

- | | |
|---|--|
| 1 REF Establecer una referencia del conteo | 6 TARE Tarar el peso actual sobre la plataforma |
| 2 SAVE Guardar los resultados del conteo actuales en la memoria | 7 CUR Seleccionar una divisa |
| 3 TIME Mostrar la fecha y la hora (durante 3 segundos) | 8 PRINT Imprimir los resultados del conteo actual |
| 4 BANK Establecer un valor de caja (el importe inicial en metálico de la caja) | 9 SCALE Ir al menú de pesaje |
| 5 SEND Ninguno (función secundaria no disponible) | VIEW Ver los resultados del conteo almacenados |
| | 0 +/- Activación/desactivación Auto ADD/Auto NEXT |

Para ver una explicación detallada de las teclas de función, consulte el manual de usuario completo.

INTERFAZ INTUITIVA PARA EL USUARIO

La interfaz intuitiva del 6185 le guiará a través de los procedimientos de selección y/o de conteo necesarios.

Cuando se requiera una determinada acción o entrada de información por parte del usuario, empezarán a parpadear en la pantalla 2 flechas en el campo correspondiente de la pantalla. Simplemente dirigirse con los botones **◀ ▶** hasta que aparezca lo que desea seleccionar y pulse **OK** para confirmar.





INSTRUCCIONES PARA EL CONTEO

Nota: Debe de contar una denominación cada vez. Para un conteo eficaz, por favor, asegúrese de que las monedas o billetes han sido separados. Cuando vaya a contar monedas, utilice siempre la taza de monedas.

CONTEO DE MONEDAS

1. Colocar las monedas en la bandeja para monedas suministrado y situarlo sobre la plataforma.
2. Aparecerá en la pantalla la cantidad y el valor de las monedas. Cuando el dispositivo haya terminado el conteo, sonará un "bip".
3. Retire la bandeja de la plataforma. El resultado del conteo se añadirá al total. Sonará un doble 'bip' de confirmación.

El 6185 pasará automáticamente a la siguiente denominación. También puede utilizar los botones   para seleccionar una denominación. Una vez que se haya realizado el conteo de las denominaciones con el valor más alto, el 6185 cambiará automáticamente la denominación de billetes de menor valor.

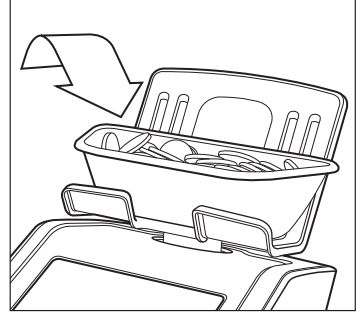

CONTEO DE BILLETES

1. Colocar los billetes sobre la plataforma en pequeños lotes cada vez que se vaya a realizar un conteo. Sonará un "bip" para confirmar el conteo.
2. Dejar el primer lote sobre la plataforma y añadir el siguiente lote con la misma denominación.
3. Continúe agregando lotes hasta que todos los billetes de la denominación seleccionada hayan sido contados.
4. Retire todos los billetes de la plataforma a la vez. Sonará un 'bip' como confirmación del conteo y el nuevo valor se añadirá al total.

El 6185 pasará automáticamente a la siguiente denominación de billetes.

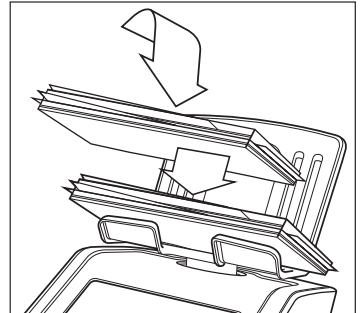

5. Cuando se han colocado demasiados billetes en la plataforma o se ha detectado un peso ilógico, es posible que el dispositivo 6185 no pueda determinar la cantidad correcta de billetes en la plataforma. Pueden aparecer los siguientes mensajes:
 - "REMOVE SOME": retire algunos billetes de la plataforma hasta que el 6185 sea capaz de determinar la cantidad correcta de billetes. Continúe añadiendo más billetes en la plataforma, en pequeños lotes.
 - "REMOVE X - Y PCS": retire tantos billetes de la plataforma como se le sugiera, hasta que el 6185 haya sido capaz de determinar la cantidad correcta de billetes. Continúe añadiendo más billetes en la plataforma, en pequeños lotes.

No es necesario separar las viejas y nuevas versiones de billetes en euros antes de contar

RECUENTO DE OTROS ARTÍCULOS DE VALOR EN EFECTIVO



El Safescan 6185 también puede configurarse para contar otros artículos de valor en efectivo, por ejemplo los valores de los cheques, los valores de tarjetas de pago, rollos de monedas, fajos de billetes y muchos otros artículos. Para obtener más información, consulte el manual de usuario completo.

FINALIZAR UN CONTEO



VER RESULTADOS DEL CONTEO ACTUAL

Utilizar los botones   y  para ver los resultados del conteo por artículo.

GUARDAR LOS RESULTADOS DEL CONTEO

Pulsar  seguido de . El 6185 almacena los resultados en la memoria y muestra la posición de memoria en la que los resultados se han guardado. Al cabo de 2 segundos, el dispositivo volverá al modo conteo.

IMPRIMIR LOS RESULTADOS DEL RECUENTO EN LA IMPRESORA OPCIONAL SAFESCAN TP-230

Pulsar  seguido de  para imprimir los resultados del recuento actualmente activos.

DESCARGAR LOS RESULTADOS DEL RECUENTO MEDIANTE EL SOFTWARE OPCIONAL DE RECUENTO DE DINERO SAFESCAN

Ejecute el software de recuento de dinero en su ordenador y seleccione Informe -> Datos de recuento o haga clic en el icono de Datos de recuento para descargar los datos del recuento desde el dispositivo 6185 al software.

EMPEZAR UN NUEVO CONTEO

1. Pulsar  en el teclado para iniciar un nuevo conteo. En la pantalla aparecerá intermitentemente el texto **NEW COUNT**.

Pulsar  para volver al conteo en curso.

2. Pulsar  para confirmar e iniciar un nuevo conteo.

EESPECIFICACIONES

Características

Balanza de conteo de dinero para monedas, billetes, cheques, tarjetas de pago, vales, fichas y objetos de peso arbitrario.

También se puede utilizar como balanza de precisión (nota: la función de pesaje no está "aprobada legalmente para el comercio").

Divisas

EUR, GBP, USD, AUD, CHF, PLN, HUF, BGN, CZK, RON, SEK, NOK, DKK

Dimensiones

24,5 x 15,1 x 15,4 cm

(Longitud x Anchura x Altura)

Pantalla

Pantalla LCD de 3,3 pulgadas de alto contraste

Interfaz

Micro USB

Requisitos de alimentación eléctrica

Fuente de alimentación 12 V/1 A

Consumo eléctrico

Máx. 2,4 W en el modo de funcionamiento (sin carga de la batería)

Máx. 12 W en modo de funcionamiento (incluyendo carga de la batería)

Máx. 36 mW en modo de espera/reposo

Temperatura de funcionamiento 0 - 40 °C

Temperatura de almacenamiento -25 ~ 55 °C

Capacidad máxima de carga 3,5 kg

Precisión máxima 0,1 g

Peso neto 1,2 kg

Certificación CE, RoHS

OPCIONAL

Batería recargable Batería Safescan Litio-Polímero LB-205

Impresora térmica de recibos Safescan TP-230

Programa de conteo de dinero Safescan MCS

Set de bandejas para el pesaje de monedas Safescan 4141CC, para su uso con la caja Safescan LD/SD/HD-4141 - peso 33,5 g

Safescan 4617CC, para su uso con la caja Safescan SD4617-S - peso de la bandeja 33,5 g

ASISTENCIA TÉCNICA

¿TIENE ALGUNA PREGUNTA? ¿NECESITA ASISTENCIA TÉCNICA?

Por favor, consulte primero el manual de instrucciones del Safescan 6185, disponible en www.safescan.com. El manual contiene instrucciones de funcionamiento detalladas, una explicación completa de todas las propiedades avanzadas de conteo del 6185, así como una guía para la resolución de problemas.

Nuestro equipo de asistencia técnica está disponible por teléfono en horario de oficina (zona horaria GMT + 1), o por correo electrónico para responder a cualquier pregunta que pueda plantearse con respecto al uso de su dispositivo Safescan. Consultar www.safescan.com para obtener más información.

Cuando llame o envíe un correo electrónico a nuestro centro de asistencia técnica, asegúrese siempre de tener disponible la siguiente información: número de modelo, número de artículo, número de serie (véase la etiqueta adhesiva del producto en la parte inferior del dispositivo), número de versión del software, fecha de compra.

SAFESCAN® is a registered trademark of Solid Control Holding B.V.

No part of this manual may be reproduced in any form, by print, copy or in any other way without prior written permission of Solid Control Holding B.V. Solid Control Holding B.V. reserves all intellectual and industrial property rights such as any and all of their patent, trademark, design, manufacturing, reproduction, use and sales rights. All information in this manual is subject to change without prior notice. Solid Control Holding B.V. is not liable and/or responsible in any way for the information provided in this manual.

www.safescan.com
info@safescan.com