

# Gebruikshandleiding

Nederlands

## 6175

## Geldtelweegschaal



## Printversie

[Klik hier](#) om een afdrubbare versie van de handleiding in de geselecteerde taal te openen.

### Inhoudsopgave

<b>1. <a href="#">Inhoud verpakking</a></b>	04
<b>2. <a href="#">Safescan 6175</a></b>	05
<b>3. <a href="#">Display en toetsen</a></b>	06
<b>4. <a href="#">Het eerste gebruik</a></b>	07
4.1. Installatie	
4.2. Regio instellen (plaats van gebruik)	
4.3. Valuta selecteren	
<b>5. <a href="#">Telinstructies</a></b>	10
5.1. Munten tellen	
5.2. Bankbiljetten tellen	
5.2.1. Te veel bankbiljetten op het platform	
5.2.2. Onlogisch gewicht gedetecteerd	
5.3. Gelijktijdig tellen van oude en nieuwe versies van dezelfde denominatie	
5.4. Tellen van muntrollen	
5.4.1. Tellen van muntrollen/-zakken met automatische herkenning van muntrollen 'AUTO'	
5.4.2. Tellen van muntrollen/-zakken die een vergelijkbaar gewicht hebben	
5.4.3. Tellen van muntrollen/-zakken per denominatie	
5.5. Beëindigen van een telling	
5.5.1. Actuele telresultaten afdrukken	
5.5.2. Telresultaten wissen / corrigeren	
5.5.3. Opslaan / Afdrukken* / INSTELLEN Bank / Referentie toevoegen	
5.5.4. Telresultaten exporteren naar Safescan MCS	
5.5.5. Een nieuwe telling starten	

<b>6. <a href="#">Menu en bediening</a></b>	24
6.1. Algemene bediening	
6.2. Menustructuur	
6.3. Nieuwe telling	
6.4. Weegschaal	
6.5. Valuta	
6.6. Kalibreren van muntrollen/-zakken, bundels bankbiljetten, non-cash items, tweede muntbakje	
6.7. Kalibratie van non-cash items	
6.7.1. Kalibratie van bonnen	
6.7.2. Kalibratie van penningen	
6.8. Een tweede muntbakje kalibreren	
6.9. Machine instellen	
6.9.1. Submenu - structuur	
6.9.2. Tijd- en datuminstelling	
6.10. Opgeslagen telresultaten bekijken	
6.11. Alles tellingen wissen	
<hr/>	
<b>7. <a href="#">Telmenu en bediening</a></b>	47
7.1. Het telmenu openen	
7.2. Structuur van het telmenu	
7.3. Telling opslaan	
7.4. Bank instellen	
7.5. Een referentienummer instellen	
7.6. Afdrukken	
<hr/>	
<b>8. <a href="#">Fouten opsporen en verhelpen</a></b>	53
<hr/>	
<b>9. <a href="#">Oplaadbare batterij (optioneel accessoire)</a></b>	59
9.1. De oplaadbare batterij Safescan LB-205 installeren	
9.2. Statusindicatie oplaadbare batterij	
<hr/>	
<b>10. <a href="#">Updates</a></b>	60
<hr/>	
<b>11. <a href="#">Veiligheidsmaatregelen</a></b>	61
<hr/>	
<b>12. <a href="#">Optionele accessoires</a></b>	63
<hr/>	
<b>13. <a href="#">Specificaties</a></b>	64

# 1. Inhoud verpakking

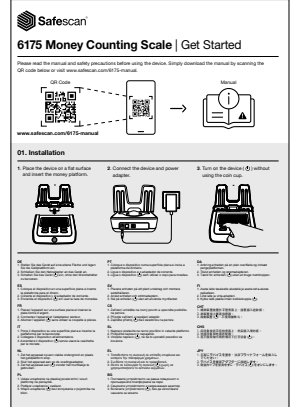

1. Safescan 6175 geldtelweegschaal
2. Geldplatform
3. Muntbakje
4. USB / MCS aansluitkabel
5. Voedingsadapter (12V/0,5A, 6 Watt)
6. Startbrochure / Veiligheidsvoorschriften

## 2. Safescan 6175

### Voorzijde

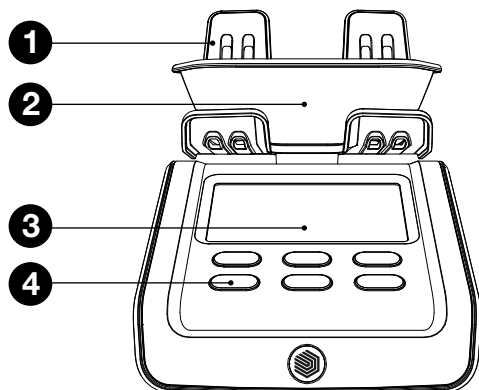

### Onderzijde

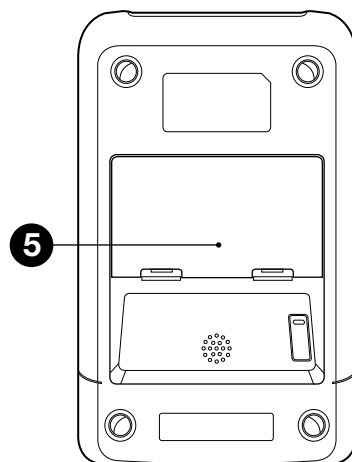

### Achterzijde

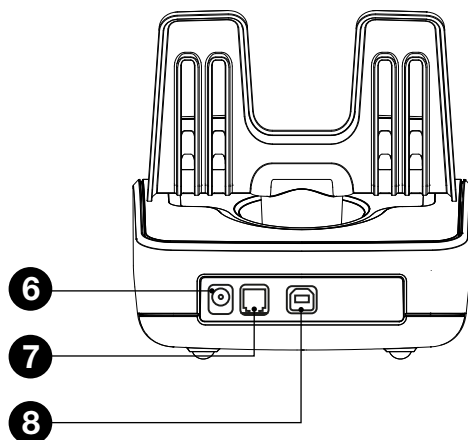

1. Geldplatform
2. Muntbakje
3. LCD-display
4. Bedieningstoetsen
5. Batterijvak
6. Stroomaansluiting
7. Printeraansluiting
8. USB / MCS aansluitpoort

### 3. Display en toetsen

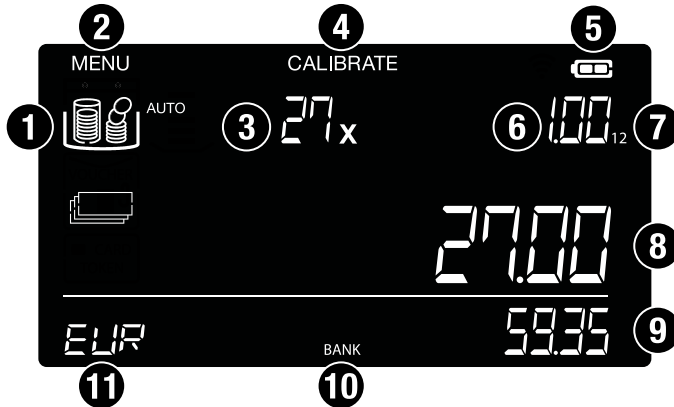

1. Contante waarden (munten, bankbiljetten en andere waardepapieren)
2. Instellingenmenu
3. Hoeveelheid
4. Kalibratiemenu
5. Indicator batterijniveau
6. Denominatie
7. Denominatieversie
8. Huidige waarde / waarde op platform
9. Totaal getelde waarde
10. Actieve bankfunctie
11. Valuta

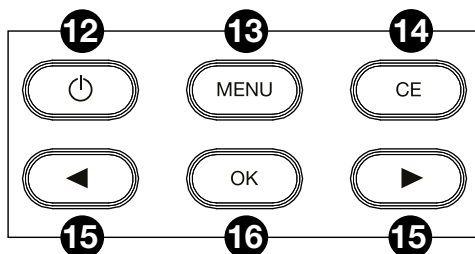

12. Voeding AAN / UIT
13. Instellingenmenu openen
14. Invoer wissen / terug
15. Navigatietoetsen
16. Selectie bevestigen / Waarde toevoegen aan totaal

## 4. Het eerste gebruik

---

### 4.1. Installatie

---

1. Plaats de machine op een vlakke ondergrond en plaats het geldplatform.

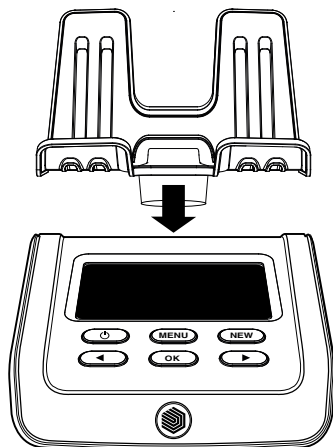

2. Sluit de machine en de voedingsadapter aan.

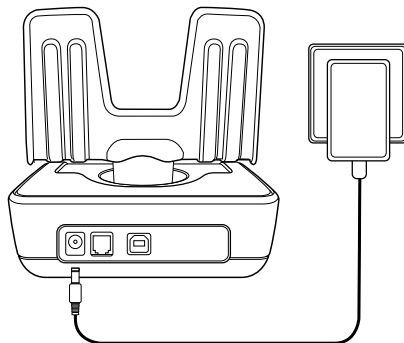

3. Zet de machine aan (⏻).

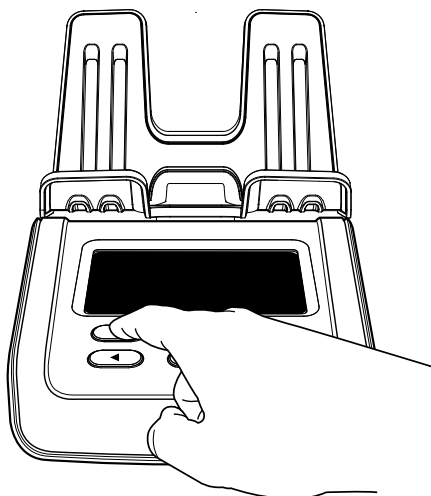

**Opmerking: Plaats het muntbakje niet op het geldplatform wanneer u de machine aanzet!**

## 4.2. Regio instellen (plaats van gebruik)

---

1. Zodra de machine is ingeschakeld, selecteert u de regio / locatie waar deze zal worden gebruikt.



2. Gebruik de pijltjestoetsen (◀▶) om te schakelen tussen de verschillende beschikbare regio's (**EUROPA, VK, VS, Zuidoost-Azië en AUSTRALIË**).



3. Zodra u de juiste regio hebt geselecteerd, drukt u op 'OK'.

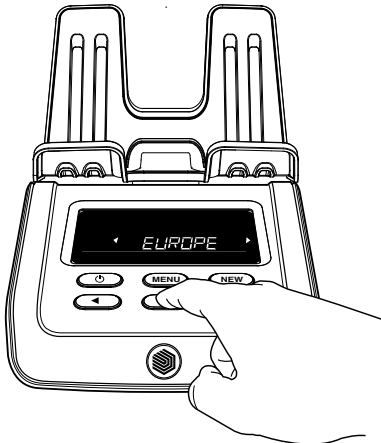



### 4.3. Valuta selecteren

---

1. Gebruik vervolgens de pijltjestoetsen (◀▶) om uw standaardvaluta te selecteren en druk op 'OK' om uw voorkeur op te slaan.
2. De machine zal nu de telmodus activeren zodat u kunt gaan tellen, te beginnen met de kleinste denominatie.

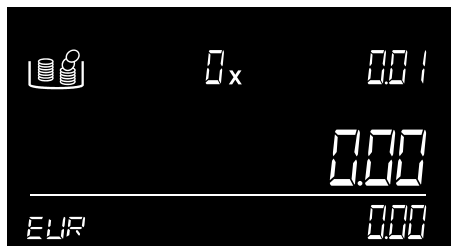
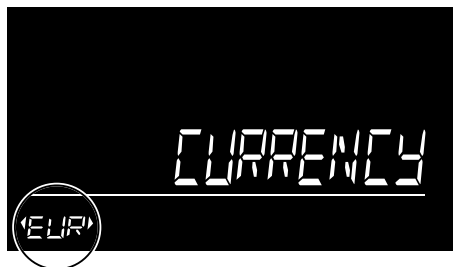

## 5. Telinstructies

Opmerking: Tel één denominatie tegelijk. Voor een efficiënte telling dient u ervoor te zorgen dat de munten en bankbiljetten van tevoren gesorteerd zijn. Gebruik altijd het muntbakje bij het tellen van munten.

### 5.1. Munten tellen

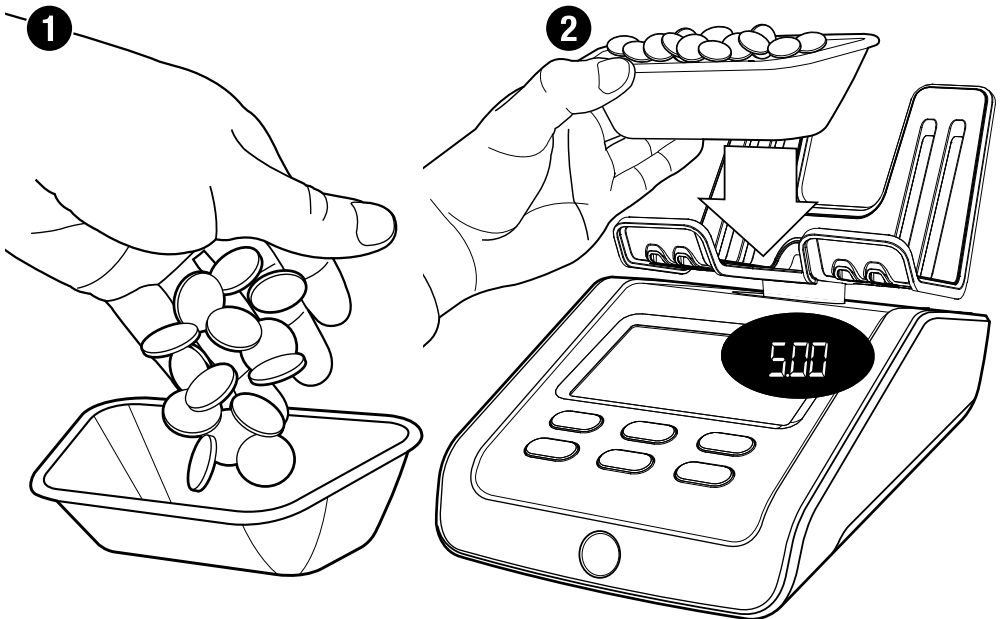

De machine toont een denominatie in de rechterbovenhoek van het scherm. Plaats de munten van de getoonde denominatie in het muntbakje.

Zodra alle munten zijn getransporteerd, plaatst u het muntbakje op het geldplatform van de machine.



De hoeveelheid en waarde van de munten worden weergegeven. Wanneer de machine klaar is met tellen, hoort u een pieptoon ter bevestiging.

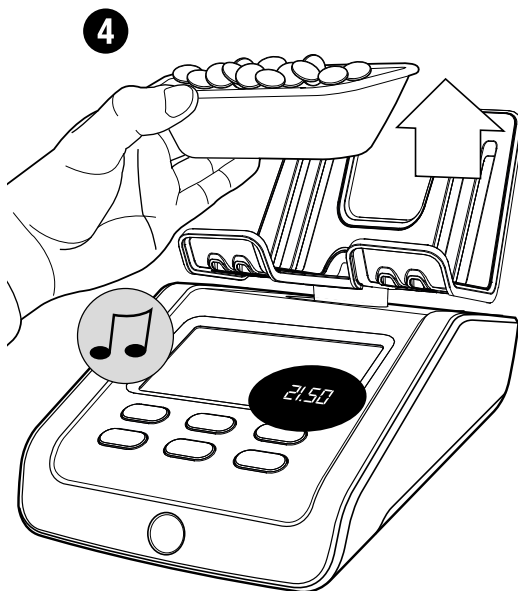

Neem het muntbakje van het platform. Het telresultaat wordt bij het totaal opgeteld, u hoort een pieptoon ter bevestiging.

De 6175 schakelt automatisch over naar de volgende munt denominatie. U kunt ook de toetsen (◀▶) gebruiken om een denominatie te kiezen. Nadat de munten met de hoogste waarde zijn geteld, schakelt de 6175 automatisch over op de bankbiljetten met de laagste waarde.

## 5.2. Bankbiljetten tellen

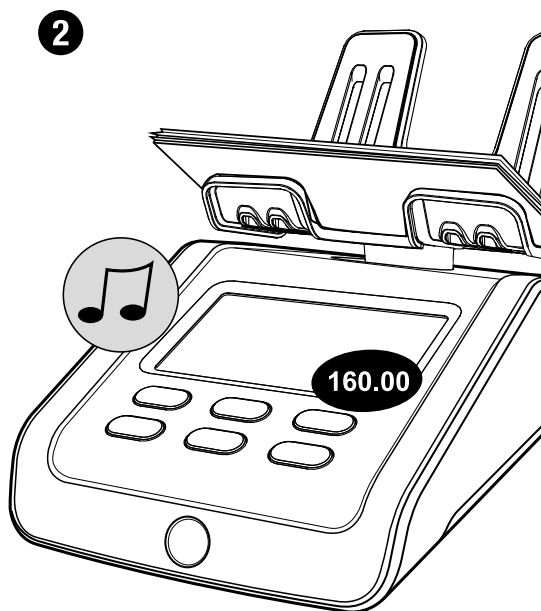
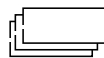

Zodra u alle losse munten hebt geteld, gaat de machine over op bankbiljetten. Te beginnen met de denominatie die in de rechterbovenhoek van het scherm staat.

Plaats de bankbiljetten van de getoonde denominatie op het geldplateau van de machine. Doe dit in kleine stapels van maximaal 25 bankbiljetten om een zo nauwkeurig mogelijke telling te garanderen.

U hoort een pieptoon om te bevestigen dat de bankbiljetten zijn geteld. Het display toont vervolgens het totale aantal en de waarde van de bankbiljetten en telt de waarde bij het totaal op.



Laat de eerste stapel op het geldplatform liggen en voeg de volgende stapel van dezelfde denominatie toe. Ga door met het toevoegen van stapels totdat alle bankbiljetten van de gekozen denominatie zijn geteld.

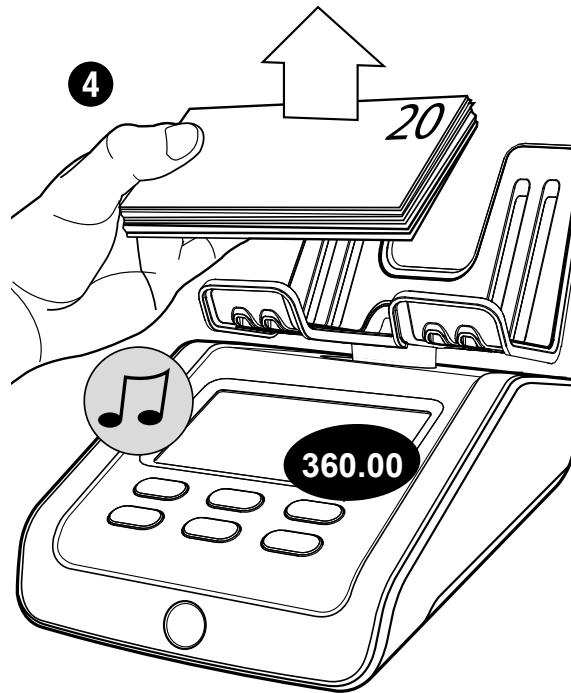

Haal alle bankbiljetten tegelijk van het platform. U hoort een pieptoon om te bevestigen dat de bankbiljetten zijn geteld. De waarde ervan zal bij het totaal worden opgeteld. De 6175 schakelt automatisch over naar de volgende denominatie bankbiljetten.

## 5.2.1. Te veel bankbiljetten op het platform

---



Er zijn te veel bankbiljetten op het platform geplaatst. Het display toont "**Verwijder ..-. stuks**". Verwijder zoveel bankbiljetten als wordt voorgesteld totdat de 6175 het aantal bankbiljetten heeft kunnen bepalen. Ga door met het toevoegen van meer bankbiljetten op het platform in kleine hoeveelheden.

## 5.2.2. Onlogisch gewicht gedetecteerd

---

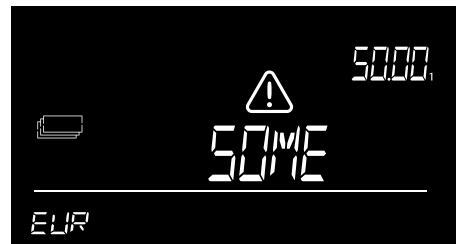

Onlogisch gewicht gedetecteerd: de 6175 is niet in staat het juiste aantal bankbiljetten op het platform te bepalen. Op het display verschijnt '**Verwijder enkele**'. Verwijder een paar bankbiljetten (max. 5 biljetten per keer) totdat de 6175 het aantal bankbiljetten heeft kunnen bepalen. Ga door met het toevoegen van meer bankbiljetten op het platform in kleine hoeveelheden.

### 5.3. Gelijktijdig tellen van oude en nieuwe versies van dezelfde denominatie

---

Indien het gewichtsverschil tussen een oude en een nieuwe versie van een bankbiljet (denominatie) binnen een bepaalde limiet blijft, kunnen de versies samen worden geteld. Het is niet nodig om ze eerst te sorteren. U kunt maximaal 20 bankbiljetten tegelijk tellen.

Als het gewichtsverschil tussen de verschillende versies niet binnen de limiet valt, kan de Safescan 6175 u vragen ze afzonderlijk te tellen.

De versies worden op het display aangegeven.

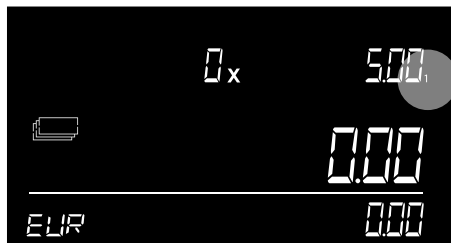

Versie 1 is de oude versie

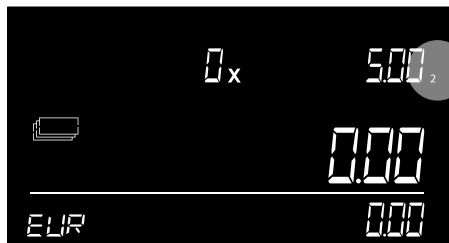

Versie 2 is de nieuwe versie.

---

Wanneer een nieuwe versie of denominatie van een vooraf geïnstalleerde valuta wordt uitgebracht, kunt u de Safescan 6175 gratis bijwerken door een valuta-update te downloaden van [www.safescan.com](http://www.safescan.com).

## 5.4. Tellen van muntrollen

---

Plaats alleen complete muntrollen op het geldplatform. Dit betekent dat de muntrol het juiste aantal munten bevat en dat deze munten allemaal van dezelfde denominatie en valuta zijn.

Gewichten van muntrollen voor **EUR**, **GBP**, **USD** en **HKD** zijn vooraf gekalibreerd op de machine. Gewichten van muntrollen voor andere valuta kunnen handmatig worden gekalibreerd. Zie hoofdstuk 4.2.6. voor het kalibreren van muntrollen.



## 5.4.1. Tellen van muntrollen/-zakken met automatische muntrolherkenning 'AUTO'

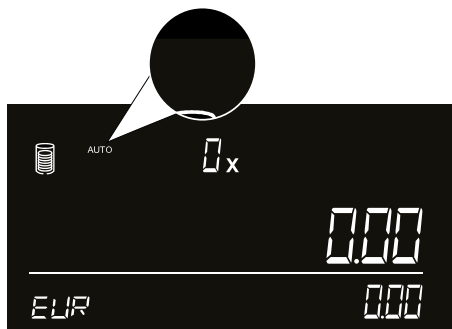

De automatische herkenning van de muntrollen begint onmiddellijk na het tellen van de losse bankbiljetten. In het scherm wordt het pictogram 'AUTO' getoond.



Plaats een complete muntrol van de gekozen valuta op het geldplatform.

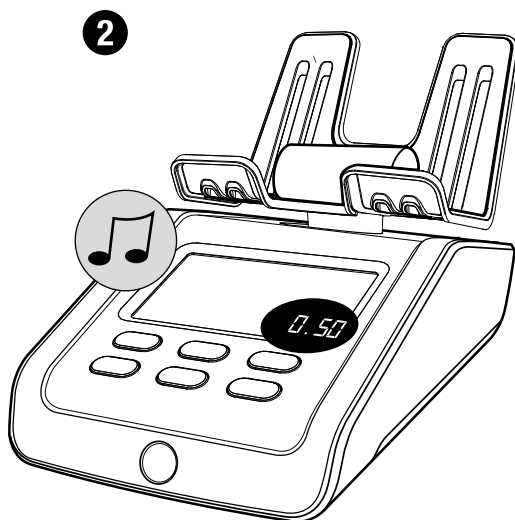

Na bevestiging van de muntrol klinkt een piepsignaal. De hoeveelheid, waarde en denominatie van de rol wordt kort weergegeven (2 sec). Daarna worden de totale hoeveelheid en waarde van de muntrollen getoond.

3

+ 1 rol  
+ 1 rol  
+ 1 rol



Voeg nog een muntrol toe op het platform en wacht op de bevestigingston voordat u de volgende muntrol toevoegt. Herhaal dit proces door één voor één muntrollen toe te voegen tot alle muntrollen op het platform liggen en geteld zijn.

4



Verwijder alle muntrollen van het geldplatform. Het telresultaat wordt bij het totaal opgeteld.

---

De auto-roll functie is niet beschikbaar voor HKD valuta. Volg de procedure zoals beschreven in 5.4.3.

## 5.4.2. Tellen van muntrollen/-zakken die een vergelijkbaar gewicht hebben

Sommige valuta hebben muntpakketten die verschillend zijn in denominatie, maar vergelijkbaar in gewicht. Wanneer een dergelijk pakket wordt gedetecteerd, geeft de Safescan 6175 u de mogelijkheid om de juiste denominatie te selecteren. Hieronder ziet u een voorbeeld van hoe u deze functie kunt gebruiken.



1. De machine heeft een denominatiepakket met een gemeenschappelijk gewicht gedetecteerd. Het bericht '**SELECTEREN**' wordt getoond en de pijlen knipperen.
2. Gebruik de toetsen ( ◀ ▶ ) om de denominatie te kiezen van de muntrol/-zak die op het platform is geplaatst.



3. Druk op '**OK**' om de denominatie van de muntrol/-zak te bevestigen. De machine zal de telresultaten bij het totaal optellen.
4. Na 2 seconden verdwijnt de aanduiding van de denominatie. De machine is klaar om een volgende muntrol/-zak te ontvangen.

### 5.4.3. Tellen en bekijken van muntrollen of -zakken per denominatie

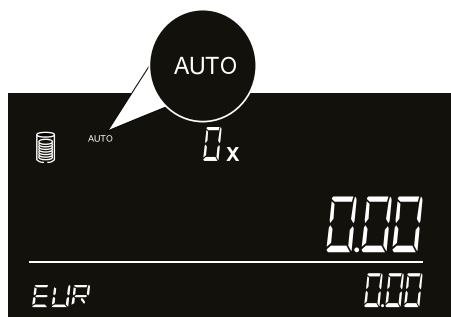

Om de muntrollen per denominatie te tellen, gebruikt u de toetsen (◀▶) om muntrollen 'AUTO' te kiezen. Druk op 'OK'.

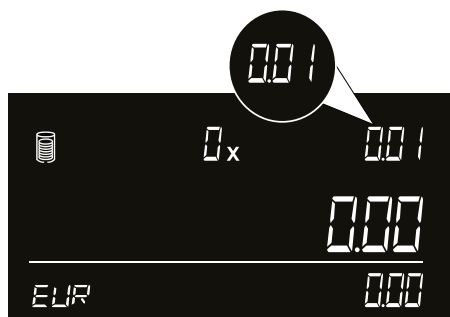

Gebruik de toets (▶) om de eerste beschikbare denominatie van de muntrol te selecteren.

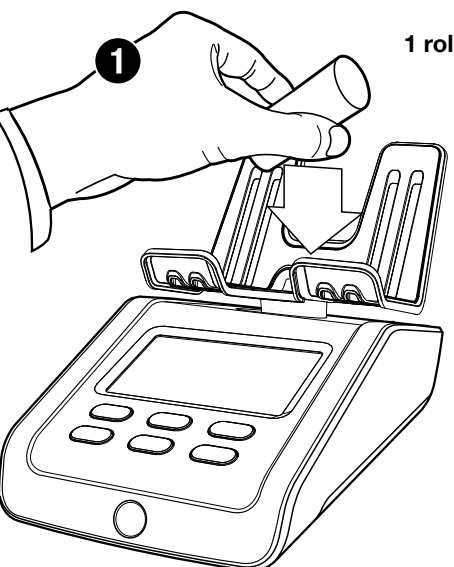

Plaats een complete muntrol van de gekozen valuta op het geldplatform.

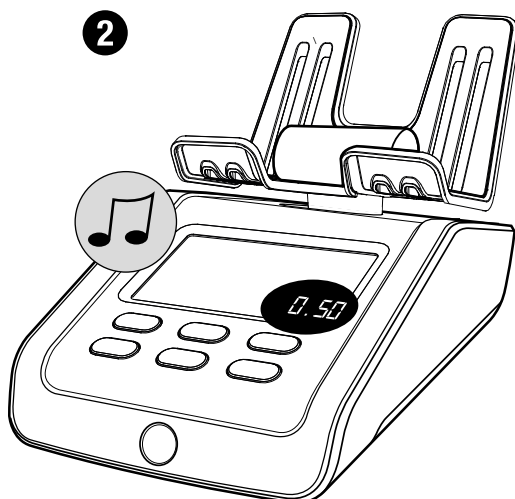

Na bevestiging van de muntrol klinkt een piepsignaal. De hoeveelheid, waarde en denominatie van de rol worden vermeld.

3

+ 1 rol  
+ 1 rol  
+ 1 rol



Voeg nog een muntrol van de gekozen denominatie toe op het platform en wacht op de bevestigingstoon voordat u de volgende muntrol toevoegt. Herhaal dit proces door één voor één muntrollen toe te voegen totdat alle muntrollen van deze denominatie op het platform liggen en geteld zijn.

4



Verwijder alle muntrollen van het geldplatform. Het telresultaat wordt bij het totaal opgeteld. De machine schakelt automatisch over naar de volgende muntroldenominatie.

## 5.5. Beëindigen van een telling

---

### 5.5.1. Actuele telresultaten afdrukken

---

Om de telresultaten van de muntrollen te bekijken gebruikt u de toetsen ( ◀▶ ) om muntrollen 'AUTO' te kiezen en drukt u op 'OK' om de afzonderlijke resultaten van de muntrollen te bekijken.

### 5.5.2. Telresultaten wissen / corrigeren

---

Op elk moment tijdens een telling kunt u telresultaten wissen of toevoegen aan een tel-item. Ga eenvoudig naar het item dat gewijzigd moet worden met de toetsen ( ◀▶ ) . Vanaf dit punt kunt u:

- Meer van het geselecteerde tel-item toevoegen om het tellen te voltooien.
- Op 'CE' drukken om de telresultaten van het geselecteerde tel-item te wissen. Wanneer u de volledige telling wilt wissen, start u een nieuwe telling zoals beschreven in het **MENU** items.

### 5.5.3. Opslaan / Afdrukken\* / INSTELLEN Bank / Referentie toevoegen

---

De Safescan 6175 heeft een handig telmenu dat alle noodzakelijke functies bevat om uw items te tellen en uw resultaten te exporteren.

Druk gewoon op 'OK' tijdens het tellen om het telmenu te openen. Raadpleeg hoofdstuk 7 voor meer informatie.

#### \* Telresultaten afdrukken

---

Als u klaar bent met tellen, kunt u de telresultaten afdrukken met de optionele Safescan TP-230 printer.

## 5.5.4. Telresultaten exporteren naar Safescan MCS

---

Sluit de Safescan 6175 aan op uw computer om uw telresultaten te exporteren. Start de Safescan MCS (software voor het tellen van geld). Wanneer u een enkele telling uitvoert, klikt u op het pictogram 'Live tellen' om de huidige telling te bekijken en drukt u vervolgens op 'accepteren' om het telresultaat op te slaan. Wanneer u een of meer tellingen in het geheugen van de 6175 hebt opgeslagen, klikt u op het pictogram Telgegevens om deze telresultaten van de Safescan 6175 naar uw computer te downloaden. Raadpleeg de handleiding van de Safescan MCS Software voor meer informatie. U kunt de handleiding downloaden van **[www.safescan.com](http://www.safescan.com)**.

## 5.5.5. Een nieuwe telling starten

---

Om een nieuwe telling te starten, drukt u op '**MENU**'. Op het display verschijnt '**NIEUWE TELLING**'. Druk op '**OK**' om te bevestigen.

## 6. Menu's en bediening

---

Dit hoofdstuk bevat bedieningsinstructies en verklaart de verschillende menustructuren van de Safescan 6175.

### 6.1. Algemene bediening

---

Wanneer een bepaalde actie vereist is of wanneer meerdere opties mogelijk zijn, kunnen de toetsen ( ◀ ▶ ) worden gebruikt om te navigeren. Wanneer navigatie mogelijk is of wanneer in het menu een keuze moet worden gemaakt, toont het scherm 2 knipperende pijlen. Bijvoorbeeld:

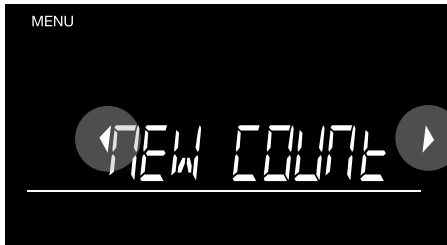

De 2 knipperende pijlen geven aan dat u kunt navigeren tussen beschikbare menu-items



De 2 knipperende pijlen geven aan dat u een nummer moet kiezen.

Een keuze kan worden bevestigd door op de toets 'OK' te drukken. Om terug te gaan naar de vorige stap, drukt u op de toets 'CE'.



## 6.2. Menustructuur

U kunt het menu van de machine openen door op de toets 'MENU' te drukken. Om door de items te navigeren, gebruikt u de toetsen (◀▶). Om een optie in te voeren, drukt u op 'OK'. De structuur van het menu is als volgt:

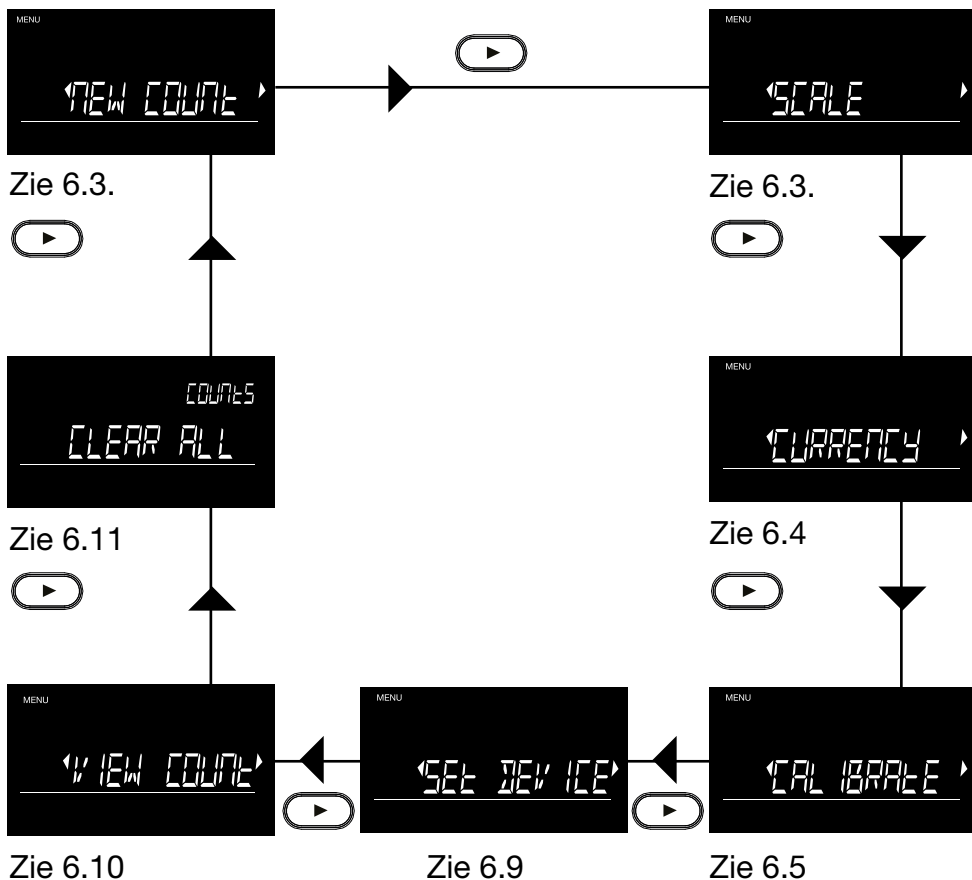

## 6.3. Nieuwe telling

---



Wanneer u een nieuwe telling wilt starten en alle bestaande resultaten wilt wissen, drukt u op **'OK'** wanneer het scherm **'NIEUWE TELLING'** wordt getoond.



De tekst begint te knippen. Druk nogmaals op **'OK'** om te bevestigen.

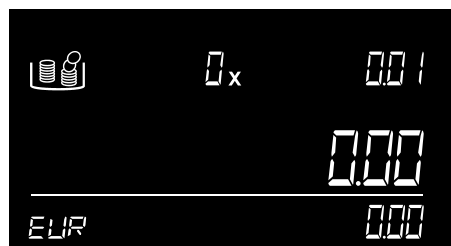

De machine gaat terug naar het telscherm, dat volledig op nul is teruggezet.

## 6.4. Weegschaal

---



Om de weegschaalfunctie te activeren, drukt u op 'OK'.



Het scherm schakelt nu over op de weegmodus.



U kunt nu voorwerpen wegen met een nauwkeurigheid van 0,05 gram.

U kunt de weegschaal tarreren door op 'OK' te drukken wanneer het standaard item, zoals een bakje, is geplaatst. Een '\*' verschijnt op het scherm en de waarde verandert terug in nul. Zodra het standaard item is verwijderd, zal het gewicht ervan als een negatieve waarde worden weergegeven.

## 6.5. Valuta

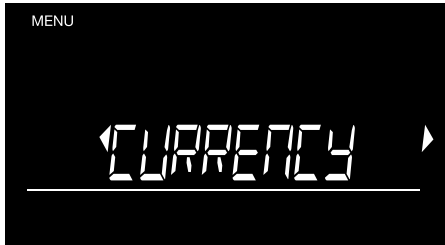

Wanneer u de valuta wilt wijzigen, drukt u op 'OK' wanneer het scherm 'VALUTA' wordt getoond.

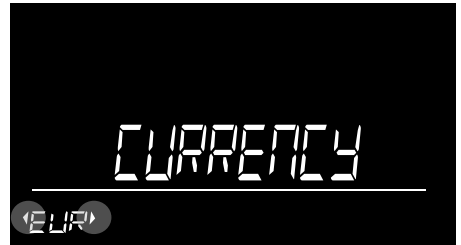

De actieve valuta wordt nu getoond, met 2 knipperende pijlen. Gebruik (◀▶) om naar de gewenste valuta te navigeren.

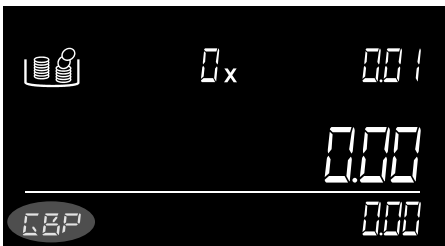

Nadat u op 'OK' hebt gedrukt gaat de machine terug naar het telscherm met de gekozen valuta.

## 6.6. Muntrollen, muntzakken, bundels bankbiljetten, non-cash items of een tweede muntbakje kalibreren



Naast losse munten en bankbiljetten kan de Safescan 6175 ook de waarde van muntrollen, muntzakken, bundels bankbiljetten en non-cash items tellen en een tweede muntbakje herkennen. Deze items moeten echter eerst worden gekalibreerd. Om de kalibratiemodus te openen, drukt u op 'OK' wanneer het scherm 'KALIBREREN' wordt getoond. In de kalibratiemodus, gebruikt u de toetsen ( ◀ ▶ ) om naar de gewenste denominatie te navigeren. Als u naar het volgende kalibratiepunt wilt gaan, drukt u op 'MENU'. De volgorde is: muntrollen - bundels bankbiljetten - bonnen - penningen - 2e muntbakje.

Het kalibratieproces voor elk gebundeld item (muntrollen/-zakken of bundels bankbiljetten) is hetzelfde, en gaat als volgt:

### Kalibreren van muntrollen/-zakken en bundels bankbiljetten

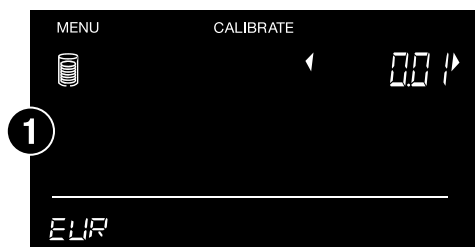

Voorbeeld: Voor muntrollen. Ga naar de gewenste denominatie met ( ◀ ▶ ) en bevestig door op 'OK' te drukken.



Plaats nu 5 lege muntrollen (van die denominatie) op het platform.

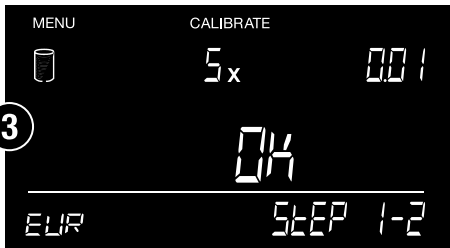

De machine zal u nu vragen om te bevestigen. Druk op 'OK' om dit te doen.

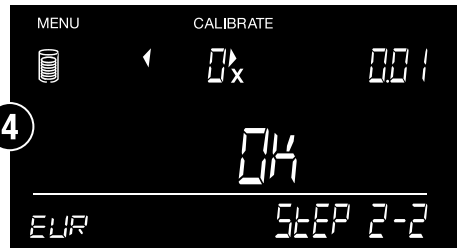

Verwijder de muntrollen om naar de volgende kalibratiestap te gaan.

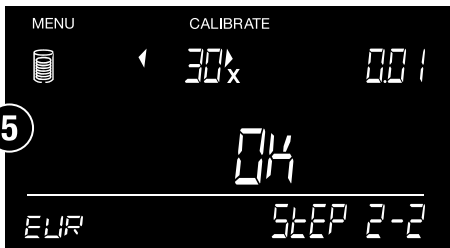

Selecteer het aantal munten dat de rollen zullen bevatten door gebruik te maken van de toetsen (◀▶) en druk op 'OK'.

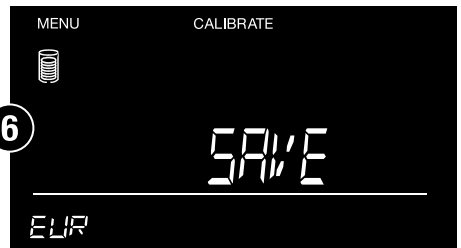

Druk op 'OK' om op te slaan. De rol is nu gekalibreerd en is opgeslagen in de machine.

Het kalibratiemenu gaat nu naar de volgende denominatie. Herhaal het proces door de gewenste denominatie te kiezen zoals hierboven getoond, of verlaat de kalibratiemodus door op 'OK' te drukken. Als u naar het volgende kalibratiepunt wilt gaan, gebruikt u de toets 'MENU'.

## 6.7. Kalibratie van non-cash items

De Safescan 6175 telt ook non-cash items zoals bonnen, coupons, penningen en fiches. Volg de onderstaande instructies om deze items te kalibreren en beschikbaar te maken in het telmenu.

### 6.7.1. Kalibratie van bonnen

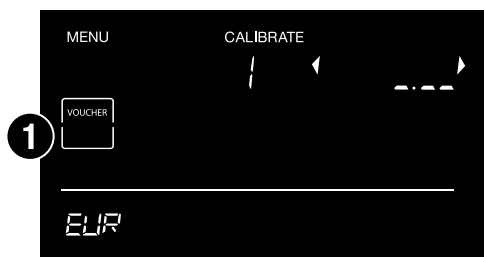

Gebruik de toetsen (◀▶) / (MENU) om naar 'bonnen' te gaan en druk op 'OK'.

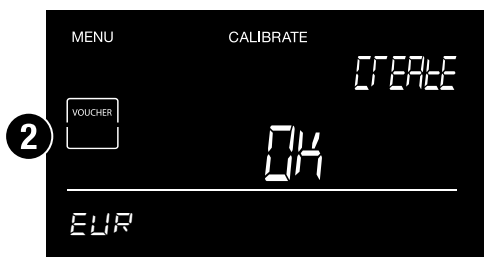

Druk nogmaals op 'OK' om de kalibratie van de bon te bevestigen.



Gebruik de (◀▶) toetsen om een getal in te stellen voor het eerste cijfer. Bijvoorbeeld '2'. Druk op 'OK' om het nummer te gebruiken. Het volgende cijfer begint te knipperen.

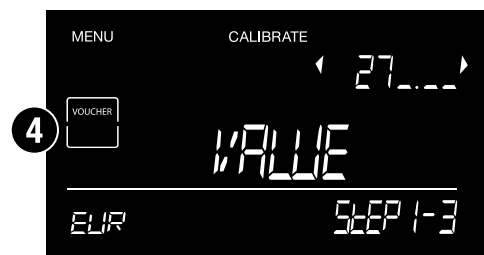

Gebruik de (◀▶) toetsen om een getal in te stellen voor het volgende cijfer. Bijvoorbeeld '7'. Druk op 'OK' om het nummer te gebruiken. Het volgende cijfer begint te knipperen.



Gebruik de (◀▶) toetsen om een getal in te stellen voor het volgende cijfer. Bijvoorbeeld '5'. Druk op 'OK' om het nummer te gebruiken. Het volgende cijfer begint te knipperen.

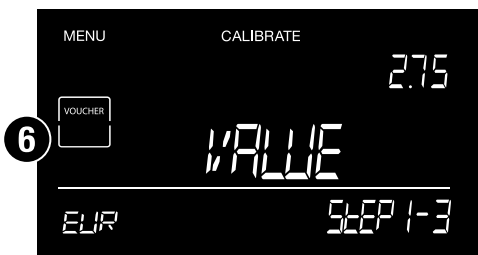

Bijvoorbeeld: De waarde van de bon is: **2,75**

Druk op 'OK' om te bevestigen. De invoer van 275 wordt automatisch omgezet in de waarde: 2,75 (met ',75' als decimalen).



Plaats 10 bonnen op het platform. Na het wegen van de bonnen laat de machine een pieptoon horen. Druk op 'OK' om te bevestigen.



Druk op 'OK' om op te slaan. De machine schakelt automatisch over naar de volgende bon om te worden gekalibreerd. Druk op 'OK' om de volgende bon te kalibreren of druk op 'CE' om het kalibratiemenu te verlaten.



## 6.7.2. Kalibratie van penningen

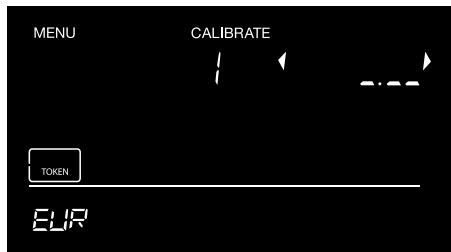

Gebruik de toetsen (◀▶) / (MENU) om naar 'penningen' te gaan en druk op 'OK'.

De procedure is dezelfde als voor het kalibreren van de bonnen, zoals beschreven in het vorige hoofdstuk.

Er zijn twee verschillen met de kalibratie van bonnen:

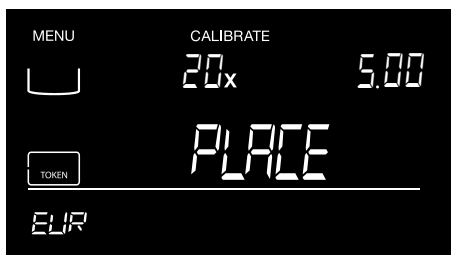

1. De machine zal u vragen er 20 penningen op te zetten.
2. Om de penningen te wegen, moet u het bijgeleverde muntbakje gebruiken. Dit betekent dat u de 20 penningen in de muntbakje moet doen voordat u het op de machine plaatst.

## 6.8. Een tweede muntbakje kalibreren

De Safescan 6175 herkent automatisch muntbakjes met een standaardgewicht van 33,5 gram. Als uw kassalade bakjes met een ander gewicht bevat, kunt u de Safescan 6175 configureren om deze te herkennen.

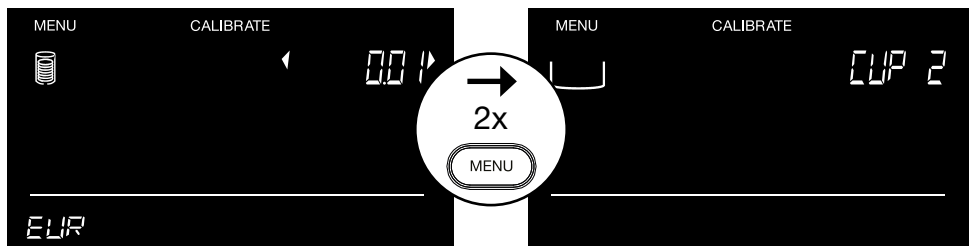

Wanneer u op 'OK' drukt wordt u gevraagd het bakje te plaatsen.



De machine geeft aan dat het gewicht van het bakje is verwerkt.



Druk op 'OK' om de kalibratie te bevestigen.



Het bakje is nu gekalibreerd.

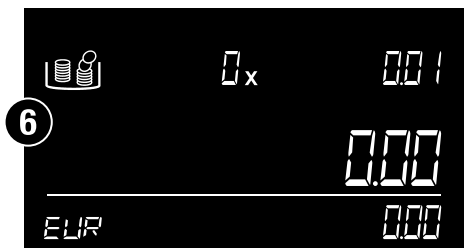
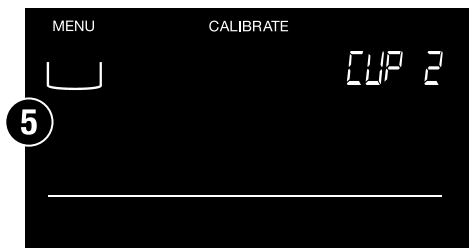

Druk op 'OK' om terug te keren naar het telscherm.

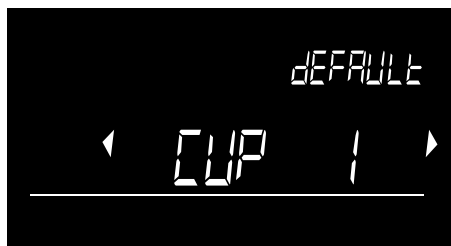

Vanaf nu, zodra u de Safescan 6175 opstart, wordt u gevraagd te bevestigen welk bakje als voorkeur moet worden ingesteld: het bakje dat standaard bij de machine wordt geleverd (BAKJE 1) of het bakje dat is gekalibreerd (BAKJE 2). Gebruik de toetsen (◀▶) om het bakje te kiezen dat u wilt instellen. De selectie wordt automatisch opgeslagen.

## 6.9. Machine instellen

De Safescan 6175 herkent automatisch muntbakjes met een standaardgewicht van 33,5 gram. Als uw kassalade bakjes met een ander gewicht bevat, kunt u de Safescan 6175 configureren om deze te herkennen. Druk op 'OK' om dit menu-item te openen. Wanneer u in de modus '**MACHINE INSTELLEN**' bent, gebruikt u de toetsen (◀▶) om door de sub-items te navigeren.



### 6.9.1. Submenu - structuur

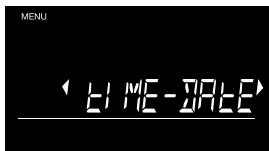

Zie 6.9.2 - A



Zie 6.9.2 - B

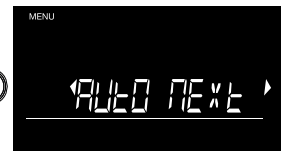

Zie 6.9.2 - C



Zie 6.9.2 - D



Zie 6.9.2 - E



Zie 6.9.2 - F



Zie 6.9.2 - G



Zie 6.9.2 - H

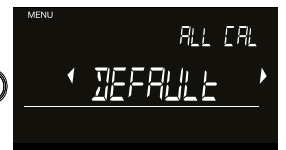

Zie 6.9.2 - I

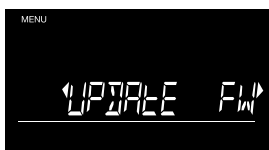

Zie 6.9.2 - J

## 6.9.2. Tijd- en datuminstelling

### A. Tijd en datuminstelling



Druk op **'OK'** om de instellingsprocedure voor **'TIJD-DATUM'** te starten.

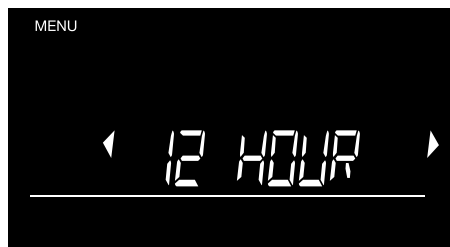

Schakel tussen 12- en 24-uurs opmaak door middel van ( ◀▶ ) en druk op **'OK'** om te bevestigen.

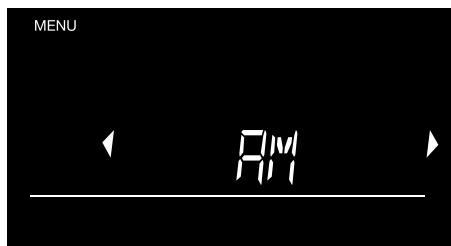

Schakel tussen AM en PM door middel van ( ◀▶ ) en druk op **'OK'** om te bevestigen.

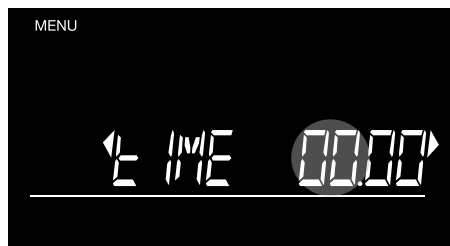

De UREN beginnen nu te knipperen. Druk kort op ( ◀▶ ) om 1 uur omhoog of omlaag te gaan of houd ingedrukt om door de uren te lopen. Druk op **'OK'** om te bevestigen.



De MINUTEN beginnen nu te knipperen. Druk kort op (◀▶) om 1 minuut omhoog of omlaag te gaan of houd ingedrukt om door de minuten te lopen. Druk op 'OK' om te bevestigen.



Navigeer door de verschillende vormen van datumopmaak met behulp van (◀▶). Druk op 'OK' om de gewenste opmaak te bevestigen. Stel nu jaar, maand en dag op dezelfde manier in.



Er wordt een kort voorbeeld van de ingestelde tijd en datum getoond. De 6175 keer vervolgens terug naar het submenu.

## B. AUTO OPTELLEN

Door het activeren van de functie **AUTO OPTELLEN**, telt de Safescan 6175 automatisch de hoeveelheid en waarde van de getelde denominatie op bij de totale resultaten zodra de denominatie van het platform wordt verwijderd. De functie **AUTO OPTELLEN** is standaard altijd ingeschakeld. Wanneer deze functie is uitgeschakeld, moet u op de toets 'OK' drukken om de resultaten van de denominatie aan het totaal toe te voegen.



Om de functie te activeren of deactiveren, drukt u op 'OK' wanneer het scherm **AUTO OPTELLEN** wordt getoond.



Schakel tussen **AAN** en **UIT** met behulp van (◀▶) en druk op 'OK' om te bevestigen.

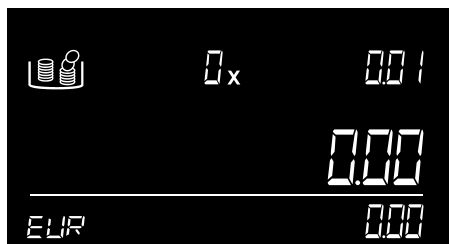

De machine gaat terug naar het telscherm.

## C. AUTO VOLGENDE

Door het activeren van de functie **AUTO VOLGENDE**, schakelt de machine automatisch over naar de volgende denominatie zodra de items van het platform worden verwijderd. Wanneer deze functie is uitgeschakeld, moet u (▶) gebruiken om naar de volgende denominatie te gaan. Standaard staat de instelling 'Auto Volgende' op **AAN**.



Om de functie te activeren of deactiveren, drukt u op 'OK' wanneer het scherm **AUTO VOLGENDE** wordt getoond.

Schakel tussen **AAN** en **UIT** met behulp van (◀▶) en druk op 'OK' om te bevestigen.

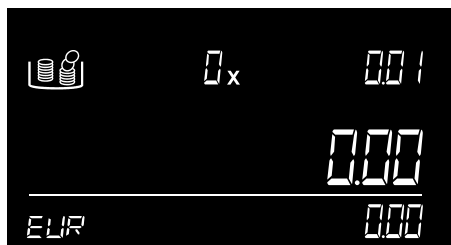

De machine gaat terug naar het telscherm.



## D. Auto Bank

---

Als u de functie **AUTO BANK** activeert, vraagt de Safescan 6175 u aan het begin van elke nieuwe telling uw bankbedrag in te stellen.



Om de functie te activeren of deactiveren, drukt u op 'OK' wanneer het scherm **AUTO OPTELLEN** wordt getoond.



Schakel tussen **AAN** en **UIT** met behulp van (◀▶) en druk op 'OK' om te bevestigen.

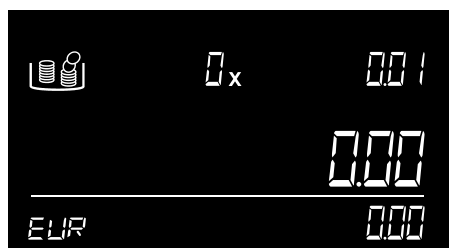

De machine gaat door naar het telscherm.

## E. AUTO REF

---

Als u de functie **AUTO REF** activeert, vraagt de Safescan 6175 u om aan het begin van elke nieuwe telling een referentienummer in te voeren.



Om de functie te activeren of deactiveren, drukt u op 'OK' wanneer het scherm **AUTO OPTELLEN** wordt getoond.



Schakel tussen **AAN** en **UIT** met behulp van (◀▶) en druk op 'OK' om te bevestigen.

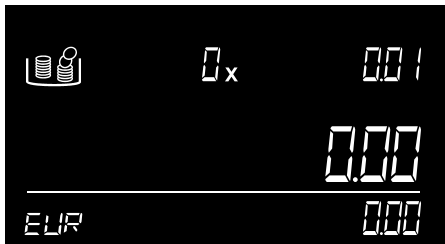

De machine gaat door naar het telscherm.

## F. Loadcell opnieuw kalibreren

---



Als (door overbelasting of een zware stoot) de loadcell / het weegelement van de Safescan 6175 beschadigd is, kan het nodig zijn deze opnieuw te kalibreren.

1. Druk op '**OK**' om het proces voor opnieuw kalibreren te starten.
2. De machine begint te 'tarreren' en zal vragen om een gewicht van 500 gram\* op het platform te plaatsen.
3. Na het plaatsen van het gewicht van 500 gram begint de machine automatisch met het kalibratieproces. In het scherm knippert de volgende tekst: 'Samplen'
4. Als het proces voltooid is, geeft de machine het volgende weer: Klaar. Verwijder het gewicht van het geldplatform. De machine is nu gereed voor gebruik.

\* U kunt een kalibratiegewicht van 500 gram kopen op [www.safescan.com](http://www.safescan.com). Als u het niet kunt vinden op de website, neem dan contact met ons op.

## D. Regio instellen

---



Selecteer de regio (locatie) waar u uw Safescan 6175 gaat gebruiken. Gebruik de toetsen (◀▶) om te schakelen tussen '**EUROPA**', '**VK**', '**VS**', '**Z-O AZIË**' en '**AUSTRALIË**'. Druk op '**OK**' om te bevestigen.

## H & I. Terug naar standaard fabrieksinstelling

---



Druk op **'OK'** om te beginnen met het resetten van de machine. Als u opnieuw wilt beginnen met uw Safescan 6175, kunt u de machine terugzetten op de standaard fabrieksinstellingen. Standaard: Terugzetten op standaardinstellingen met behoud van gebruikerskalibraties van muntpakketten. Standaard **'Alle Kal'**: Terugzetten op standaardinstellingen, inclusief gebruikerskalibraties van muntpakketten.

**WAARSCHUWING:** Door selecteren van de standaard reset-optie **'ALLE KAL'**, worden alle aangepaste instellingen, zoals gekalibreerde items, gewist en zijn alle basisinstellingen vanaf de herstart van toepassing.

Om de vooraf geconfigureerde muntrolgegevens voor **EUR, GBP, USD** en **HKD** opnieuw te laden, voert u de Valuta-update-tool uit en selecteert u **'Ja'** wanneer het pop-upvenster verschijnt waarin u wordt gevraagd of u vooraf geconfigureerde muntrolgegevens op uw machine wilt opnemen. Druk vervolgens op **'Opslaan op machine'** om deze gegevens weer op uw Safescan geldtelweegschaal op te slaan.

## J. Firmware bijwerken

---



Druk op **'OK'** om de machine in de modus voor firmware-update te zetten. Firmware-updates (indien van toepassing) zijn beschikbaar via **www.safescan.com**.

Download het pakket voor de firmware-update en volg de bijgeleverde instructies om uw Safescan 6175 te updaten.

### 6.10. Opgeslagen telresultaten bekijken

---



Om de opgeslagen telresultaten te bekijken drukt u op **'OK'**.

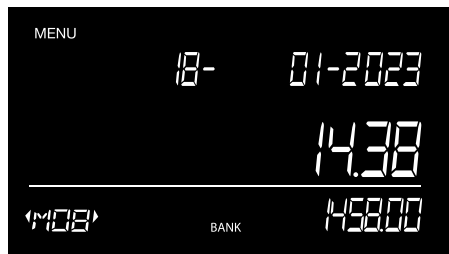

Het telnummer (M#) van de laatst opgeslagen telling begint te knipperen. Gebruik de pijltjestoetsen (◀▶) om naar het gewenste telnummer te navigeren en druk op **'OK'** om de resultaten te bekijken.

- Gebruik de pijltjestoetsen (◀▶) om de telresultaten te bekijken.
- Gebruik de toets **'CE'** om naar een vorige stap te gaan.
- Druk op **'OK'** om de geselecteerde telresultaten af te drukken.

## 6.11. Alle tellingen wissen

---



Om de functie **ALLE WISSEN** te openen, drukt u op 'OK'.



De tekst **ALLE WISSEN** begint te knipperen. Druk op 'OK' om alle telresultaten van de machine te wissen.

## 7. Telmenu en bediening

---

Het telmenu bevat alle functies die van pas komen tijdens en na de telling. In dit menu kunt u:

- Resultaten opslaan
- Een referentienummer toevoegen aan een telling
- Een bankwaarde instellen
- Resultaten afdrukken

### 7.1. Het telmenu openen

---

Druk op **'OK'** om het telmenu te openen.

- Het telmenu is tijdens een telling altijd toegankelijk.
- Het telmenu kan alleen worden geopend met een leeg geldplatform.

Nadat u op **'OK'** hebt gedrukt, verschijnt de eerste functie **'TELLING OPSLAAN'**.

Gebruik de ( ◀ ▶ ) toetsen om door de verschillende functies te navigeren en druk op **'OK'** om er een te selecteren.



Als de twee pijltjestoetsen knipperen, kunt u navigeren tussen de beschikbare menu-items.

## 7.2. Structuur van het telmenu

Gebruik de (◀▶) toetsen om tussen de verschillende functies te navigeren en druk op 'OK' om er een te selecteren. De menustructuur werkt als volgt:

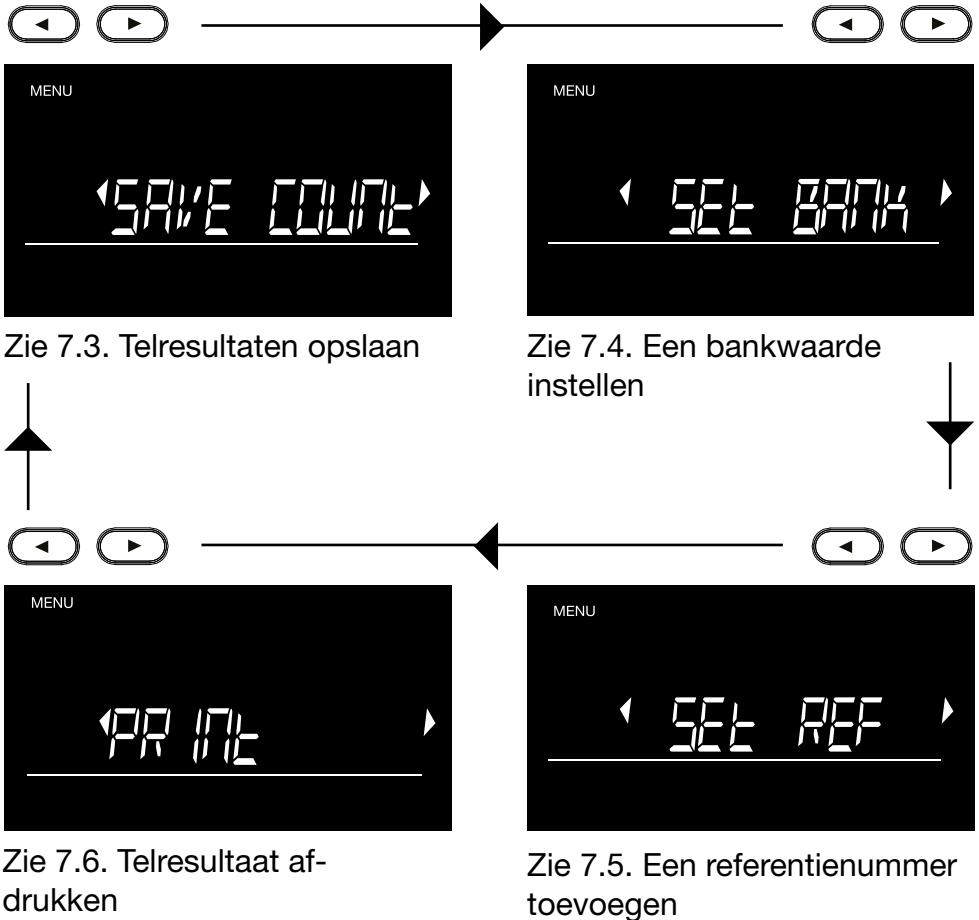



### 7.3. Telling opslaan

---

U kunt uw telresultaten opslaan in het interne geheugen van de machine met de functie '**TELLING OPSLAAN**'. U kunt ze daarna verwerken wanneer het u uitkomt.



Druk op '**OK**' om de telresultaten op te slaan.

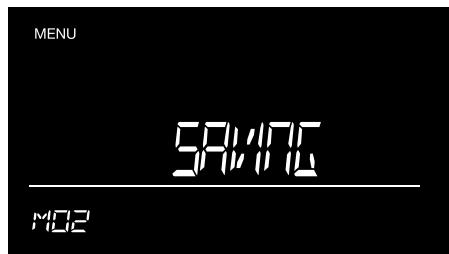

Het telresultaat wordt nu op de machine opgeslagen. Het nummer van het gekoppelde geheugen wordt linksonder weergegeven.

---

Nadat het telresultaat is opgeslagen, gaat de machine terug naar het telscherm. Als u een andere functie(s) van het telmenu wilt gebruiken, druk dan nogmaals op '**OK**' om het telmenu te openen.

## 7.4. Bank instellen

U kunt de beginwaarde van uw kassalade invoeren met de optie '**BANK INSTELLEN**'.



Druk op '**OK**' om de bankfunctie te selecteren en voer de beginwaarde van uw kassalade in.

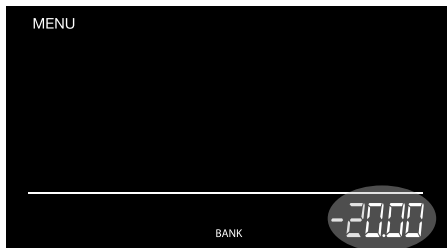

OF

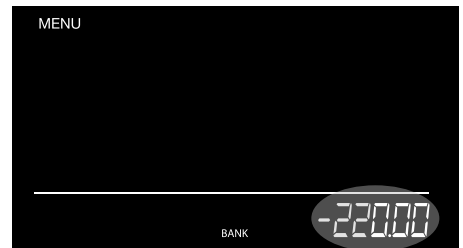

Gebruik de (◀▶) toetsen om uw bankwaarde in te voeren en druk op '**OK**' om te bevestigen.

Houd de (◀▶) toetsen ingedrukt om grotere bankwaarden in te voeren. Het nummer wordt automatisch gekozen. Druk op '**OK**' om te bevestigen.

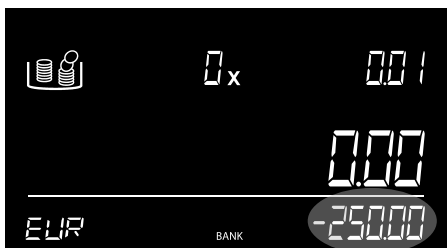

De bankwaarde wordt nu weergegeven als een negatief startresultaat dat van uw totaal telling wordt afgetrokken.

Nadat de bankwaarde is ingesteld, gaat de machine terug naar het telscherm. Als u een andere functie(s) van het telmenu wilt gebruiken, druk dan nogmaals op '**OK**' om het telmenu te openen.

## 7.5. Een referentienummer instellen

Met de referentiefunctie kunt u een referentienummer koppelen aan uw telresultaten. Dit nummer kan worden gekoppeld aan een specifieke kassalade of medewerker.

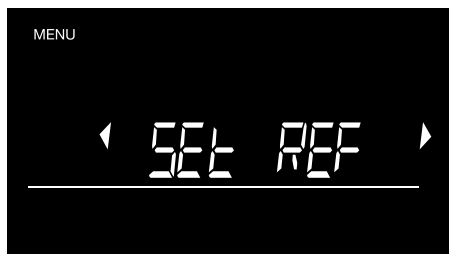

Druk op **'OK'** om een referentienummer in te stellen.

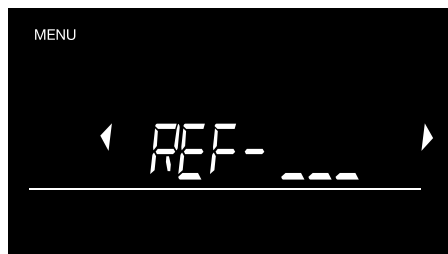

Gebruik de (◀▶) toetsen om een getal in te stellen voor het eerste cijfer.

Druk op **'OK'** om het getal te bevestigen. Het tweede cijfer begint nu te knipperen.

Druk nogmaals op **'OK'** om het ingestelde referentienummer te bevestigen of gebruik de toetsen (◀▶) en herhaal de eerste stap om het tweede en derde cijfer in te stellen.

### LET OP:

Bij het openen van de functie **REF INSTELLEN** worden eerder ingestelde referentienummers getoond. Gebruik de (◀▶) toetsen om de verschillende nummers te doorlopen en druk op **'OK'** om het te gebruiken.

Druk op **'CE'** om een nieuwe referentiecode in te voeren.

Nadat een referentie is toegevoegd, gaat de machine terug naar het telscherm. Als u een andere functie(s) van het telmenu wilt gebruiken, druk dan nogmaals op **'OK'** om het telmenu te openen.

## 7.6. Afdrukken



Om uw telresultaten af te drukken, sluit u eerst uw Safescan TP-230 printer aan en drukt u op 'OK'.

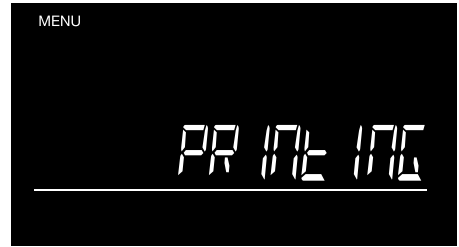

De melding '**AFDRUKKEN**' verschijnt wanneer de Safescan TP-230 aan het printen is.

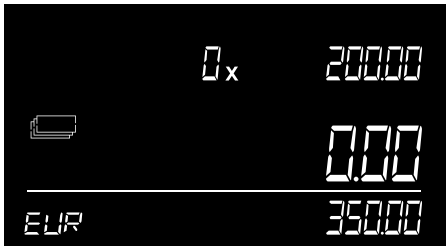

De machine gaat terug naar het telscherm zodra de printer klaar is. Als u een andere functie(s) van het telmenu wilt gebruiken, druk dan nogmaals op 'OK' om het telmenu te openen.

## 8. Fouten opsporen en verhelpen

---

In dit hoofdstuk wordt de bediening van de Safescan 6175 beschreven, evenals de menustructuur van de machine.

### Foutmelding



### Beschrijving

#### **VERDACHT - CONTROLEER ITEM**

Onjuist aantal munten waargenomen in een muntrol / onjuist aantal bankbiljetten waargenomen in een bundel bankbiljetten.



#### **Oplossing:**

Controleer de muntrol / bundel bankbiljetten op ontbrekende of te veel munten / biljetten. Corrigeer dit en tel opnieuw. Door de hoge gewichtstolerantie van bankbiljetten is de 6175 niet in staat onvolledige bundels bankbiljetten te detecteren.



#### **VERWIJDER ALLE**

Er zijn nog steeds items aanwezig op het platform nadat er op 'OK' is gedrukt - of het geldplatform was niet leeg tijdens het tarreren.

## Foutmelding

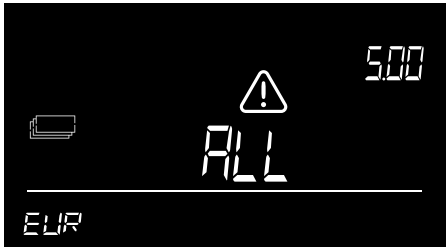

## Beschrijving

### Oplossing:

Haal alle items van het platform voordat u op 'OK' drukt of een nieuw commando invoert. Zorg ervoor dat er zich geen items op het platform bevinden terwijl de 6175 zichzelf tarreert.

## De getelde hoeveelheid is niet correct

## Getelde hoeveelheid is niet correct.

Controleer of het muntbakje tijdens het opstarten al op de machine was geplaatst. In dat geval wordt het gewicht van het bakje automatisch getarreerd, wat tot een onjuiste telling zal leiden (geldt alleen voor munten). Controleer of het geldplatform is verwijderd en geplaatst tijdens het tellen

### Oplossing:

- Verwijder het bakje van het platform en plaats het weer op het platform, of herstart de machine. Zorg ervoor dat het bakje niet op het platform staat wanneer de 6175 wordt ingeschakeld.
- Plaats/verwijder het geldplatform nooit tijdens het tellen

## Foutmelding



## Beschrijving

### OVERBELASTING

Er is te veel gewicht geplaatst op het geldplatform

### Oplossing:

Verwijder al het gewicht van het platform. Als het bericht verdwijnt: ga door met het gebruik van uw 6175 zoals normaal. Als het bericht blijft: zet de 6175 uit en weer aan. Als het bericht vaak verschijnt of niet verdwijnt, neem dan contact op met het Safescan Customer Success Team.



## GEHEUGEN VOL

Het geheugen voor het opslaan van telresultaten is vol.

### Oplossing:

1. Druk op '**MENU**' en gebruik de (◀▶) toetsen om naar Wis alle telresultaten. (zie hoofdstuk 6.11.) te gaan.
2. Sluit de 6175 aan op de MCS en download de telresultaten in het tabblad: '**TELGEGEVENS**' naar uw PC.

## Foutmelding

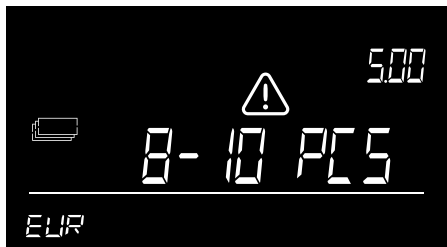

## Beschrijving

### Verwijder ... - ... STUKS

Het gewicht op de weegschaal is te hoog voor de 6175 om het exacte aantal munten of bankbiljetten te bepalen.

### Oplossing:

Verwijder zoveel munten of bankbiljetten van het geldplatform als aangegeven, totdat de 6175 het aantal heeft kunnen vaststellen. Ga verder met tellen. Bankbiljetten moeten altijd op het platform worden geplaatst in stapels van max. 25 stuks per keer. Het tellen van 2 versies van dezelfde denominatie is mogelijk wanneer:

De eerste stapel bankbiljetten op het geldplatform uit niet meer dan 10 stuks bestaat.

De volgende stapels bankbiljetten uit niet meer dan 15 stuks bestaan.



## Foutmelding

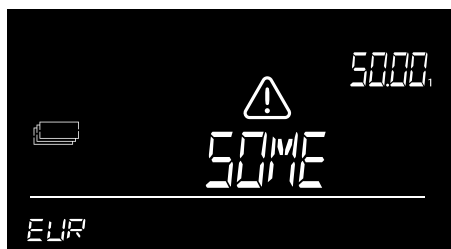

## Beschrijving

### VERWIJDER ENKELE

Alleen geldig voor het tellen van bankbiljetten. Het gewicht op de weegschaal is onlogisch. Dit komt door de gewichtstolerantie van het bankbiljet - de 6175 kan het exacte aantal bankbiljetten op het platform niet bepalen.

### Oplossing:

Verwijder een kleine hoeveelheid bankbiljetten tot de 6175 het aantal heeft kunnen bepalen. Ga verder met tellen. Bankbiljetten moeten altijd op het platform worden geplaatst in stapels van max. 25 stuks per keer. Het tellen van 2 versies van dezelfde denominatie is mogelijk wanneer:

De eerste stapel bankbiljetten op het geldplatform uit niet meer dan 10 stuks bestaat.

De volgende stapels bankbiljetten uit niet meer dan 15 stuks bestaan.

## Foutmelding

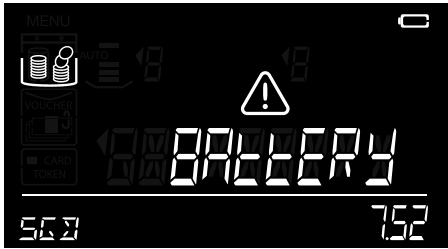

## Beschrijving

### **BATTERIJ BIJNA LEEG**

Batterijvermogen is lager dan 5%.



### **Oplossing:**

Sluit de voedingsadapter aan om de batterij op te laden. Dit bericht kan alleen worden weergegeven als de Safescan LB-205 batterij is ingebracht.



### **DEFECT**

De loadcell is defect, geen weging / telling mogelijk.

### **Oplossing:**

Neem contact op met het Safescan Customer Success Team

## 9. Oplaadbare batterij (optioneel accessoire)

---

### 9.1. De oplaadbare batterij Safescan LB-205 installeren

---

1. Koppel de voedingsadapter los.
2. Verwijder het geldplatform van de weegschaal.
3. Draai de machine ondersteboven en open het batterijdeksel (zie hoofdstuk 3.1).
4. Plaats de batterij in het batterijvak, sluit het draad aan en sluit het deksel.
5. Plaats het geldplatform op de weegschaal.
6. Sluit de voedingsadapter aan om de batterij op te laden.

### 9.2. Statusindicatie oplaadbare batterij

---

- Bij het opstarten: De binnenste segmenten knipperen gedurende 5 seconden -> Batterij wordt opgeladen.
- Bij het opstarten: Alle segmenten knipperen gedurende 5 seconden, daarna blijft het batterijpictogram branden -> Batterij is 100% opgeladen.



- Machine wordt alleen gevoed door de batterij:  
 - Hele batterij licht op -> Batterijvermogen is 100%



- De batterij-indicator is voor de helft gevuld\* -> Batterij heeft een vermogen van meer dan 50%
- De helft van de batterij-indicator knippert continu -> Batterij heeft een vermogen van minder dan 20%



- Lege batterij-indicator knippert\* -> Batterij is leeg (batterijvermogen minder dan 5%). In het scherm knippert de melding Batterij bijna leeg, sluit de voedingsadapter aan om de batterij op te laden.

Opmerking: de levensduur van de batterij kan afnemen na vele oplaadcycli - dit is normaal bij het gebruik van oplaadbare batterijen.

## 10. Updates

---

Ga voor meer informatie over updates voor machine en valuta naar **[www.safescan.com](http://www.safescan.com)**.

Firmware-updates worden in de machine geladen via de optie Update FW in het menu, zie 6.9.2 - J.

Updates van de gewichtstabel worden uitgevoerd via de gratis software voor het bijwerken van valuta. Deze software controleert automatisch of er firmware-updates zijn en laadt het nieuwste gewichtstabelbestand naar uw 6175.

Instructies voor het updaten zijn te vinden in het updatepakket, dat kan worden gedownload van **[www.safescan.com](http://www.safescan.com)**.

## 11. Veiligheidsmaatregelen

---

### Safescan 6175

**WAARSCHUWING! Het niet in acht nemen van deze voorzorgsmaatregelen kan leiden tot kortsluiting en ernstige verwondingen zoals brandwonden, elektrische schokken en brandgevaar.**



- Gebruik nooit een beschadigd(e) voedingsadapter/stroomsnoer.
- Gebruik altijd en uitsluitend de bijgeleverde voedingsadapter.
- Stel de machine, de voedingsadapter of de snoeren nooit bloot aan vloeistoffen of vocht, en raak ze niet aan met natte handen.
- Raak de voedingsadapter nooit aan en sluit deze nooit aan of verwijder deze met natte handen.
- Haal de stekker altijd uit het stopcontact als u de machine naar een andere plek wilt verplaatsen.
- Houd altijd de stekker vast wanneer u de machine loskoppelt van het stopcontact, trek nooit aan het snoer.
- Mors nooit vloeistoffen of chemische schoonmaakmiddelen op de machine.
- Als er vloeistof op de machine is gemorst, moet u altijd de stekker uit het stopcontact halen, de batterij (indien geïnstalleerd) verwijderen en contact opnemen met Safescan voor assistentie.

### **LET OP! Beschadiging van het product of weegelement**



- Zorg ervoor dat er geen vreemde voorwerpen (munten, paperclips, nietjes) in de machine vallen; deze kunnen de mechanische onderdelen en weegelementen van de machine blokkeren en ze beschadigen of breken. Bovendien komt de garantie in dat geval te vervallen.

- Plaats de 6175 altijd op een vlakke en stabiele ondergrond en houd het gebied rond het geldplatform vrij.
- Om beschadiging van de machine of storingen te voorkomen, moet de machine met een droge doek worden gereinigd. Gebruik geen natte of vochtige doek of (chemische) reinigingsproducten.

## **OPGELET! Risico op slechte werking of beschadiging van de machine**



- Zoals bij elke nauwkeurige weegschaal, wordt het weegresultaat beïnvloed als er sprake is van een aanzienlijke luchtstroom. Gebruik de machine daarom niet in de buurt van koelventilatoren, airconditioners, open ramen, enz.
- Plaats items voorzichtig op het weegplatform, niet gooien of laten vallen.
- Laat de 6175 niet vallen, sla er niet op en schud er niet mee.
- Plaats nooit items die meer dan 1,5 kg wegen op de 6175.
- De Safescan 6175 kan geen vals geld identificeren.
- Haal de machine nooit uit elkaar, hierdoor zal uw garantie onmiddellijk komen te vervallen.
- Laat nooit items - zelfs niet het muntbakje - op het geldplatform staan wanneer de machine niet in gebruik is of wanneer deze voor langere tijd wordt opgeslagen.
- Gebruik de machine niet in een stoffige of vuile omgeving, omdat dit kan leiden tot een slechte werking van de sensor.
- Als de machine gedurende een lange periode niet wordt gebruikt, haal dan de stekker uit het stopcontact om mogelijke schade aan de apparatuur te voorkomen.
- Om beschadiging van de machine te voorkomen. Gebruik alleen de optioneel verkrijgbare Safescan LB-205 oplaadbare batterij.

## BATTERIJ LB-205 (optioneel product)

### **WAARSCHUWING! Brandwonden, brandgevaar en vergiftiging. Risico op ernstig letsel**



- Houd batterijen altijd uit de buurt van vuur, hitte en water.
- Raak de batterij nooit met blote handen aan wanneer de batterij gecorrodeerd is of wanneer er lekkage is opgetreden.

### **LET OP! Schade, lekkage**



- Verwijder altijd de batterij uit de machine wanneer deze gedurende een langere periode niet wordt gebruikt of wordt opgeslagen.
- Gooi batterijen weg in overeenstemming met plaatselijke voorschriften.

## 12. Optionele accessoires

---

### **Oplaadbare batterij**

Safescan LB-205 batterij

### **Thermische bonprinter**

Safescan TP-230

### **Software voor het tellen van geld**

Safescan MCS

### **Set weegbare muntbakjes**

Safescan 4141CC

Safescan 4617CC

## 13. Specificaties

---

### Kenmerken

- Geldtelweegschaal voor het tellen van munten, bankbiljetten, bundels bankbiljetten en muntrollen.
- Telresultaten opslaan in het geheugen
- Een referentienummer toevoegen aan een telling
- Kan ook worden gebruikt als precisieweegschaal (let op: niet 'wettelijk goedgekeurd voor de handel').

### Valuta's

Afhankelijk van de regio - zie [www.safescan.com](http://www.safescan.com) voor meer informatie

**Afmetingen** (LxBxH) 22,3 x 14,2 x 14,7 cm / 8,8 x 5,6 x 5,8 inch

**Display** 4,1 inch LCD met hoog contrast

**Interface** USB-B naar PC, RJ-10 naar printer

**Vereist vermogen** Voeding 12V/0,5A

### Energieverbruik

Max. 2,4W in bedrijfsmodus (batterij wordt niet opgeladen)

Max. 6W in bedrijfsmodus (inclusief opladen batterij)

Max 50mW in standby modus

**Bedrijfstemperatuur** 0 - 40°C

**Temperatuur bij opslag** -25 ~ 55°C

**Maximaal draagvermogen** 1,5 kg / 3,3 lbs

**Maximale nauwkeurigheid** 0,05 gr

**Nettogewicht** 660 gr / 23 oz

**Certificatie** CE, FCC, RoHS



**Safescan<sup>®</sup>**

---

**Safescan B.V.**

Postbusnummer 7067, 2701AB Zoetermeer, NL  
Designed in Europe - Made in China

[www.safescan.com](http://www.safescan.com)

© 2023 Safescan. Alle rechten voorbehouden  
SAFESCAN® is een geregistreerd handelsmerk

---

[www.safescan.com](http://www.safescan.com)

20231