

# Εγχειρίδιο χρήστη

Ελληνικά

## 6175

## Ζυγός καταμέτρησης χρημάτων



## Έντυπη έκδοση

**[Κάντε κλικ εδώ](#)** για να ανοίξετε μια εκτυπώσιμη έκδοση του εγχειριδίου στην επιλεγμένη γλώσσα.

### Πίνακας περιεχομένων

<b>1. <a href="#">Περιεχόμενα συσκευασίας</a></b>	<b>04</b>
<b>2. <a href="#">Safescan 6175</a></b>	<b>05</b>
<b>3. <a href="#">Οθόνη και πλήκτρα</a></b>	<b>06</b>
<b>4. <a href="#">Πρώτη χρήση</a></b>	<b>07</b>
4.1. Εγκατάσταση	
4.2. Ορισμός περιοχής (τοποθεσία χρήσης)	
4.3. Επιλέξτε νόμισμα	
<b>5. <a href="#">Οδηγίες καταμέτρησης</a></b>	<b>10</b>
5.1. Καταμέτρηση κερμάτων	
5.2. Καταμέτρηση χαρτονομισμάτων	
5.2.1. Πάρα πολλά χαρτονομίσματα στην πλατφόρμα	
5.2.2. Εντοπίστηκε παράλογο βάρος	
5.3. Καταμέτρηση παλιών και νέων εκδόσεων της ίδιας ονομαστικής αξίας	
5.4. Καταμέτρηση ρολών κερμάτων	
5.4.1. Καταμέτρηση ρολών/σακουλών κερμάτων με αυτόματη αναγνώριση ρολών κερμάτων 'AUTO'	
5.4.2. Καταμέτρηση ρολών / σακουλών κερμάτων παρόμοιου βάρους	
5.4.3. Καταμέτρηση/προβολή ρολών/σακουλών κερμάτων κατά ονομαστική αξία	
5.5. Τερματισμός καταμέτρησης	
5.5.1. Προβολή τρεχόντων αποτελεσμάτων καταμέτρησης	
5.5.2. Διαγραφή / Διόρθωση αποτελεσμάτων καταμέτρησης	
5.5.3. Αποθήκευση / Εκτύπωση* / ΟΡΙΣΜΟΣ Αρχικού / Προσθήκη αναφοράς	
5.5.4. Εξαγωγή αποτελεσμάτων καταμέτρησης στο Safescan MCS	
5.5.5. Έναρξη νέας καταμέτρησης	

<b>6. <a href="#">Μενού και λειτουργία</a></b>	24
6.1. Γενική λειτουργία	
6.2. Δομή μενού	
6.3. Νέα καταμέτρηση	
6.4. Ζυγός	
6.5. Νόμισμα	
6.6. Βαθμονόμηση για ρολά/σακούλες κερμάτων, δεσμίδες χαρτονομισμάτων, μη εξοφλούμενες αξίες, δεύτερο κύπελλο κερμάτων	
6.7. Βαθμονόμηση μη εξοφλούμενων αξιών	
6.7.1. Βαθμονόμηση κουπονιών	
6.7.2. Βαθμονόμηση μαρκών	
6.8. Βαθμονόμηση δεύτερου κυπέλλου κερμάτων	
6.9. Ρύθμιση συσκευής	
6.9.1. Υπομενού - δομή	
6.9.2. Ρύθμιση ώρας και ημερομηνίας	
6.10. Προβολή αποθηκευμένων αποτελεσμάτων καταμέτρησης	
6.11. Διαγραφή όλων των καταμετρήσεων	
<hr/>	
<b>7. <a href="#">Μενού και διαδικασία καταμέτρησης</a></b>	47
7.1. Άνοιγμα του μενού καταμέτρησης	
7.2. Δομή μενού καταμέτρησης	
7.3. Αποθήκευση καταμέτρησης	
7.4. Ορισμός αρχικού	
7.5. Ορισμός αριθμού αναφοράς	
7.6. Εκτύπωση	
<hr/>	
<b>8. <a href="#">Αντιμετώπιση προβλημάτων</a></b>	53
<hr/>	
<b>9. <a href="#">Επαναφορτιζόμενη μπαταρία (προαιρετικό αξεσουάρ)</a></b>	59
9.1. Τοποθέτηση της επαναφορτιζόμενης μπαταρίας Safescan LB-205	
9.2. Ένδειξη κατάστασης επαναφορτιζόμενης μπαταρίας	
<hr/>	
<b>10. <a href="#">Ενημερώσεις</a></b>	60
<hr/>	
<b>11. <a href="#">Προφυλάξεις ασφαλείας</a></b>	61
<hr/>	
<b>12. <a href="#">Προαιρετικά αξεσουάρ</a></b>	63
<hr/>	
<b>13. <a href="#">Προδιαγραφές</a></b>	64
<hr/>	

# 1. Περιεχόμενο συσκευασίας

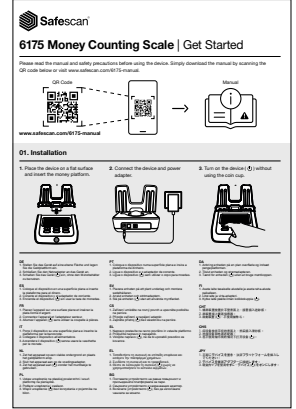

1. Ζυγός καταμέτρησης χρημάτων Safescan 6175
2. Πλατφόρμα χρημάτων
3. Κύπελλο κερμάτων
4. Καλώδιο σύνδεσης USB / MCS
5. Τροφοδοτικό (12V/0,5A, 6 Watt)
6. Φυλλάδιο «Γρήγορα αποτελέσματα» / Οδηγίες ασφαλείας

## 2. Safescan 6175

### Πρόσωση

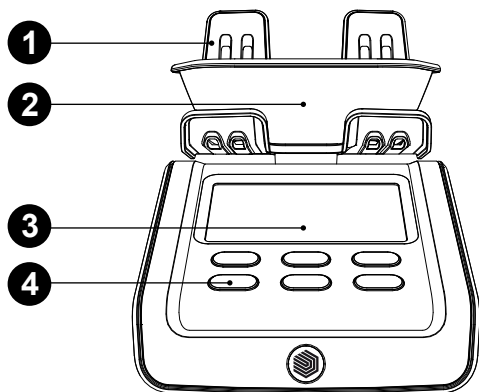

### Κάτω μέρος

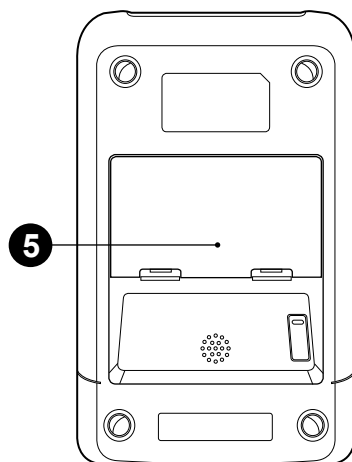

### Πίσω όψη

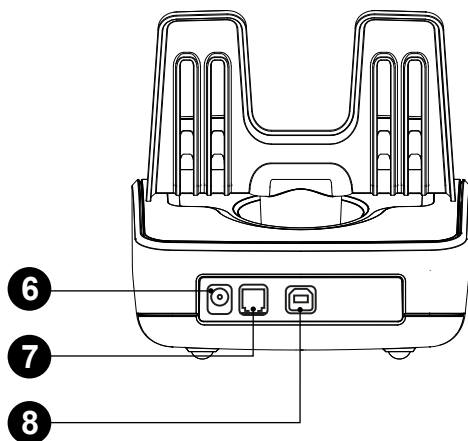

1. Πλατφόρμα χρημάτων
2. Κύπελλο κερμάτων
3. Οθόνη LCD
4. Πλήκτρα ελέγχου
5. Θήκη μπαταρίας
6. Υποδοχή τροφοδοσίας
7. Υποδοχή εκτυπωτή
8. Θύρα σύνδεσης USB / MCS

### 3. Οθόνη και πλήκτρα

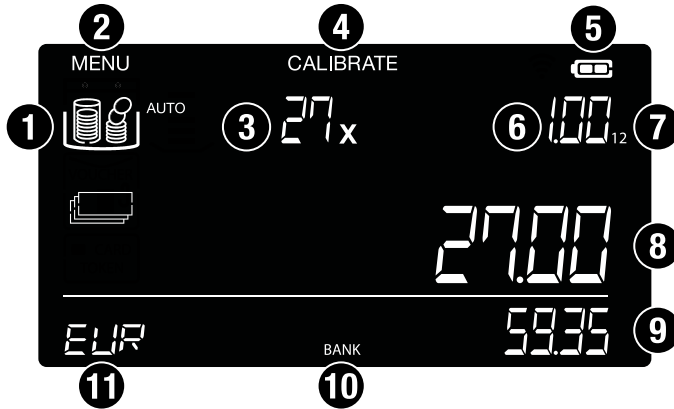

1. Στοιχεία αξίας σε μετρητά (κέρματα, χαρτονομίσματα, μη εξοφλούμενες αξίες)
2. Μενού ρυθμίσεων
3. Ποσότητα
4. Μενού βαθμονόμησης
5. Ένδειξη στάθμης μπαταρίας
6. Ονομαστική αξία
7. Έκδοση ονομαστικής αξίας
8. Τρέχουσα αξία / αξία στην πλατφόρμα
9. Συνολική καταμετρημένη αξία
10. Λειτουργία ενεργής τράπεζας
11. Νόμισμα

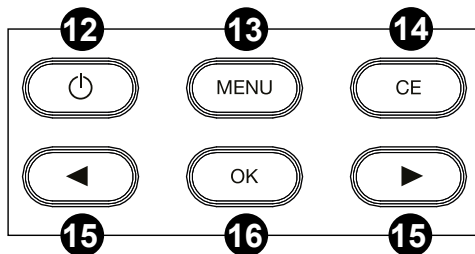

12. Διακόπτης ON / OFF
13. Άνοιγμα μενού ρυθμίσεων
14. Διαγραφή καταχώρισης / επιστροφή
15. Πλήκτρα πλοήγησης
16. Επιβεβαίωση επιλογής / Προσθήκη αξίας στο σύνολο

## 4. Πρώτη χρήση

### 4.1. Εγκατάσταση

1. Τοποθετήστε τη συσκευή σε επίπεδη επιφάνεια και εισάγετε την πλατφόρμα χρημάτων.

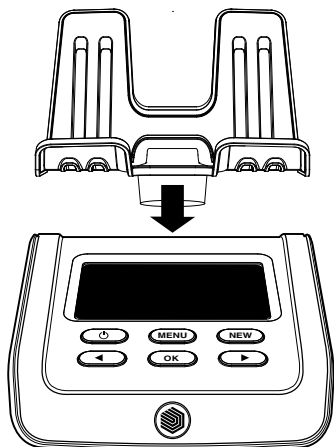

2. Συνδέστε τη συσκευή και το τροφοδοτικό.

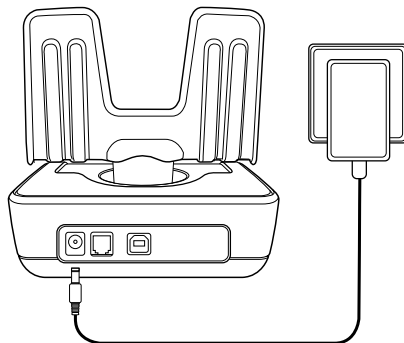

3. Ενεργοποιήστε τη συσκευή (⏻)

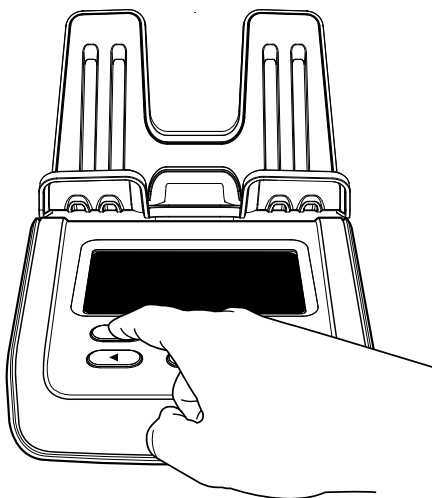

**Σημείωση: Μην τοποθετείτε το κύπελλο κερμάτων στην πλατφόρμα χρημάτων όταν θέτετε σε λειτουργία τη συσκευή!**

## 4.2. Ορισμός περιοχής (τοποθεσία χρήσης)

---

1. Μόλις τεθεί σε λειτουργία η συσκευή σας, επιλέξτε την περιοχή / τοποθεσία όπου θα χρησιμοποιηθεί.
2. Χρησιμοποιήστε τα πλήκτρα βέλους ( ◀ ▶ ) για εναλλαγή στις διάφορες διαθέσιμες περιοχές (**EUROPE, UK, USA, S-E ASIA** και **AUSTRALIA**).

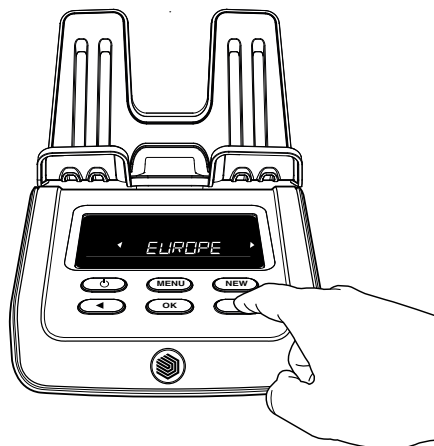

3. Αφού επιλέξετε τη σωστή περιοχή, πατήστε "OK".

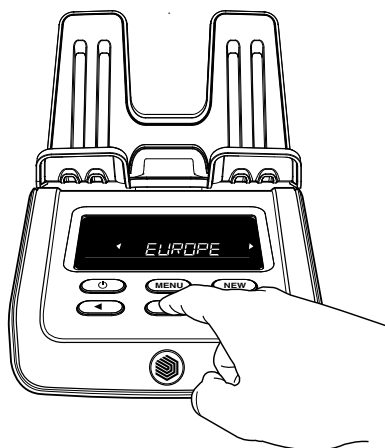



### 4.3. Επιλέξτε νόμισμα

---

1. Έπειτα, χρησιμοποιήστε τα πλήκτρα βέλους (◀▶) για να επιλέξετε το προεπιλεγμένο νόμισμα και πατήστε “OK” για να αποθηκεύσετε την προτίμησή σας.
2. Η συσκευή θα ενεργοποιήσει τώρα τη λειτουργία καταμέτρησης για να μπορέσετε να αρχίσετε την καταμέτρηση, ξεκινώντας με τη μικρότερη ονομαστική αξία.

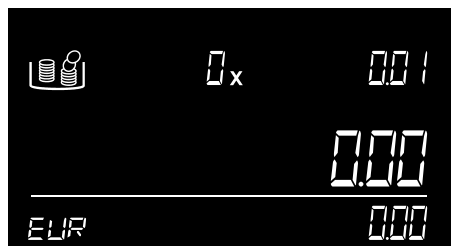
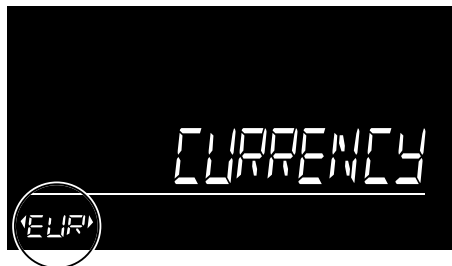

## 5. Οδηγίες καταμέτρησης

**Σημείωση:** Να μετράτε μία-μία τις ονομαστικές αξίες. Για αποτελεσματική καταμέτρηση, φροντίστε τα κέρματα και τα χαρτονομίσματα να έχουν διαχωριστεί εκ των προτέρων. Χρησιμοποιείτε πάντα το κύπελλο κερμάτων όταν μετράτε κέρματα.

### 5.1. Καταμέτρηση κερμάτων

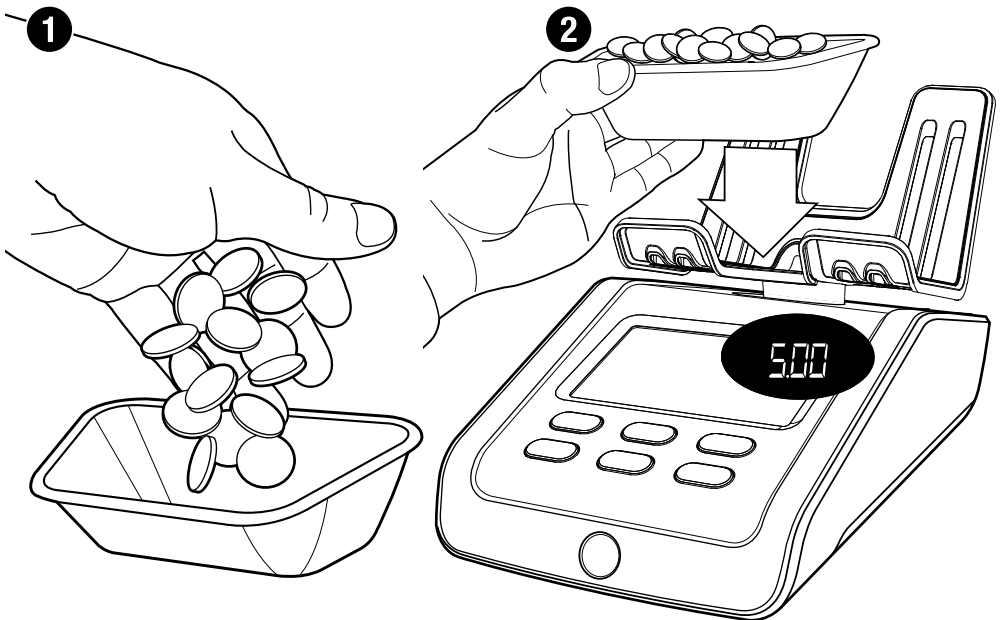

Η συσκευή θα εμφανίσει μια ονομαστική αξία στην επάνω δεξιά γωνία της οθόνης. Τοποθετήστε τα κέρματα της εμφανιζόμενης ονομαστικής αξίας στο κύπελλο κερμάτων.

Μόλις μεταφερθούν όλα τα κέρματα, τοποθετήστε το κύπελλο κερμάτων στην πλατφόρμα χρημάτων της συσκευής.



Θα εμφανιστεί η ποσότητα και η αξία των κερμάτων. Όταν η συσκευή ολοκληρώσει την καταμέτρηση, θα ακούσετε ένα ηχητικό σήμα για επιβεβαίωση.

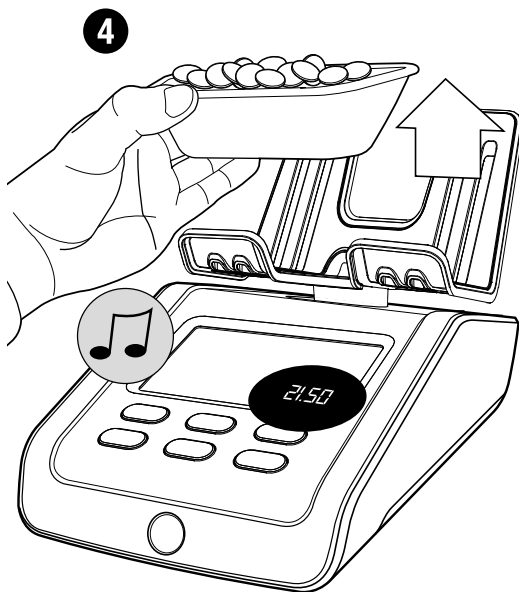

Αφαιρέστε το κύπελλο κερμάτων από την πλατφόρμα. Το αποτέλεσμα της καταμέτρησης θα προστεθεί στο σύνολο, θα ακούσετε ένα ηχητικό σήμα για επιβεβαίωση.

Το 6175 θα μεταβεί αυτόματα στην επόμενη ονομαστική αξία κέρματος. Εναλλακτικά, χρησιμοποιήστε τα πλήκτρα ( ◀ ▶ ) για να επιλέξετε ονομαστική αξία. Αφού καταμετρηθεί η ονομαστική αξία κέρματος με την υψηλότερη αξία, το 6175 θα μεταβεί αυτόματα στην ονομαστική αξία του χαρτονομίσματος με τη χαμηλότερη αξία.

## 5.2. Καταμέτρηση χαρτονομισμάτων

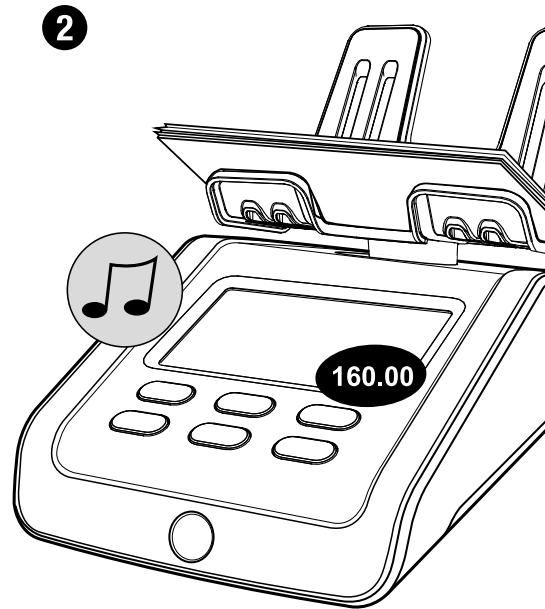
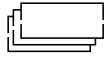

Αφού μετρήσετε όλα τα μεμονωμένα κέρματα, η συσκευή θα προχωρήσει στα χαρτονομίσματα. Θα ξεκινήσει με την ονομαστική αξία που εμφανίζεται στην επάνω δεξιά γωνία της οθόνης.

Τοποθετήστε τα χαρτονομίσματα της εμφανιζόμενης ονομαστικής αξίας στην πλατφόρμα χρημάτων της συσκευής. Να τα τοποθετείτε σε μικρά πακέτα έως 25 χαρτονομισμάτων για να εξασφαλίσετε την ακριβέστερη δυνατή καταμέτρηση.

Θα ακούσετε ένα ηχητικό σήμα για επιβεβαίωση ότι τα χαρτονομίσματα έχουν καταμετρηθεί. Στη συνέχεια, η οθόνη εμφανίζει τον συνολικό αριθμό και την αξία των χαρτονομισμάτων και προσθέτει την αξία στο σύνολο.



Αφήστε την πρώτη στοίβα στην πλατφόρμα χρημάτων και προσθέστε την επόμενη στοίβα της ίδιας ονομαστικής αξίας. Συνεχίστε να προσθέτετε στοίβες μέχρι να μετρηθούν όλα τα χαρτονομίσματα της επιλεγμένης ονομαστικής αξίας.

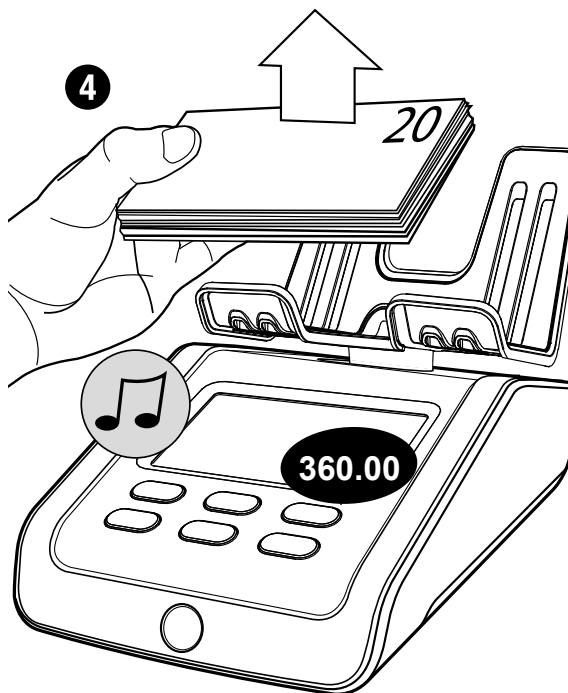

Αφαιρέστε όλα τα χαρτονομίσματα ταυτόχρονα από την πλατφόρμα. Θα ακούσετε ένα ηχητικό σήμα για επιβεβαίωση ότι τα χαρτονομίσματα έχουν καταμετρηθεί. Η αξία τους θα προστεθεί στο σύνολο. Το 6175 θα μεταβεί αυτόματα στην επόμενη ονομαστική αξία χαρτονομίσματος.

## 5.2.1. Πάρα πολλά χαρτονομίσματα στην πλατφόρμα



Έχουν τοποθετηθεί πάρα πολλά χαρτονομίσματα στην πλατφόρμα. Στην οθόνη εμφανίζεται η ένδειξη **“Remove ... pcs”**. Αφαιρέστε όσα χαρτονομίσματα προτείνονται μέχρι το 6175 να μπορέσει να προσδιορίσει τον αριθμό των χαρτονομισμάτων. Συνεχίστε να προσθέτετε περισσότερα χαρτονομίσματα στην πλατφόρμα σε μικρά πακέτα.

## 5.2.2. Εντοπίστηκε παράλογο βάρος



Εντοπίστηκε παράλογο βάρος: το 6175 δεν μπορεί να προσδιορίσει τον σωστό αριθμό χαρτονομισμάτων στην πλατφόρμα. Στην οθόνη εμφανίζεται η ένδειξη **“Remove Some”**. Αφαιρέστε μερικά χαρτονομίσματα (έως 5 χαρτονομίσματα τη φορά) έως ότου το 6175 μπορέσει να προσδιορίσει τον αριθμό των χαρτονομισμάτων. Συνεχίστε να προσθέτετε περισσότερα χαρτονομίσματα στην πλατφόρμα σε μικρά πακέτα.

### 5.3. Καταμέτρηση παλιών και νέων εκδόσεων της ίδιας ονομαστικής αξίας

---

Εάν η διαφορά βάρους μεταξύ μιας παλιάς και μιας νέας έκδοσης ενός χαρτονομίσματος (ονομαστικής αξίας) είναι εντός συγκεκριμένου ορίου, μπορείτε να τις καταμετρήσετε μαζί. Δεν χρειάζεται να τα διαχωρίσετε πρώτα. Λάβετε υπόψη ότι μπορείτε να μετρήσετε μόνο έως 20 χαρτονομίσματα ταυτόχρονα.

Εάν η διαφορά βάρους μεταξύ των διαφορετικών εκδόσεων δεν είναι εντός του ορίου, το Safescan 6175 μπορεί να σας ζητήσει να τις μετρήσετε ξεχωριστά.

Οι εκδόσεις εμφανίζονται στην οθόνη.

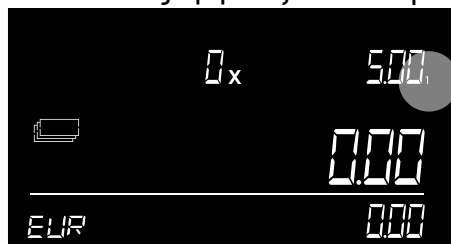

Η έκδοση 1 είναι η παλιά έκδοση

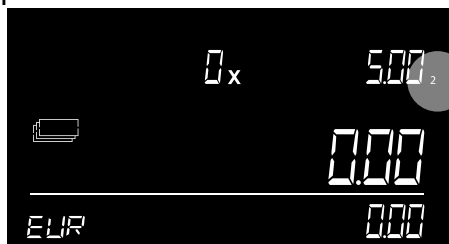

Η έκδοση 2 είναι η νέα έκδοση.

Κάθε φορά που κυκλοφορεί μια νέα έκδοση ή ονομαστική αξία ενός προεγκατεστημένου νομίσματος, μπορείτε να ενημερώσετε το Safescan 6175 δωρεάν κατεβάζοντας μια ενημέρωση νομίσματος από το [www.safescan.com](http://www.safescan.com).

#### 5.4. Καταμέτρηση ρολών κερμάτων

Να τοποθετείτε μόνο πλήρη ρολά κερμάτων στην πλατφόρμα χρημάτων. Αυτό σημαίνει ότι το ρολό κερμάτων περιέχει τον σωστό αριθμό κερμάτων και ότι όλα αυτά τα κέρματα προέρχονται από την ίδια ονομαστική αξία και νόμισμα.

Τα βάρη των ρολών κερμάτων για **EUR**, **GBP**, **USD** και **HKD** είναι προ-βαθμονομημένα στη συσκευή. Τα βάρη κυλίνδρων κερμάτων για άλλα νομίσματα μπορούν να βαθμονομηθούν χειροκίνητα. Δείτε το κεφάλαιο 4.2.6. για οδηγίες βαθμονόμησης των ρολών κερμάτων.



## 5.4.1. Καταμέτρηση ρολών/σακουλών κερμάτων με αυτόματη αναγνώριση ρολών κερμάτων " AUTO "

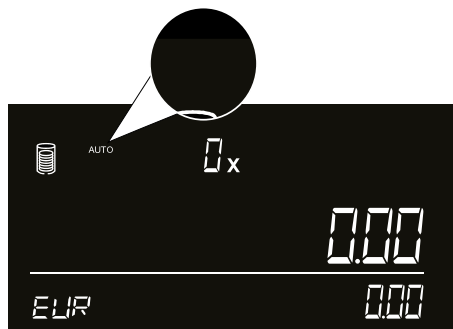

Η αυτόματη αναγνώριση ρολού κερμάτων θα ξεκινήσει αμέσως μετά την καταμέτρηση των μεμονωμένων χαρτονομισμάτων. Στην οθόνη εμφανίζεται το εικονίδιο 'AUTO'.

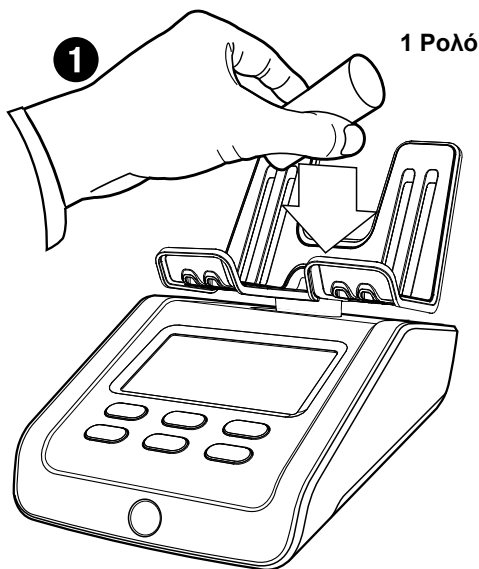

Τοποθετήστε ένα πλήρες ρολό κερμάτων του επιλεγμένου νομίσματος στην πλατφόρμα χρημάτων.

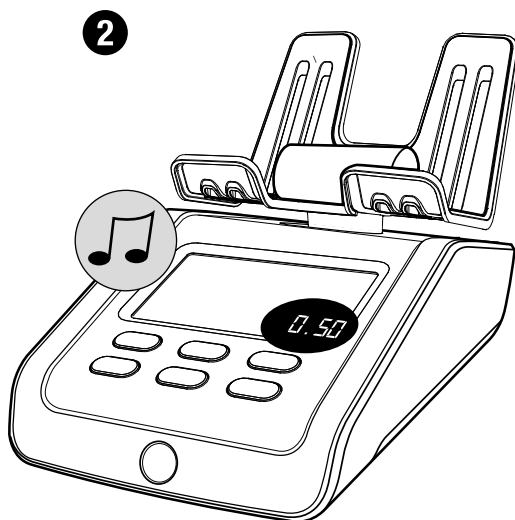

Ένα ηχητικό σήμα ακούγεται μετά την επιβεβαίωση του ρολού κερμάτων. Η ποσότητα, η αξία και η ονομαστική αξία του ρολού θα εμφανιστούν σύντομα (2 δευτερόλεπτα). Μετά από αυτό, θα εμφανιστεί η συνολική ποσότητα και αξία των ρολών κερμάτων.

3



+ 1 Ρολό  
+ 1 Ρολό  
+ 1 Ρολό

4



Προσθέστε άλλο ένα ρολό κερμάτων στην πλατφόρμα και περιμένετε να ακουστεί το ηχητικό σήμα επιβεβαίωσης πριν προσθέσετε το επόμενο ρολό κερμάτων. Επαναλάβετε αυτή τη διαδικασία προσθέτοντας ένα-ένα τα ρολά κερμάτων μέχρι όλα τα ρολά κερμάτων να μπουν στην πλατφόρμα και να καταμετρηθούν.

Αφαιρέστε όλα τα ρολά κερμάτων από την πλατφόρμα χρημάτων. Το αποτέλεσμα της καταμέτρησης θα προστεθεί στο σύνολο.

Λάβετε υπόψη ότι η δυνατότητα αυτόματου ρολού δεν είναι διαθέσιμη για το νόμισμα HKD. Ακολουθήστε τη διαδικασία όπως περιγράφεται στην ενότητα 5.4.3.

## 5.4.2. Καταμέτρηση ρολών / σακουλών κερμάτων παρόμοιου βάρους

Ορισμένα νομίσματα έχουν πακέτα κερμάτων που έχουν διαφορετική ονομαστική αξία αλλά παρόμοιο βάρος. Όταν εντοπιστεί ένα τέτοιο πακέτο, το Safescan 6175 θα σας δώσει την ευκαιρία να επιλέξετε τη σωστή ονομαστική αξία. Δείτε ένα παράδειγμα παρακάτω για τη διαδικασία αυτής της λειτουργίας.



1. Η συσκευή έχει εντοπίσει ένα πακέτο ονομαστικής αξίας με κοινό βάρος. Εμφανίζεται το μήνυμα "SELECT" (ΕΠΙΛΟΓΗ) και τα βέλη αναβοσβήνουν.
2. Χρησιμοποιήστε τα πλήκτρα (◀▶) για να επιλέξετε την ονομαστική αξία του ρολού/σακούλας κερμάτων που έχει τοποθετηθεί στην πλατφόρμα.

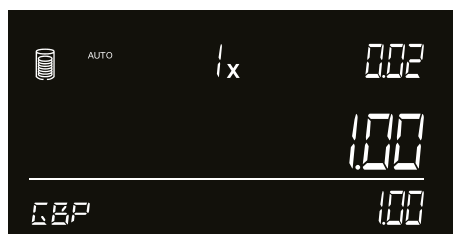

3. Πατήστε "OK" για να επιβεβαιώσετε την ονομαστική αξία του ρολού/σακούλας κερμάτων. Η συσκευή θα προσθέσει τα αποτελέσματα της καταμέτρησης στο σύνολο.
4. Μετά από 2 δευτερόλεπτα, η ένδειξη ονομαστικής αξίας εξαφανίζεται. Η συσκευή είναι έτοιμη να παραλάβει ένα επόμενο ρολό/σακούλα κερμάτων.

### 5.4.3. Καταμέτρηση και προβολή ρολών ή σακουλών κερμάτων κατά ονομαστική αξία

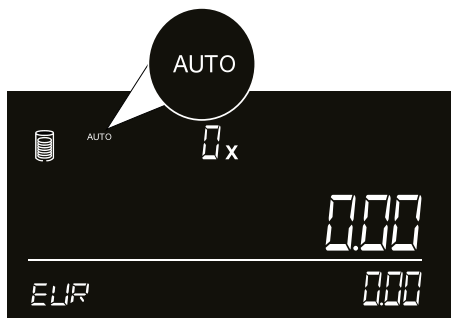

Για να μετρήσετε ρολά κερμάτων κατά ονομαστική αξία, χρησιμοποιήστε τα πλήκτρα ( ◀ ▶ ) για να επιλέξετε ρολά κερμάτων 'AUTO'. Πατήστε "OK".

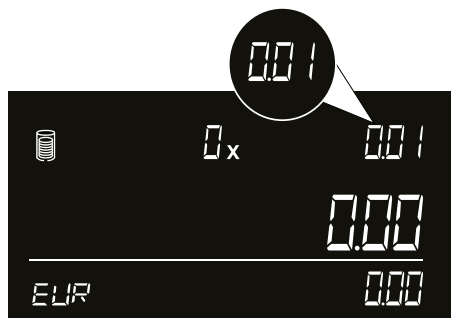

Χρησιμοποιήστε το πλήκτρο ( ▶ ) για να επιλέξετε την πρώτη διαθέσιμη ονομαστική αξία ρολού κερμάτων.

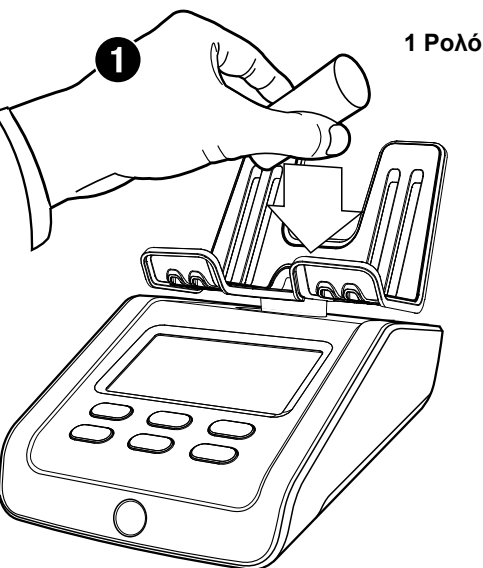

Τοποθετήστε ένα πλήρες ρολό κερμάτων της επιλεγμένης ονομαστικής αξίας στην πλατφόρμα χρημάτων.

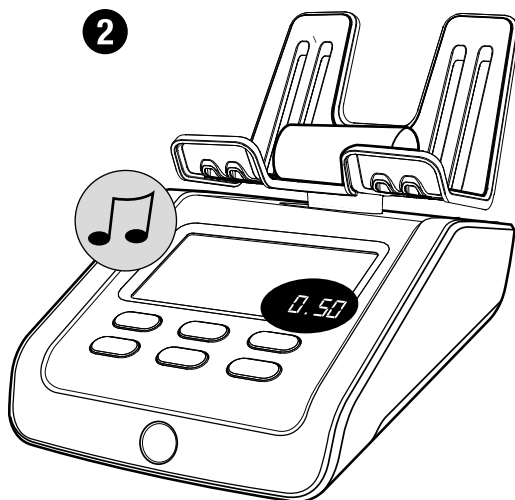

Ένα ηχητικό σήμα ακούγεται μετά την επιβεβαίωση του ρολού κερμάτων. Εμφανίζεται η ποσότητα, η αξία και η ονομαστική αξία του ρολού.

3

+ 1 Ρολό  
+ 1 Ρολό  
+ 1 Ρολό



4



Προσθέστε άλλο ένα ρολό κερμάτων της επιλεγμένης ονομαστικής αξίας στην πλατφόρμα και περιμένετε να ακουστεί το ηχητικό σήμα επιβεβαίωσης πριν προσθέσετε το επόμενο ρολό κερμάτων. Επαναλάβετε αυτή τη διαδικασία προσθέτοντας ένα-ένα τα ρολά κερμάτων μέχρι όλα τα ρολά κερμάτων της συγκεκριμένης νομισματικής αξίας να μπουν στην πλατφόρμα και να καταμετρηθούν.

Αφαιρέστε όλα τα ρολά κερμάτων από την πλατφόρμα χρημάτων. Το αποτέλεσμα της καταμέτρησης θα προστεθεί στο σύνολο. Η συσκευή θα μεταβεί αυτόματα στην επόμενη ονομαστική αξία ρολού κερμάτων.

## 5.5. Τερματισμός καταμέτρησης

---

### 5.5.1. Προβολή τρεχόντων αποτελεσμάτων καταμέτρησης

---

Για να δείτε τα αποτελέσματα καταμέτρησης των ρολών κερμάτων, χρησιμοποιήστε τα πλήκτρα ( ◀▶ ) για να επιλέξετε ρολά κερμάτων «**AUTO**» και πατήστε «**OK**» για να δείτε τα ξεχωριστά αποτελέσματα των ρολών κερμάτων.

### 5.5.2. Διαγραφή / Διόρθωση αποτελεσμάτων καταμέτρησης

---

Ανά πάσα στιγμή κατά τη διάρκεια μιας καταμέτρησης, μπορείτε να διαγράψετε ή να προσθέσετε αποτελέσματα καταμέτρησης σε στοιχείο καταμέτρησης. Απλώς μεταβείτε στο στοιχείο που πρέπει να αλλάξει χρησιμοποιώντας τα πλήκτρα ( ◀▶ ). Από αυτό το σημείο μπορείτε:

- Να προσθέσετε περισσότερα από τα επιλεγμένα στοιχεία καταμέτρησης για να ολοκληρώσετε την καταμέτρηση.
- Να πατήσετε το "**CE**" για να διαγράψετε τα αποτελέσματα καταμέτρησης του επιλεγμένου στοιχείου καταμέτρησης. Όταν θέλετε να διαγράψετε ολόκληρη την καταμέτρηση, ξεκινήστε νέα καταμέτρηση όπως περιγράφεται στα στοιχεία του **MENΟΥ**.

### 5.5.3. Αποθήκευση / Εκτύπωση\* / ΟΡΙΣΜΟΣ Αρχικού / Προσθήκη αναφοράς

---

Το Safescan 6175 διαθέτει ένα βολικό Μενού Καταμέτρησης που περιέχει όλες τις απαραίτητες λειτουργίες για την καταμέτρηση των αντικειμένων σας και την εξαγωγή των αποτελεσμάτων σας.

Απλώς πατήστε "**OK**" κατά τη διάρκεια της καταμέτρησης για πρόσβαση στο Μενού Καταμέτρησης. Ανατρέξτε στο κεφάλαιο 7 για περισσότερες πληροφορίες.

#### \* Εκτύπωση αποτελεσμάτων καταμέτρησης

---

Αφού ολοκληρώσετε την καταμέτρηση, μπορείτε να εκτυπώσετε τα αποτελέσματα της καταμέτρησης με τον προαιρετικό εκτυπωτή Safescan TP-230.

#### 5.5.4. Εξαγωγή αποτελεσμάτων καταμέτρησης στο Safescan MCS

---

Συνδέστε το Safescan 6175 στον υπολογιστή για να εξαγάγετε τα αποτελέσματα της καταμέτρησης. Ανοίξτε το Λογισμικό Καταμέτρησης Χρημάτων Safescan. Όταν εκτελείτε μεμονωμένη καταμέτρηση, κάντε κλικ στο εικονίδιο "Live Count" για να δείτε την τρέχουσα καταμέτρηση και, στη συνέχεια, πατήστε "Αποδοχή" για να αποθηκεύσετε το αποτέλεσμα της καταμέτρησης. Όταν έχετε αποθηκεύσει μία ή περισσότερες καταμετρήσεις στη μνήμη του 6175, κάντε κλικ στο εικονίδιο Count Data για λήψη αυτών των αποτελεσμάτων καταμέτρησης από το Safescan 6175 στον υπολογιστή σας. Συμβουλευτείτε το εγχειρίδιο Safescan MCS Software για περισσότερες πληροφορίες. Μπορείτε να κάνετε λήψη του εγχειριδίου από τη διεύθυνση [www.safescan.com](http://www.safescan.com).

#### 5.5.5. Έναρξη νέας καταμέτρησης

---

Για να ξεκινήσετε νέα καταμέτρηση, πατήστε **"MENU"**. Στην οθόνη θα εμφανιστεί η ένδειξη **"NEW COUNT"**. Πατήστε **"OK"** για επιβεβαίωση.

## 6. Μενού και λειτουργία

Αυτό το κεφάλαιο περιέχει οδηγίες λειτουργίας και εξηγεί τις διαφορετικές δομές μενού του Safescan 6175.

### 6.1. Γενική λειτουργία

Όταν απαιτείται συγκεκριμένη ενέργεια ή όταν είναι δυνατές πολλές επιλογές, μπορούν να χρησιμοποιηθούν για πλοήγηση τα πλήκτρα (◀▶). Όταν είναι δυνατή η πλοήγηση ή όταν πρέπει να γίνει μια επιλογή στο μενού, η οθόνη θα εμφανίσει 2 βέλη που αναβοσβήνουν. Για παράδειγμα:

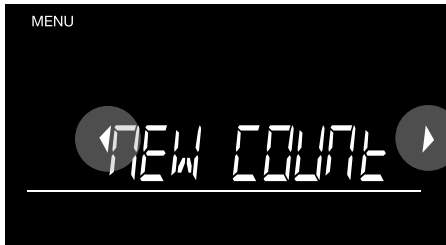

Τα 2 βέλη που αναβοσβήνουν υποδεικνύουν ότι μπορείτε να πλοηγηθείτε μεταξύ των διαθέσιμων στοιχείων μενού



Τα 2 βέλη που αναβοσβήνουν υποδεικνύουν ότι πρέπει να επιλέξετε έναν αριθμό.

Μια επιλογή μπορεί να επιβεβαιωθεί πατώντας το πλήκτρο "OK". Για να επιστρέψετε στο προηγούμενο βήμα, πατήστε το κουμπί "CE".



## 6.2. Δομή μενού

Μπορείτε να εισέλθετε στο μενού της συσκευής πατώντας το πλήκτρο «**MENU**». Για να πλοηγηθείτε στα στοιχεία, χρησιμοποιήστε τα πλήκτρα (◀▶). Για να εισαγάγετε επιλογή, πατήστε "**OK**". Η δομή του μενού έχει ως εξής:

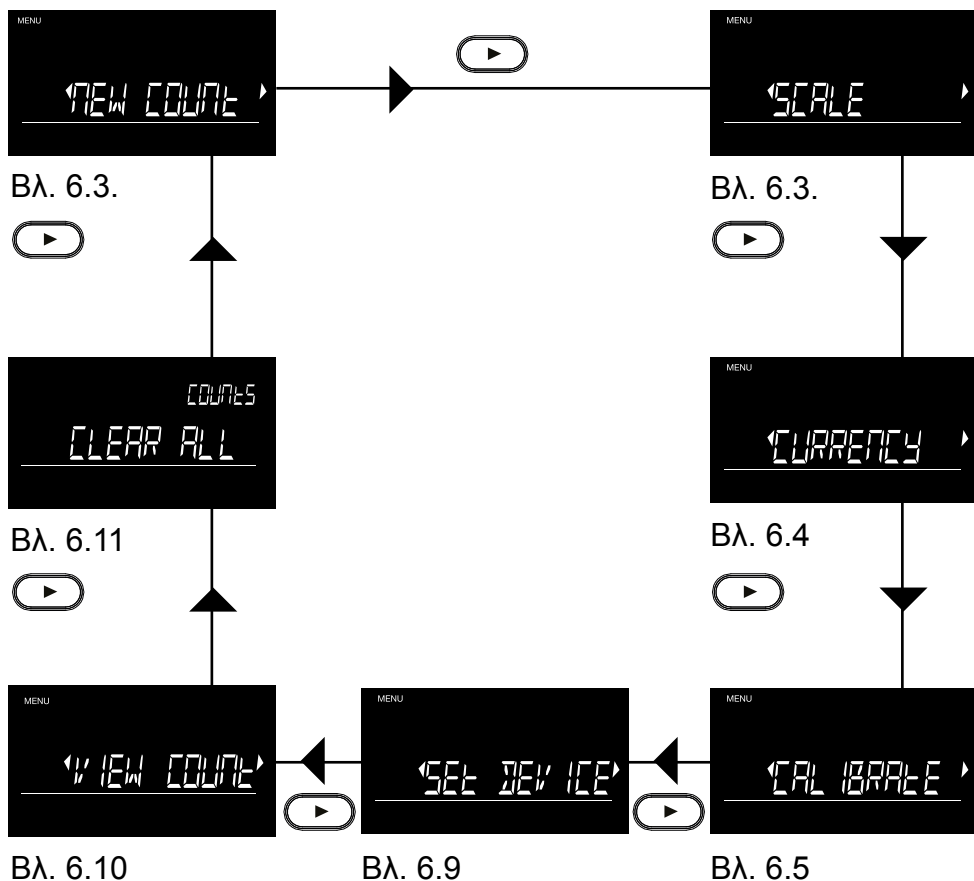

### 6.3. Νέα καταμέτρηση

---



Όταν θέλετε να ξεκινήσετε νέα καταμέτρηση και να διαγράψετε όλα τα υπάρχοντα αποτελέσματα, πατήστε **"OK"** όταν στην οθόνη εμφανίζεται η ένδειξη **"NEW COUNT"**.

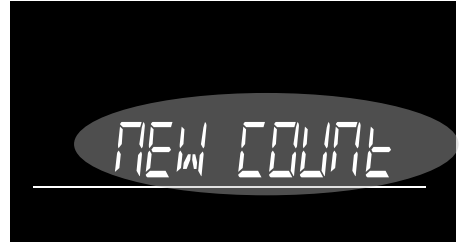

Το κείμενο θα αρχίσει να αναβοσβήνει. Πατήστε **"OK"** και πάλι για επιβεβαίωση.

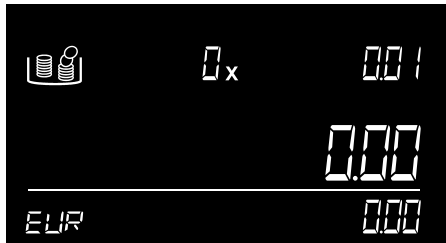

Το μηχάνημα θα επιστρέψει στην οθόνη καταμέτρησης, η οποία έχει μηδενιστεί πλήρως.

## 6.4. Ζυγός



Για να ενεργοποιήσετε τη λειτουργία ζύγισης, πατήστε "OK".



Η οθόνη θα αλλάξει τώρα σε λειτουργία ζύγισης.



Τώρα μπορείτε να ζυγίζετε αντικείμενα με ακρίβεια 0,05 γραμμαρίων.

Μπορείτε να πάρετε απόβαρο στη ζυγαριά πατώντας "OK" αφού έχει τοποθετηθεί το προεπιλεγμένο στοιχείο, π.χ. ένα κύπελλο. Ένα "\*" θα εμφανιστεί στην οθόνη και η τιμή θα αλλάξει ξανά στο μηδέν. Μόλις αφαιρεθεί το προεπιλεγμένο στοιχείο, το βάρος του θα εμφανίζεται ως αρνητική τιμή.

## 6.5. Νόμισμα

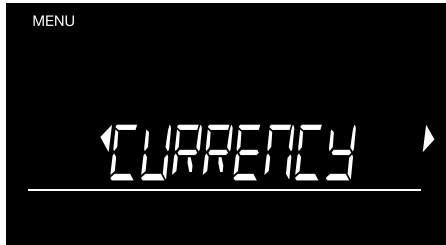

Όταν θέλετε να αλλάξετε το νόμισμα, πατήστε **"OK"** όταν στην οθόνη εμφανιστεί η ένδειξη **"CURRENCY"**.

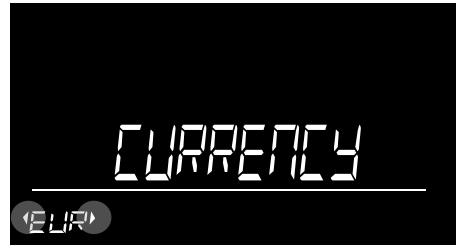

Το ενεργό νόμισμα εμφανίζεται τώρα, με 2 βέλη που αναβοσβήνουν. Χρησιμοποιήστε τα ( ◀ ▶ ) για να πλοηγηθείτε στο επιθυμητό νόμισμα.

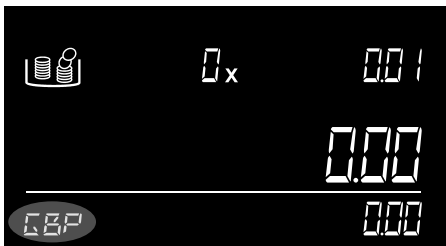

Αφού πατήσετε το **"OK"** , το μηχάνημα θα επιστρέψει στην οθόνη καταμέτρησης, εμφανίζοντας το επιλεγμένο νόμισμα.

## 6.6. Βαθμονόμηση ρολών κερμάτων, σακουλών κερμάτων, δεσμίδων χαρτονομισμάτων, μη εξοφλούμενων αξιών ή δευτέρου κύπελλου κερμάτων

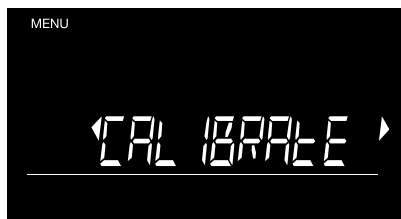

Εκτός από μεμονωμένα κέρματα και χαρτονομίσματα, το Safescan 6175 μπορεί επίσης να μετρά ρολά κερμάτων, σακούλες κερμάτων, δεσμίδες χαρτονομισμάτων, μη εξοφλούμενες αξίες και να αναγνωρίζει ένα δεύτερο κύπελλο κερμάτων. Ωστόσο, αυτά τα στοιχεία πρέπει πρώτα να βαθμονομηθούν. Για να μπειτε στη λειτουργία βαθμονόμησης, πατήστε **"OK"** όταν στην οθόνη εμφανιστεί η ένδειξη **"CALIBRATE"**. Όταν μπειτε στη λειτουργία βαθμονόμησης, χρησιμοποιήστε τα πλήκτρα (◀▶) για πλοήγηση στην επιθυμητή ονομαστική αξία. Εάν θέλετε να μεταβείτε στο επόμενο στοιχείο βαθμονόμησης, πατήστε **"MENU"**. Η σειρά είναι Ρολά Κερμάτων - Δεσμίδες Χαρτονομισμάτων - Κουπόνια - Μάρκες - 2ο Κύπελλο Κερμάτων. Η διαδικασία βαθμονόμησης για κάθε πακέτο (ρολά κερμάτων/σακούλες κερμάτων και δεσμίδες χαρτονομισμάτων) είναι η ίδια και έχει ως εξής:

### Βαθμονόμηση για ρολά/σακούλες κερμάτων και δεσμίδες χαρτονομισμάτων

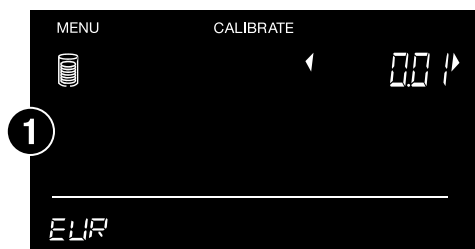

Παράδειγμα: Για ρολά κερμάτων. Μεταβείτε στην επιθυμητή ονομαστική αξία με τα (◀▶) και επιβεβαιώστε πατώντας **"OK"**.



Τώρα τοποθετήστε 5 άδεια ρολά κερμάτων (της συγκεκριμένης ονομαστικής αξίας) στην πλατφόρμα.



Το μηχάνημα θα σας ζητήσει τώρα να επιβεβαιώσετε. Πατήστε **"OK"** για επιβεβαίωση.



Αφαιρέστε τα ρολά κερμάτων για να μεταβείτε στο επόμενο βήμα βαθμονόμησης.



Επιλέξτε τον αριθμό των κερμάτων που θα περιέχουν τα ρολά χρησιμοποιώντας τα πλήκτρα ( ◀ ▶ ) και πατήστε **"OK"**.

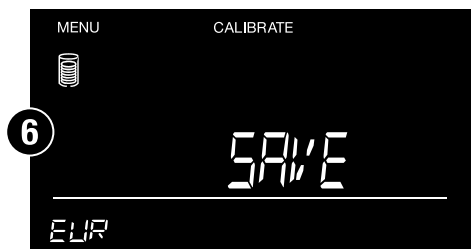

Πατήστε **"OK"** για αποθήκευση. Το ρολό έχει πλέον βαθμονομηθεί και έχει αποθηκευτεί στο μηχάνημα.

Το μενού βαθμονόμησης θα μετακινηθεί τώρα στην επόμενη ονομαστική αξία. Επαναλάβετε τη διαδικασία επιλέγοντας την επιθυμητή ονομαστική αξία όπως φαίνεται παραπάνω ή τερματίστε τη λειτουργία βαθμονόμησης πατώντας **"OK"**. Εάν θέλετε να μεταβείτε στο επόμενο στοιχείο βαθμονόμησης, χρησιμοποιήστε το πλήκτρο **"MENU"**.

## 6.7. Βαθμονόμηση μη εξοφλούμενων αξιών

Το Safescan 6175 μπορεί επίσης να μετρά μη εξοφλούμενες αξίες, όπως κουπόνια και μάρκες. Ακολουθήστε τις παρακάτω οδηγίες για να βαθμονομήσετε αυτά τα στοιχεία ώστε να είναι πλέον διαθέσιμα στο μενού καταμέτρησης.

### 6.7.1. Βαθμονόμηση κουπονιών

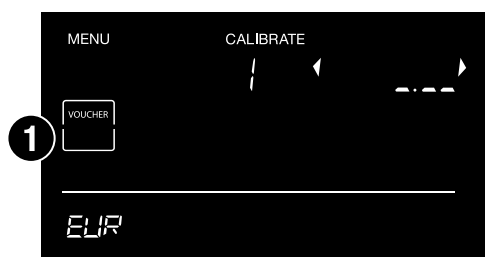

Χρησιμοποιήστε τα πλήκτρα (◀▶) / (MENU) για να μεταβείτε στα 'κουπόνια' και πατήστε "OK".

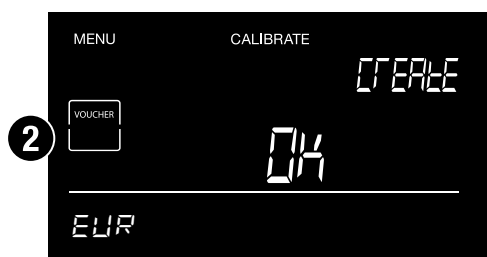

Πατήστε "OK" και πάλι για επιβεβαίωση της βαθμονόμησης του κουπονιού.



Χρησιμοποιήστε τα πλήκτρα (◀▶) για να ορίσετε αριθμό για το πρώτο ψηφίο. Για παράδειγμα "2". Πατήστε "OK" για χρήση του αριθμού. Το επόμενο ψηφίο θα αρχίσει να αναβοσβήνει.

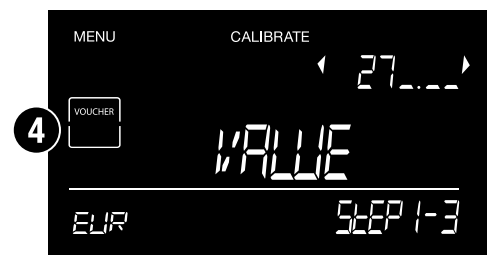

Χρησιμοποιήστε τα πλήκτρα (◀▶) για να ορίσετε αριθμό για το επόμενο ψηφίο. Για παράδειγμα "7". Πατήστε "OK" για χρήση του αριθμού. Το επόμενο ψηφίο θα αρχίσει να αναβοσβήνει.



Χρησιμοποιήστε τα πλήκτρα (◀▶) για να ορίσετε αριθμό για το επόμενο ψηφίο. Για παράδειγμα "5". Πατήστε **"OK"** για χρήση του αριθμού. Το επόμενο ψηφίο θα αρχίσει να αναβοσβήνει.

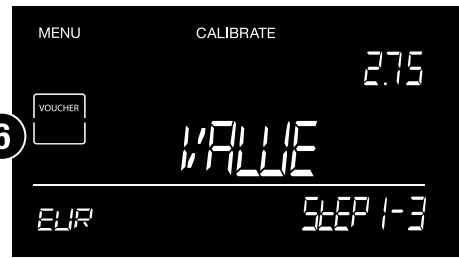

Για παράδειγμα: Η αξία του κουπονιού είναι: **2,75**

Πατήστε **"OK"** για επιβεβαίωση. Η καταχώρηση του 275 θα μετατραπεί αυτόματα στην αξία: 2,75 (με δεκαδικά το ".75").



Τοποθετήστε 10 κουπόνια στην πλατφόρμα. Μετά τη ζύγιση των κουπονιών, από τη συσκευή θα ακουστεί ένα ηχητικό σήμα. Πατήστε **"OK"** για επιβεβαίωση.



Πατήστε **"OK"** για αποθήκευση των ρυθμίσεων των κουπονιών. Η συσκευή θα μεταβεί αυτόματα στο επόμενο κουπόνι που χρειάζεται βαθμονόμηση. Πατήστε **"OK"** για να βαθμονομήσετε το επόμενο κουπόνι ή πατήστε **"CE"** για έξοδο από το μενού βαθμονόμησης.



## 6.7.2. Βαθμονόμηση μαρκών

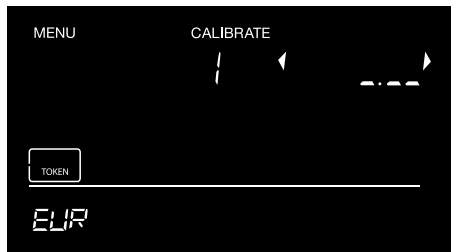

Χρησιμοποιήστε τα πλήκτρα (◀▶) / (MENU) για πλοήγηση στις 'μάρκες' και πατήστε "OK".

Η διαδικασία είναι η ίδια με τη βαθμονόμηση κουπονιών όπως περιγράφεται στο προηγούμενο κεφάλαιο.

Υπάρχουν δύο διαφορές σε σύγκριση με τη βαθμονόμηση των κουπονιών:

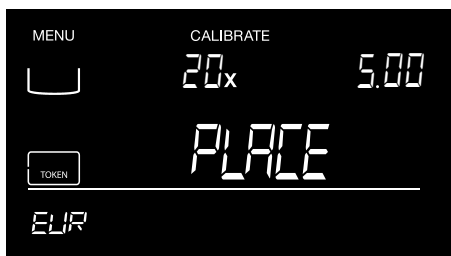

1. Η συσκευή θα σας ζητήσει να τοποθετήσετε 20 μάρκες σε αυτήν.
2. Για να ζυγίσετε τις μάρκες, πρέπει να χρησιμοποιήσετε το συμπεριλαμβανόμενο κύπελλο κερμάτων. Αυτό σημαίνει ότι πρέπει να βάλετε τις 20 μάρκες στο κύπελλο κερμάτων πριν το τοποθετήσετε στη συσκευή.

## 6.8. Βαθμονόμηση δεύτερου κυπέλλου κερμάτων

Το Safescan 6175 αυτόματα αναγνωρίζει κύπελλα κερμάτων με τυπικό βάρος 33,5 γραμμάρια. Εάν το συρτάρι ταμείου περιέχει κύπελλα με διαφορετικό βάρος, μπορείτε να διαμορφώσετε το Safescan 6175 για να τα αναγνωρίζει.

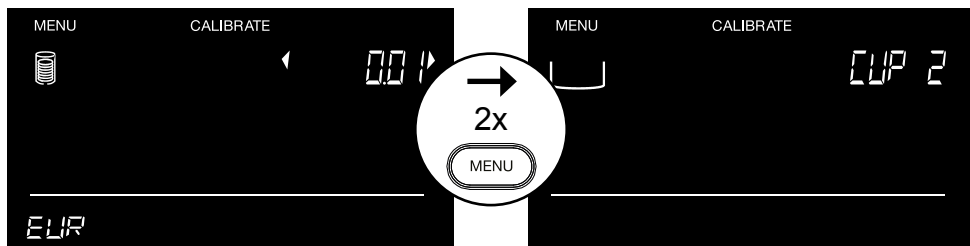

Όταν πατήσετε το "OK", θα σας ζητηθεί να τοποθετήσετε το κύπελλο.



Το μηχάνημα θα δείξει ότι το βάρος του κυπέλλου έχει υποστεί επεξεργασία.



Πατήστε "OK" για επιβεβαίωση.



Το κύπελλο έχει πλέον βαθμονομηθεί.

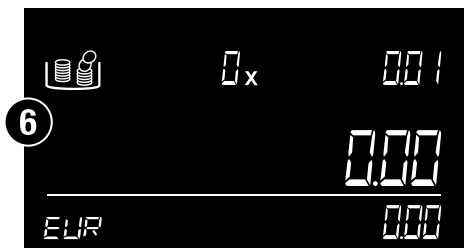
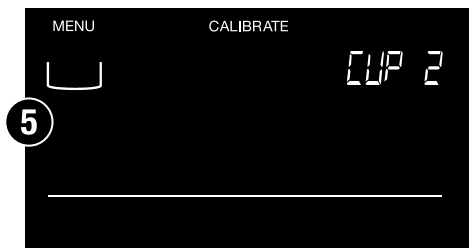

Πατήστε “OK” για επιστροφή στην οθόνη καταμέτρησης.

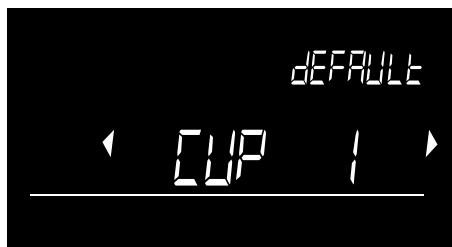

Από εδώ και στο εξής, μόλις ξεκινάτε το Safescan 6175, θα σας ζητείται να επιβεβαιώσετε ποιο κύπελλο πρέπει να οριστεί ως προτίμηση: το κύπελλο που συνοδεύει τη συσκευή ως προεπιλογή (CUP 1) ή το κύπελλο που βαθμονομήθηκε (CUP 2). Χρησιμοποιήστε τα πλήκτρα ( ◀ ▶ ) για να επιλέξετε το κύπελλο που θέλετε να ορίσετε ως προτιμώμενο. Η επιλογή θα αποθηκευτεί αυτόματα.

## 6.9. Ρύθμιση συσκευής

Το Safescan 6175 αυτόματα αναγνωρίζει κύπελλα κερμάτων με τυπικό βάρος 33,5 γραμμάρια. Εάν το συρτάρι ταμείου περιέχει κύπελλα με διαφορετικό βάρος, μπορείτε να διαμορφώσετε το Safescan 6175 για να τα αναγνωρίζει. Πατήστε **"OK"** για να εισέλθετε σε αυτό το στοιχείο μενού. Όταν βρεθείτε στη λειτουργία **"SET DEVICE"**, χρησιμοποιήστε τα πλήκτρα (◀▶) για πλοήγηση στα υποστοιχεία.

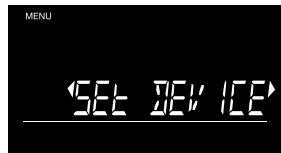

### 6.9.1. Υπομενού - δομή

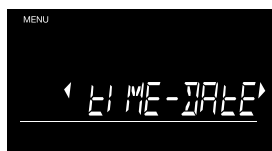

Βλ. 6.9.2 - Α



Βλ. 6.9.2 - Β



Βλ. 6.9.2 - Γ



Βλ. 6.9.2 - Δ



Βλ. 6.9.2 - Ε

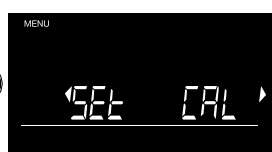

Βλ. 6.9.2 - Ζ



Βλ. 6.9.2 - Η

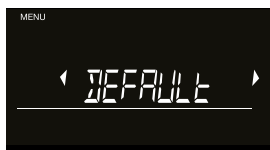

Βλ. 6.9.2 - Θ

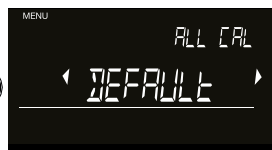

Βλ. 6.9.2 - Ι

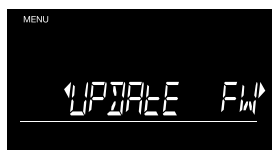

Βλ. 6.9.2 - Κ

## 6.9.2. Ρύθμιση ώρας και ημερομηνίας

### A. Ρύθμιση ώρας και ημερομηνίας



Πατήστε **"OK"** για να ξεκινήσετε τη διαδικασία ρύθμισης **"TIME-DATE"**.

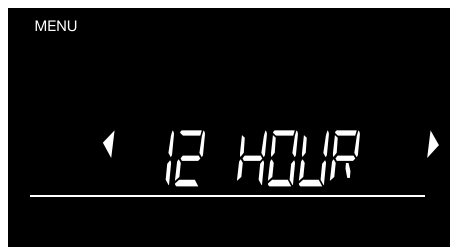

Επιλέξτε μεταξύ 12ωρης και 24ωρης μορφής χρησιμοποιώντας τα ( ◀ ▶ ) και πατήστε **"OK"** για επιβεβαίωση.

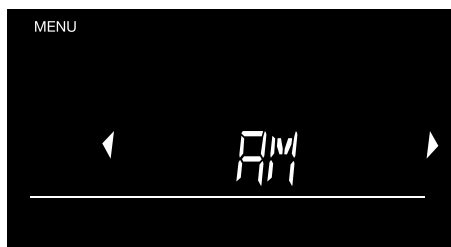

Επιλέξτε μεταξύ AM (ΠΜ) και PM (ΜΜ) χρησιμοποιώντας τα ( ◀ ▶ ) και πατήστε **"OK"** για επιβεβαίωση.

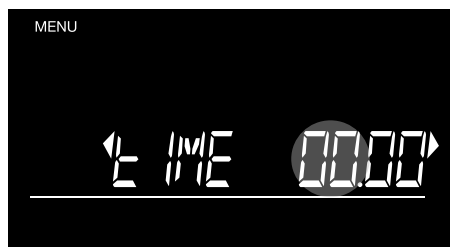

Οι ώρες τώρα αρχίζουν να αναβοσβήνουν. Πατήστε μία φορά ( ◀ ▶ ) για να ανεβείτε ή να κατεβείτε 1 ώρα ή πατήστε παρατεταμένα για να διατρήξετε τις ώρες. Πατήστε **"OK"** για επιβεβαίωση.



Τα λεπτά τώρα αρχίζουν να αναβοσβήνουν. Πατήστε μία φορά ( ◀ ▶ ) για να ανεβείτε ή να κατεβείτε 1 λεπτό ή πατήστε παρατεταμένα για να διατρέξετε τα λεπτά. Πατήστε "OK" για επιβεβαίωση.

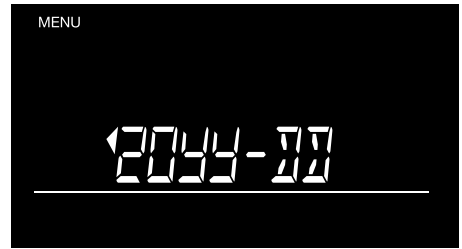

Περιγηθείτε στις μορφές ημερομηνίας χρησιμοποιώντας τα ( ◀ ▶ ). Πατήστε "OK" για να επιβεβαιώσετε την επιθυμητή μορφή. Τώρα ορίστε το έτος, τον μήνα και την ημέρα με τον ίδιο τρόπο.

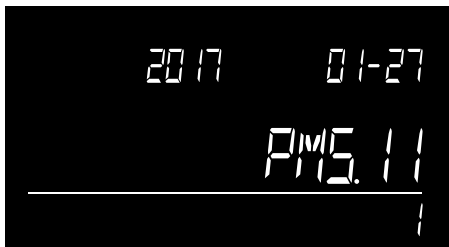

Θα εμφανιστεί μια σύντομη προεπισκόπηση της καθορισμένης ώρας και ημερομηνίας. Στη συνέχεια, το 6175 επιστρέφει στο υπομενού.

## B. ΑΥΤΟΜΑΤΗ ΠΡΟΣΘΗΚΗ (AUTO ADD)

Με την ενεργοποίηση της λειτουργίας **AUTO ADD**, το Safescan 6175 θα προσθέτει αυτόματα την ποσότητα και την αξία της καταμετρημένης ονομαστικής αξίας στα συνολικά αποτελέσματα όταν η ονομαστική αξία αφαιρείται από την πλατφόρμα. Η λειτουργία **AUTO ADD** είναι πάντα ενεργοποιημένη ως προεπιλογή. Όταν απενεργοποιήσετε αυτή τη λειτουργία, θα πρέπει να πατάτε το πλήκτρο "**OK**" για να προσθέσετε τα αποτελέσματα της ονομαστικής αξίας στα σύνολα.



Για να ενεργοποιήσετε ή να απενεργοποιήσετε τη λειτουργία, πατήστε "**OK**" όταν στην οθόνη εμφανίζεται η ένδειξη **AUTO ADD**.

Επιλέξτε μεταξύ **ON** και **OFF** χρησιμοποιώντας τα (◀▶) και πατήστε "**OK**" για επιβεβαίωση.

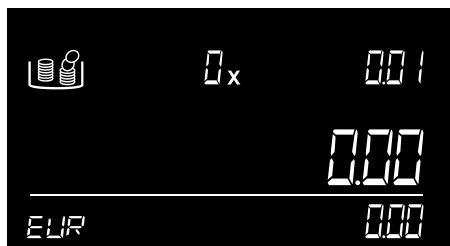

Η συσκευή θα επιστρέψει στην οθόνη καταμέτρησης.

## Γ. ΑΥΤΟΜΑΤΑ ΕΠΟΜΕΝΗ (AUTO NEXT)

Με την ενεργοποίηση της λειτουργίας **AUTO NEXT**, το μηχάνημα μεταβαίνει αυτόματα στην επόμενη ονομαστική αξία μόλις αφαιρεθούν τα αντικείμενα από την πλατφόρμα. Όταν αυτή η λειτουργία είναι απενεργοποιημένη, πρέπει να χρησιμοποιήσετε τα (▶) για να μεταβείτε στην επόμενη ονομαστική αξία. Ως προεπιλογή, η ρύθμιση Auto Next είναι **ON**.



Για να ενεργοποιήσετε ή να απενεργοποιήσετε τη λειτουργία, πατήστε "OK" όταν στην οθόνη εμφανίζεται η ένδειξη **AUTO NEXT**.

Επιλέξτε μεταξύ **ON** και **OFF** χρησιμοποιώντας τα (◀▶) και πατήστε "OK" για επιβεβαίωση.

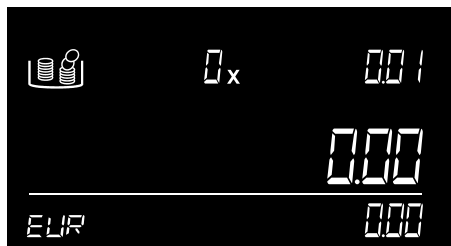

Η συσκευή θα επιστρέψει στην οθόνη καταμέτρησης.



## Δ. ΑΥΤΟΜΑΤΟ ΑΡΧΙΚΟ (AUTO BANK)

Κατά την ενεργοποίηση της λειτουργίας **AUTO BANK**, το Safescan 6175 θα σας ζητά να ορίσετε το αρχικό ποσό που υπάρχει στο ταμείο σας στην αρχή κάθε νέας καταμέτρησης.



Για να ενεργοποιήσετε ή να απενεργοποιήσετε τη λειτουργία, πατήστε "**OK**" όταν στην οθόνη εμφανίζεται η ένδειξη **AUTO ADD**.



Επιλέξτε μεταξύ **ON** και **OFF** χρησιμοποιώντας τα (◀▶) και πατήστε "**OK**" για επιβεβαίωση.

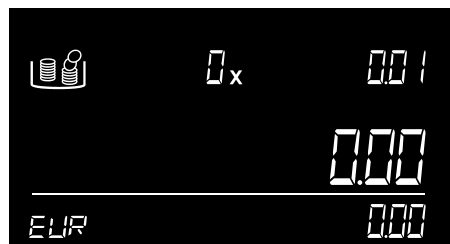

Η συσκευή θα μεταβεί στην οθόνη καταμέτρησης.

## Ε. ΑΥΤΟΜΑΤΗ ΑΝΑΦΟΡΑ (AUTO REF)

Κατά την ενεργοποίηση της δυνατότητας **AUTO REF**, το Safescan 6175 θα σας ζητήσει να εισαγάγετε έναν αριθμό αναφοράς στην αρχή κάθε νέας καταμέτρησης.



Για να ενεργοποιήσετε ή να απενεργοποιήσετε τη λειτουργία, πατήστε **"OK"** όταν στην οθόνη εμφανίζεται η ένδειξη **AUTO ADD**.

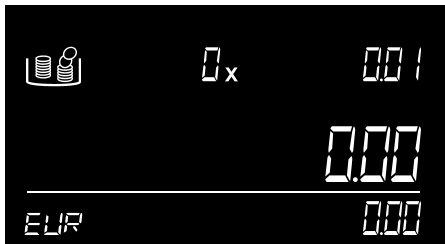

Η συσκευή θα μεταβεί στην οθόνη καταμέτρησης.



Επιλέξτε μεταξύ **ON** και **OFF** χρησιμοποιώντας τα (◀▶) και πατήστε **"OK"** για επιβεβαίωση.

## Z. Επαναβαθμονόμηση δυναμοκυψέλης



Εάν (λόγω υπερφόρτωσης ή ισχυρής πρόσκρουσης) η δυναμοκυψέλη / το στοιχείο ζύγισης του Safescan 6175 υποστεί βλάβη, μπορεί να χρειαστεί να το επαναβαθμονομήσετε.

1. Πατήστε **"OK"** για να ξεκινήσει η διαδικασία επαναβαθμονόμησης.
2. Η συσκευή θα ξεκινήσει τη 'λήψη απόβαρου' και στη συνέχεια θα ζητήσει να τοποθετηθεί βάρος 500 γραμμαρίων\* στην πλατφόρμα.
3. Μετά την τοποθέτηση του βάρους των 500 γραμμαρίων η συσκευή θα ξεκινήσει αυτόματα τη διαδικασία βαθμονόμησης. Στην οθόνη το κείμενο: "Sampling" (Δειγματοληψία) αναβοσβήνει.
4. Όταν ολοκληρωθεί η διαδικασία, η συσκευή θα εμφανίσει την ένδειξη: Finished. Αφαιρέστε το βάρος από την πλατφόρμα χρημάτων. Η συσκευή είναι πλέον έτοιμη για χρήση.

\* Μπορείτε να αγοράσετε βάρος βαθμονόμησης 500 γραμμαρίων στο [www.safescan.com](http://www.safescan.com). Εάν δεν μπορείτε να το βρείτε στον ιστότοπο, επικοινωνήστε μαζί μας.

## H. Ρύθμιση περιοχής



Επιλέξτε την περιοχή όπου θα χρησιμοποιείτε το Safescan 6175. Χρησιμοποιήστε τα πλήκτρα (◀▶) για εναλλαγή μεταξύ **"EUROPE"**, **"UK"**, **"USA"**, **"S-E ASIA"** και **"AUSTRALIA"**. Πατήστε **"OK"** για επιβεβαίωση.

## Θ & Ι. Επιστροφή στην προεπιλεγμένη εργοστασιακή ρύθμιση

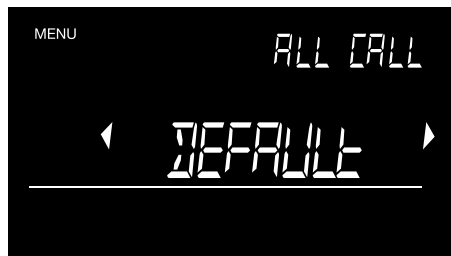

Πατήστε **"OK"** για να ξεκινήσει η επαναφορά του μηχανήματος. Εάν θέλετε να ξεκινήσετε εκ νέου με το Safescan 6175, μπορείτε να επαναφέρετε τη συσκευή στις προεπιλεγμένες εργοστασιακές της ρυθμίσεις. Προεπιλογή: Επαναφορά στις προεπιλεγμένες ρυθμίσεις διατηρώντας παράλληλα τις βαθμονομήσεις του χρήστη για τα πακέτα κερμάτων. Προεπιλογή **'All Cal'**: Επαναφορά στις προεπιλεγμένες ρυθμίσεις, συμπεριλαμβανομένων των βαθμονομήσεων του χρήστη και των πακέτων κερμάτων.

**ΠΡΟΕΙΔΟΠΟΙΗΣΗ:** Όταν ορίσετε την επιλογή επαναφοράς Προεπιλογή **'ALL CAL'**, όλες οι προσαρμοσμένες ρυθμίσεις, όπως τα βαθμονομημένα στοιχεία, θα διαγραφούν και όλες οι βασικές ρυθμίσεις θα εφαρμοστούν από την επανεκκίνηση.

Για να φορτώσετε ξανά τα προδιαμορφωμένα δεδομένα ρολού κερμάτων για **EUR, GBP, USD** και **HKD**, εκτελέστε το Εργαλείο Ενημέρωσης Νομίσματος και επιλέξτε **"Yes"** (Ναι) όταν εμφανιστεί το αναδυόμενο παράθυρο που σας ρωτά εάν θέλετε να συμπεριλάβετε προδιαμορφωμένα δεδομένα ρολού κερμάτων στη συσκευή σας. Στη συνέχεια, πατήστε **"Αποθήκευση στη συσκευή"** για να αποθηκεύσετε ξανά αυτά τα δεδομένα στην κλίμακα καταμέτρησης χρημάτων Safescan.

## Κ. Ενημέρωση υλικολογισμικού



Πατήστε **"OK"** για να θέσετε τη συσκευή σε λειτουργία ενημέρωσης υλικολογισμικού. Οι ενημερώσεις υλικολογισμικού (όπου υπάρχουν) είναι διαθέσιμες μέσω του [www.safescan.com](http://www.safescan.com). Κατεβάστε το πακέτο ενημέρωσης υλικολογισμικού και ακολουθήστε τις οδηγίες που περιλαμβάνονται για να ενημερώσετε το Safescan 6175.

### 6.10. Προβολή αποθηκευμένων αποτελεσμάτων καταμέτρησης



Για να δείτε τα αποθηκευμένα αποτελέσματα καταμέτρησης πατήστε **"OK"**.

- Χρησιμοποιήστε τα πλήκτρα βέλους ( ◀ ▶ ) για προβολή των αποτελεσμάτων καταμέτρησης.
- Χρησιμοποιήστε το κουμπί **"CE"** για να μεταβείτε σε κάποιο προηγούμενο βήμα.
- Πατήστε **"OK"** για να εκτυπώσετε τα επιλεγμένα αποτελέσματα καταμέτρησης.



Ο αριθμός καταμέτρησης (M#) της τελευταίας αποθηκευμένης καταμέτρησης θα αρχίσει να αναβοσβήνει. Χρησιμοποιήστε τα πλήκτρα βέλους ( ◀ ▶ ) για να πλοηγηθείτε στον επιθυμητό αριθμό καταμέτρησης και πατήστε **"OK"** για να προβάλετε τα αποτελέσματα.

## 6.11. Διαγραφή όλων των καταμετρήσεων

---



Για να ανοίξετε τη δυνατότητα **CLEAR ALL**, πατήστε “OK”.



Το κείμενο **CLEAR ALL** θα αρχίσει να αναβοσβήνει. Πατήστε “OK” για να διαγράψετε όλα τα αποτελέσματα καταμέτρησης από τη συσκευή.

## 7. Μενού και διαδικασία καταμέτρησης

---

Το μενού καταμέτρησης περιέχει όλες τις λειτουργίες που είναι χρήσιμες κατά τη διάρκεια της καταμέτρησης και μετά από αυτήν. Σε αυτό το μενού μπορείτε:

- Να αποθηκεύσετε τα αποτελέσματα
- Να προσθέσετε αριθμό αναφοράς σε καταμέτρηση
- Να ορίσετε αξία αρχικού ποσού
- Να εκτυπώσετε τα αποτελέσματα

### 7.1. Άνοιγμα του μενού καταμέτρησης

---

Πατήστε **"OK"** για να ανοίξετε το μενού καταμέτρησης.

- Μπορείτε να έχετε πρόσβαση στο μενού καταμέτρησης ανά πάσα στιγμή κατά τη διάρκεια μιας καταμέτρησης.
- Το μενού καταμέτρησης μπορεί να ανοίξει μόνο με άδεια πλατφόρμα χρημάτων.

Αφού πατήσετε **"OK"** θα εμφανιστεί η πρώτη δυνατότητα **"SAVE COUNT"**. Χρησιμοποιήστε τα πλήκτρα ( ◀ ▶ ) για να πλοηγηθείτε στις διάφορες λειτουργίες και πατήστε **"OK"** για να επιλέξετε μία.



Εάν τα δύο πλήκτρα βέλους αναβοσβήνουν, μπορείτε να πλοηγηθείτε μεταξύ των διαθέσιμων στοιχείων του μενού.

## 7.2. Δομή μενού καταμέτρησης

Χρησιμοποιήστε τα πλήκτρα (◀▶) για πλοήγηση μεταξύ των διαφορετικών δυνατοτήτων και πατήστε "OK" για να επιλέξετε ένα. Η δομή του μενού έχει ως εξής:

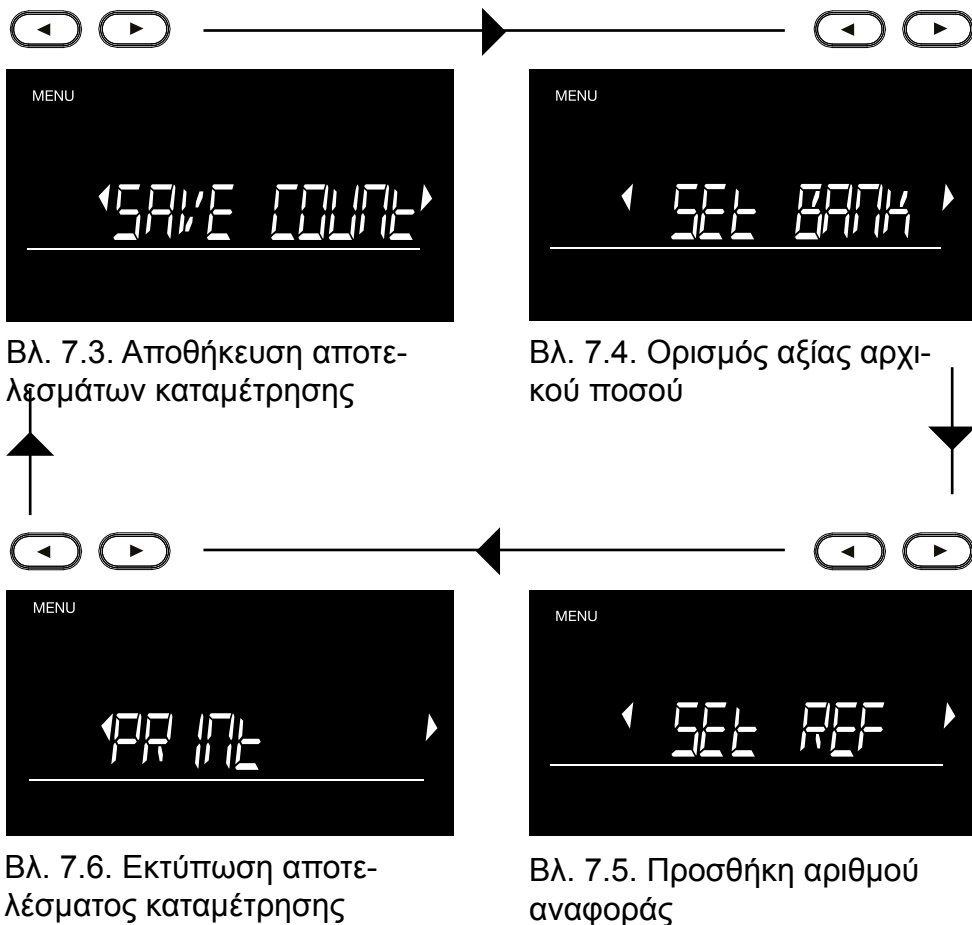



### 7.3. Αποθήκευση καταμέτρησης

---

Μπορείτε να αποθηκεύσετε τα αποτελέσματα της καταμέτρησης στην εσωτερική μνήμη της συσκευής με τη λειτουργία **"SAVE COUNT"**. Στη συνέχεια, μπορείτε να τα επεξεργαστείτε όποτε σας εξυπηρετεί.



Πατήστε **"OK"** για να αποθηκεύσετε τα αποτελέσματα της καταμέτρησης.

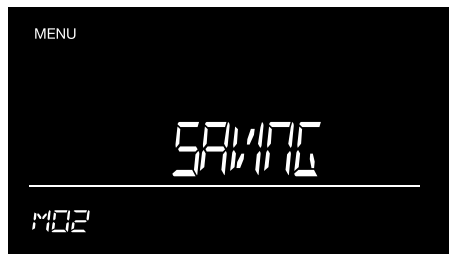

Το αποτέλεσμα της καταμέτρησης αποθηκεύεται τώρα στη συσκευή. Ο αριθμός της συνδεδεμένης μνήμης εμφανίζεται στην κάτω αριστερή γωνία.

---

Αφού αποθηκευτούν τα αποτελέσματα της καταμέτρησης η συσκευή θα επιστρέψει στην οθόνη καταμέτρησης. Εάν θέλετε να χρησιμοποιήσετε κάποια άλλη από τις λειτουργίες του μενού καταμέτρησης, πατήστε ξανά **"OK"** για να ανοίξετε το μενού καταμέτρησης.

## 7.4. Ορισμός αρχικού



Μπορείτε να εισαγάγετε την αξία του αρχικού ποσού που υπάρχει στο συρτάρι του ταμείου σας χρησιμοποιώντας την επιλογή **"SET BANK"**.

Πατήστε **"OK"** για να επιλέξετε τη λειτουργία αρχικού ποσού και να εισαγάγετε την αξία του αρχικού ποσού που υπάρχει στο συρτάρι του ταμείου σας.

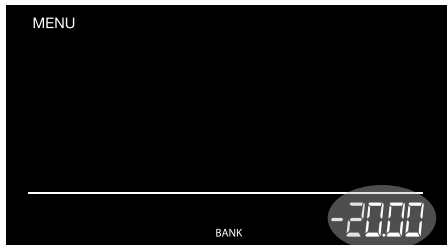

Χρησιμοποιήστε τα πλήκτρα ( ◀ ▶ ) για να εισαγάγετε την αξία του αρχικού σας ποσού και πατήστε **"OK"** για επιβεβαίωση.

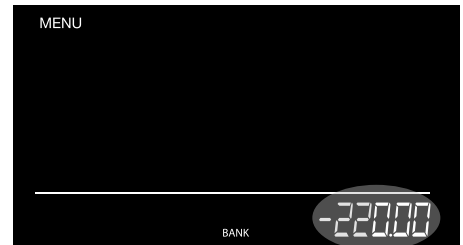

Ή

Πατήστε και κρατήστε πατημένα τα πλήκτρα ( ◀ ▶ ) για να εισαγάγετε μεγαλύτερες αξίες αρχικού ποσού. Ο αριθμός θα αυξάνεται αυτόματα. Πατήστε **"OK"** για επιβεβαίωση.

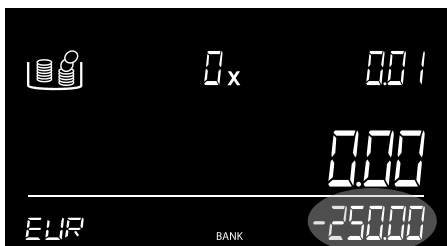

Η αξία αρχικού ποσού θα εμφανίζεται πλέον ως αρνητικό αποτέλεσμα έναρξης, το οποίο θα αφαιρείται από τη συνολική καταμέτρηση.

Αφού οριστεί η αξία αρχικού ποσού η συσκευή θα επιστρέψει στην οθόνη καταμέτρησης. Εάν θέλετε να χρησιμοποιήσετε κάποια άλλη από τις λειτουργίες του μενού καταμέτρησης, πατήστε ξανά **"OK"** για να ανοίξετε το μενού καταμέτρησης.

## 7.5. Ορίστε αριθμό αναφοράς

Η λειτουργία ορισμού αναφοράς σας επιτρέπει να συνδέσετε έναν αριθμό αναφοράς με τα αποτελέσματα της καταμέτρησης. Αυτός ο αριθμός μπορεί να συνδεθεί με συγκεκριμένο συρτάρι ταμείου ή υπάλληλο.

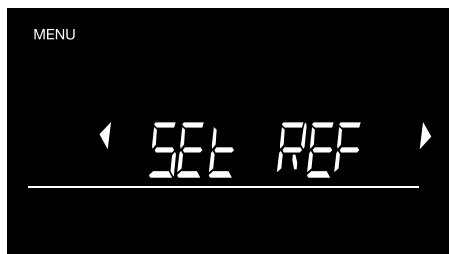

Πατήστε **"OK"** για να ορίσετε αριθμό αναφοράς.

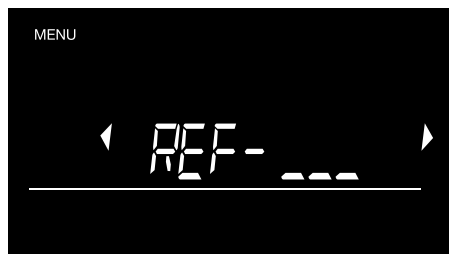

Χρησιμοποιήστε τα πλήκτρα ( ◀ ▶ ) για να ορίσετε έναν αριθμό για το πρώτο ψηφίο. Πατήστε **"OK"** για επιβεβαίωση του αριθμού. Το δεύτερο ψηφίο θα αρχίσει τώρα να αναβοσβήνει.

### ΣΗΜΕΙΩΣΗ:

Οι αριθμοί αναφοράς που είχαν ρυθμιστεί προηγουμένως θα εμφανίζονται κατά το άνοιγμα της λειτουργίας **SET REF**. Χρησιμοποιήστε τα πλήκτρα ( ◀ ▶ ) για να δείτε τους διάφορους αριθμούς και πατήστε **"OK"** για να τον χρησιμοποιήσετε.

Πατήστε **"CE"** για να εισαγάγετε νέο κωδικό αναφοράς.

Πατήστε ξανά **"OK"** για να επιβεβαιώσετε τον αριθμό αναφοράς που έχετε ορίσει ή χρησιμοποιήστε τα πλήκτρα ( ◀ ▶ ) και επαναλάβετε το πρώτο βήμα για να ορίσετε το δεύτερο και το τρίτο ψηφίο.

Μετά την προσθήκη αναφοράς, η συσκευή θα επιστρέψει στην οθόνη καταμέτρησης. Εάν θέλετε να χρησιμοποιήσετε κάποια άλλη από τις λειτουργίες του μενού καταμέτρησης, πατήστε ξανά **"OK"** για να ανοίξετε το μενού καταμέτρησης.

## 7.6. Εκτύπωση



Για να εκτυπώσετε τα αποτελέσματα της καταμέτρησης, συνδέστε πρώτα τον εκτυπωτή Safescan TP-230 και πατήστε **"OK"**.

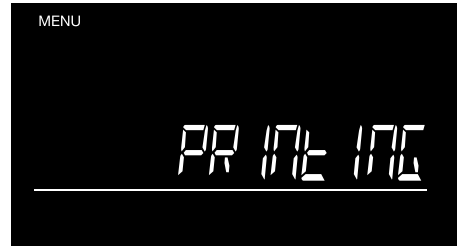

Η ειδοποίηση **"PRINTING"** θα εμφανίζεται όσο ο Safescan TP-230 εκτυπώνει.

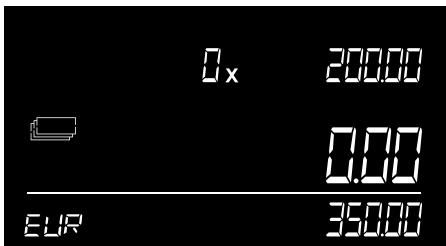

Η συσκευή θα επιστρέψει στην οθόνη καταμέτρησης όταν ο εκτυπωτής τελειώσει. Εάν θέλετε να χρησιμοποιήσετε κάποια άλλη από τις λειτουργίες του μενού καταμέτρησης, πατήστε ξανά **"OK"** για να ανοίξετε το μενού καταμέτρησης.

## 8. Αντιμετώπιση προβλημάτων

Αυτό το κεφάλαιο περιγράφει τη λειτουργία του Safescan 6175, καθώς και τη δομή μενού της συσκευής.

### Μήνυμα σφάλματος



### Περιγραφή

#### **SUSPECT - CHECK ITEM**

Λανθασμένος αριθμός κερμάτων που εντοπίστηκε σε ρολό κερμάτων / λανθασμένος αριθμός χαρτονομισμάτων που εντοπίστηκε σε δεσμίδα χαρτονομισμάτων.

#### **Λύση:**

Ελέγξτε το ρολό κερμάτων / δεσμίδα χαρτονομισμάτων για τυχόν κέρματα / χαρτονομίσματα που λείπουν ή περισσεύουν. Διορθώστε το και μετρήστε ξανά. Λόγω της υψηλής ανοχής βάρους των χαρτονομισμάτων, το 6175 δεν είναι σε θέση να ανιχνεύσει λειψές δεσμίδες χαρτονομισμάτων.



#### **REMOVE ALL**

Υπάρχουν ακόμα αντικείμενα στην πλατφόρμα μετά το πάτημα του "OK" - ή η πλατφόρμα χρημάτων δεν ήταν άδεια κατά τη λήψη του απόβαρου.

## Μήνυμα σφάλματος



**Η καταμετρημένη ποσότητα δεν είναι σωστή**

## Περιγραφή

### Λύση:

Αφαιρέστε από την πλατφόρμα όλα τα στοιχεία πριν πατήσετε "OK" ή εισαγάγετε νέα εντολή. Βεβαιωθείτε ότι δεν υπάρχουν αντικείμενα στην πλατφόρμα όσο το 6175 λαμβάνει απόβαρο.

### Η καταμετρημένη ποσότητα δεν είναι σωστή.

Ελέγξτε εάν το κύπελλο κερμάτων ήταν ήδη τοποθετημένο στη συσκευή κατά την εκκίνηση. Σε αυτήν την περίπτωση, το βάρος του κυπέλλου υπολογίζεται στο απόβαρο αυτόματα, κάτι που θα προκαλέσει λανθασμένη καταμέτρηση (ισχύει μόνο για κέρματα). Ελέγξτε εάν η πλατφόρμα χρημάτων έχει αφαιρεθεί και τοποθετηθεί κατά την καταμέτρηση

### Λύση:

- Αφαιρέστε το κύπελλο από την πλατφόρμα και τοποθετήστε το στην πλατφόρμα ξανά ή επανεκκινήστε τη συσκευή. Βεβαιωθείτε ότι το κύπελλο δεν είναι στην πλατφόρμα όταν θέτετε σε λειτουργία το 6175.
- Ποτέ μην μετακινείτε/ αφαιρείτε την πλατφόρμα χρημάτων κατά την καταμέτρηση

## Μήνυμα σφάλματος



## Περιγραφή

### OVERLOAD

Έχει τοποθετηθεί πολύ μεγάλο βάρος στην πλατφόρμα χρημάτων

### Λύση:

Αφαιρέστε όλο το βάρος από την πλατφόρμα. Εάν το μήνυμα εξαφανιστεί: συνεχίστε να χρησιμοποιείτε το 6175 κανονικά. Εάν το μήνυμα παραμένει: απενεργοποιήστε το 6175 και ενεργοποιήστε το ξανά. Εάν το μήνυμα εμφανίζεται συχνά ή δεν σβήνει, επικοινωνήστε με την ομάδα επιτυχίας πελατών της Safescan.



### MEMORY FULL

Η μνήμη για την αποθήκευση των αποτελεσμάτων καταμέτρησης είναι πλήρης.

### Λύση:

1. Πατήστε “MENU” και χρησιμοποιήστε τα πλήκτρα ( ◀ ▶ ) για να πάτε στη Διαγραφή όλων των αποτελεσμάτων καταμέτρησης. (βλ.κεφάλαιο 6.11.)
2. Συνδέστε το 6175 στο MCS και κατεβάστε τα αποτελέσματα καταμέτρησης από την καρτέλα: “COUNT DATA” στον δικό σας Η/Υ.



## Μήνυμα σφάλματος

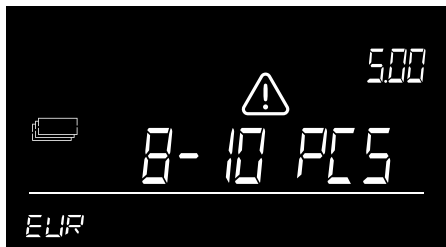

## Περιγραφή

### Remove .. - .. PCS

Το βάρος στον ζυγό είναι πολύ υψηλό για το 6175 και δεν μπορεί να καθορίσει τον ακριβή αριθμό κερμάτων ή χαρτονομισμάτων.

### Λύση:

Αφαιρέστε από την πλατφόρμα χρημάτων όσα νομίσματα ή χαρτονομίσματα υποδεικνύονται, έως ότου το 6175 μπορέσει να προσδιορίσει τον αριθμό. Συνεχίστε την καταμέτρηση. Τα χαρτονομίσματα πρέπει πάντα να τοποθετούνται στην πλατφόρμα σε στοίβες έως 25 τμχ η μία. Η καταμέτρηση 2 εκδόσεων της ίδιας ονομαστικής αξίας είναι δυνατή όταν:

Η πρώτη στοίβα χαρτονομισμάτων στην πλατφόρμα χρημάτων δεν υπερβαίνει τα 10 τμχ.

Οι επόμενες στοίβες χαρτονομισμάτων δεν υπερβαίνουν τα 15 τμχ.



## Μήνυμα σφάλματος



## Περιγραφή

### REMOVE SOME

Ισχύει μόνο για καταμέτρηση χαρτονομισμάτων. Το βάρος στον ζυγό είναι παράλογο. Αυτό προκαλείται από την ανοχή βάρους του χαρτονομίσματος - το 6175 δεν μπορεί να προσδιορίσει τον ακριβή αριθμό χαρτονομισμάτων στην πλατφόρμα.

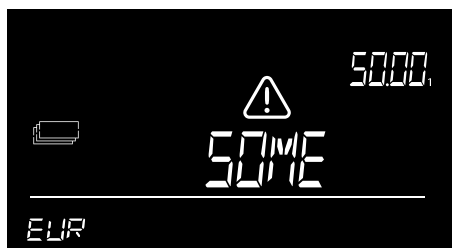

### Λύση:

Αφαιρέστε έναν μικρό αριθμό χαρτονομισμάτων μέχρι το 6175 να μπορέσει να προσδιορίσει τον αριθμό. Συνεχίστε την καταμέτρηση. Τα χαρτονομίσματα πρέπει πάντα να τοποθετούνται στην πλατφόρμα σε στοίβες έως 25 τμχ η μία. Η καταμέτρηση 2 εκδόσεων της ίδιας ονομαστικής αξίας είναι δυνατή όταν:

Η πρώτη στοίβα χαρτονομισμάτων στην πλατφόρμα χρημάτων δεν υπερβαίνει τα 10 τμχ.

Οι επόμενες στοίβες χαρτονομισμάτων δεν υπερβαίνουν τα 15 τμχ.

## Μήνυμα σφάλματος



## Περιγραφή

### ΧΑΜΗΛΗ ΜΠΑΤΑΡΙΑ

Η ισχύς της μπαταρίας είναι μικρότερη από 5%.



## Λύση:

Συνδέστε το τροφοδοτικό για να επαναφορτίσετε την μπαταρία. Αυτό το μήνυμα μπορεί να εμφανιστεί μόνο όταν έχει τοποθετηθεί η μπαταρία Safescan LB-205.

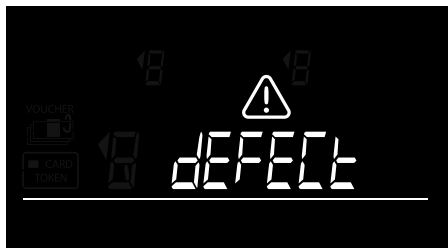

## DEFECT

Η δυναμοκυψέλη είναι ελαττωματική, δεν είναι δυνατή η ζύγιση / καταμέτρηση.

## Λύση :

Επικοινωνήστε με την ομάδα επιτυχίας πελατών της Safescan

## 9. Επαναφορτιζόμενη μπαταρία (προαιρετικό αξεσουάρ)

---

### 9.1. Τοποθέτηση της επαναφορτιζόμενης μπαταρίας Safescan LB-205

---

1. Αποσυνδέστε το τροφοδοτικό.
2. Αφαιρέστε την πλατφόρμα χρημάτων από τον ζυγό.
3. Γυρίστε τη συσκευή ανάποδα και ανοίξτε το καπάκι της μπαταρίας (βλ κεφάλαιο 3.1 ).
4. Τοποθετήστε την μπαταρία στη θήκη της μπαταρίας, συνδέστε το καλώδιο και κλείστε το καπάκι.
5. Τοποθετήστε την πλατφόρμα χρημάτων στον ζυγό.
6. Συνδέστε το τροφοδοτικό για να φορτίσετε την μπαταρία.

### 9.2. Ένδειξη κατάστασης επαναφορτιζόμενης μπαταρίας

---

- Κατά την εκκίνηση: Τα εσωτερικά τμήματα αναβοσβήνουν για 5 δευτερόλεπτα ->  
Η μπαταρία φορτίζει.
- Κατά την εκκίνηση: Όλα τα τμήματα αναβοσβήνουν για 5 δευτερόλεπτα μετά από αυτό το εικονίδιο της μπαταρίας παραμένει αναμμένο -> Η μπαταρία είναι 100% φορτισμένη.



- Η συσκευή τροφοδοτείται μόνο από την μπαταρία:
- Ολόκληρη η ένδειξη μπαταρίας είναι αναμμένη ->  
Η ισχύς της μπαταρίας είναι 100%



- Η μισή ένδειξη μπαταρίας είναι γεμάτη\* ->  
Η ισχύς της μπαταρίας είναι άνω του 50%
- Η μισή μπαταρία αναβοσβήνει συνεχώς ->  
Η ισχύς της μπαταρίας είναι κάτω από 20%



- Η ένδειξη άδειας μπαταρίας αναβοσβήνει\* ->  
Η μπαταρία είναι άδεια (ισχύς μπαταρίας κάτω από 5%) Στην οθόνη το μήνυμα Battery Low θα αναβοσβήνει, συνδέστε το τροφοδοτικό για να επαναφορτίσετε την μπαταρία.

**Σημείωση:** η διάρκεια ζωής της μπαταρίας μπορεί να μειωθεί μετά από πολλούς κύκλους φόρτισης - αυτό είναι σύνηθες όταν χρησιμοποιούνται επαναφορτιζόμενες μπαταρίες.

## 10. Ενημερώσεις

---

Για περισσότερες πληροφορίες σχετικά με τις ενημερώσεις συσκευών και νομισμάτων, δείτε το **www.safescan.com** για λεπτομέρειες.

Οι ενημερώσεις υλικολογισμικού φορτώνονται στη συσκευή μέσω της επιλογής Update FW στο μενού, βλ. 6.9.2 - Κ.  
Οι ενημερώσεις του πίνακα βαρών γίνονται μέσω του δωρεάν εργαλείου λογισμικού ενημέρωσης νομισμάτων. Αυτό το λογισμικό θα ελέγξει αυτόματα για ενημερώσεις υλικολογισμικού και θα φορτώσει το πιο πρόσφατο αρχείο πίνακα βαρών στο 6175 σας.

Οδηγίες ενημέρωσης μπορείτε να βρείτε στο πακέτο ενημέρωσης, το οποίο μπορείτε να λάβετε από τη **διεύθυνση** **www.safescan.com**.

## 11. Προφυλάξεις ασφαλείας

### Safescan 6175

**ΠΡΟΕΙΔΟΠΟΙΗΣΗ!** Αν δεν τηρούνται αυτά τα μέτρα προφύλαξης, μπορεί να προκληθεί βραχυκύκλωμα, σοβαρή σωματική βλάβη όπως έγκαυμα, ηλεκτροπληξία και κίνδυνος πυρκαγιάς.



- Μην χρησιμοποιείτε ποτέ χαλασμένο τροφοδοτικό/καλώδιο τροφοδοσίας.
- Χρησιμοποιείτε πάντα και μόνο το παρεχόμενο τροφοδοτικό.
- Ποτέ μην επιτρέπετε στη συσκευή, το τροφοδοτικό ή τα καλώδια να έρθουν σε επαφή με υγρά ή υγρασία, και ποτέ μην τα αγγίζετε με βρεγμένα χέρια.
- Ποτέ μην αγγίζετε και μην (απο)συνδέετε το τροφοδοτικό με βρεγμένα χέρια.
- Πάντα να αποσυνδέετε τη συσκευή από την πρίζα, εάν θέλετε να τη μετακινήσετε σε άλλη θέση.
- Πάντα να κρατάτε το φως όταν αποσυνδέετε τη συσκευή από την πρίζα, ποτέ μην τραβάτε το καλώδιο.
- Μην χύνετε ποτέ υγρά ή χημικά απορρυπαντικά (καθαριστικά) στη συσκευή.
- Εάν χυθεί υγρό στη συσκευή, αποσυνδέετε πάντα τη συσκευή από την πρίζα, αφαιρείτε την μπαταρία (εφόσον έχει τοποθετηθεί) και επικοινωνείτε με τη Safescan για βοήθεια.

**ΠΡΟΣΟΧΗ!** Ζημιά του προϊόντος ή του στοιχείου ζύγισης



- Βεβαιωθείτε ότι δεν έχουν πέσει ξένα αντικείμενα (κέρματα, συνδετήρες, συρραπτικά,) μέσα στο μηχάνημα, επειδή μπορεί να μπλοκάρουν τα μηχανικά μέρη ή/και το στοιχείο ζύγισης του μηχανήματος και να προκαλέσουν βλάβη ή να τα σπάσουν με αποτέλεσμα να ακυρωθεί η εγγύησή σας.
- Τοποθετείτε πάντα το 6175 σε επίπεδη και σταθερή επιφάνεια και διατηρείτε καθαρή την περιοχή γύρω από την πλατφόρμα χρημάτων.

- Για να αποφύγετε την πρόκληση βλάβης στη συσκευή ή τυχόν δυσλειτουργίες, καθαρίζετε τη συσκευή με ένα στεγνό πανί. Μην χρησιμοποιείτε υγρό ή νωπό πανί ή (χημικά) προϊόντα καθαρισμού.

## **ΕΙΔΟΠΟΙΗΣΗ! Κίνδυνος δυσλειτουργίας ή βλάβης της συσκευής**



- Όπως συμβαίνει με κάθε ζυγό ακριβείας, το αποτέλεσμα της ζύγισης επηρεάζεται από τη σημαντική ροή αέρα. Επομένως, μην χρησιμοποιείτε τη συσκευή κοντά σε ανεμιστήρες ψύξης, κλιματιστικά, ανοιχτά παράθυρα κλπ.
- Τοποθετείτε προσεκτικά τα αντικείμενα στην πλατφόρμα ζύγισης, μην τα πετάτε και μην τα ρίχνετε πάνω της.
- Αποφύγετε την πτώση, το χτύπημα ή το ταρακούνημα του 6175.
- Μην τοποθετείτε ποτέ αντικείμενα που ζυγίζουν περισσότερο από 1,5 kg στο 6175.
- Το Safescan 6175 δεν μπορεί να αναγνωρίσει πλαστά χρήματα.
- Μην αποσυναρμολογείτε ποτέ τη συσκευή, σε αντίθετη περίπτωση ακυρώνεται άμεσα η εγγύησή σας.
- Μην αφήνετε ποτέ αντικείμενα - ούτε καν το κύπελλο κερμάτων - πάνω στην πλατφόρμα χρημάτων όταν η συσκευή δεν χρησιμοποιείται ή όταν αποθηκεύεται για μεγαλύτερο χρονικό διάστημα.
- Μην χρησιμοποιείτε το μηχάνημα σε χώρους με σκόνες ή ακαθαρσίες, γιατί μπορεί να προκληθεί δυσλειτουργία στον αισθητήρα.
- Εάν το μηχάνημα δεν χρησιμοποιείται για μεγάλο χρονικό διάστημα, αφαιρέστε το φισ από την πρίζα, για να αποφύγετε πιθανή βλάβη του εξοπλισμού.
- Για να αποφύγετε την πρόκληση βλάβης στη συσκευή. Χρησιμοποιήστε μόνο την προαιρετικά διαθέσιμη επαναφορτιζόμενη μπαταρία Safescan LB-205.

## ΜΠΑΤΑΡΙΑ LB-205 (προαιρετικό προϊόν)

**ΠΡΟΕΙΔΟΠΟΙΗΣΗ! Εγκαύματα, κίνδυνος πυρκαγιάς και δηλητηρίαση.**

**Κίνδυνος σοβαρού τραυματισμού**



- Πάντα διατηρείτε τις μπαταρίες μακριά από φωτιά, θερμότητα και νερό.
- Αποφεύγετε πάντα να αγγίζετε την μπαταρία με γυμνά χέρια όταν έχει διαβρωθεί ή παρουσιάζει διαρροή.

**ΠΡΟΣΟΧΗ! Ζημιά, διαρροή**



- Πάντα να αφαιρείτε την μπαταρία από τη συσκευή σε περίπτωση μακροχρόνιας διακοπής χρήσης ή αποθήκευσης.
- Για την αποφυγή ρύπανσης, να απορρίπτετε τις μπαταρίες σύμφωνα με τους τοπικούς κανονισμούς.

## 12. Προαιρετικά αξεσουάρ

---

**Επαναφορτιζόμενη μπαταρία**  
Μπαταρία Safescan LB-205

**Θερμικός εκτυπωτής αποδείξεων**  
Safescan TP-230

**Λογισμικό Καταμέτρησης Χρημάτων**  
Safescan MCS

**Σετ κυπέλλων ζύγισης για κέρματα**  
Safescan 4141CC  
Safescan 4617CC

## 13. Προδιαγραφές

---

### Χαρακτηριστικά

- Ζυγός καταμέτρησης χρημάτων για καταμέτρηση κερμάτων, χαρτονομισμάτων, δεσμίδων χαρτονομισμάτων και ρολών κερμάτων.
- Αποθήκευση αποτελεσμάτων μέτρησης στη μνήμη
- Προσθήκη αριθμού αναφοράς σε καταμέτρηση
- Μπορεί επίσης να χρησιμοποιηθεί ως ζυγός ακριβείας (σημείωση: δεν είναι “εγκεκριμένα νόμιμη για εμπόριο”).

### Νομίσματα

Εξαρτάται από την περιοχή - ανατρέξτε στη διεύθυνση [www.safescan.com](http://www.safescan.com) για περισσότερες πληροφορίες

**Διαστάσεις (ΜxΠxΥ)** 22,3 x 14,2 x 14,7 cm / 8,8 x 5,6 x 5,8 ίντσες

**Οθόνη LCD** 4,1 ιντσών υψηλής αντίθεσης

**Διεπαφή** USB-B για υπολογιστή, RJ-10 για εκτυπωτή

**Απαιτήσεις ισχύος** Τροφοδοτικό 12V/0,5A

### Κατανάλωση ισχύος

Έως 2,4 W σε κατάσταση λειτουργίας (χωρίς φόρτιση μπαταρίας)

Έως 6W σε κατάσταση λειτουργίας (συμπεριλαμβανομένης της φόρτισης της μπαταρίας)

Έως 50 mW σε κατάσταση αναμονής/αδράνειας

**Θερμοκρασία λειτουργίας** 0 - 40°C

**Θερμοκρασία αποθήκευσης** -25 ~ 55°C

**Μέγιστη ικανότητα φόρτωσης** 1,5 kg / 3,3 lbs

**Μέγιστη ακρίβεια** 0,05 gr

**Καθαρό Βάρος** 660 gr / 23 oz

**Πιστοποίηση** CE, FCC, RoHS



**Safescan®**

---

**Safescan B.V.**  
PO Box 7067, 2701AB Zoetermeer, NL  
Σχεδιάστηκε στην Ευρώπη - Κατασκευάζεται στην Κίνα  
[www.safescan.com](http://www.safescan.com)  
© 2023 Safescan. Με την επιφύλαξη παντός νόμιμου δικαιώματος.  
Το SAFESCAN® είναι σήμα κατατεθέν.

---

[www.safescan.com](http://www.safescan.com)

20231