

Návod k použití

Čeština

2985-SX / 2995-SX Počítačka bankovek



Tištěná verze

[Kliknutím sem](#) otevřete verzi návodu ve zvoleném jazyce vhodnou pro tisk.

Úvod

Děkujeme, že jste si zakoupili počítačku bankovek Safescan 2985-SX / 2995-SX. Pro správné používání a údržbu vám doporučujeme, abyste si pečlivě přečetli tento návod k použití.

Upozornění

Pokud by došlo k jakékoli úpravě nebo použití zařízení, pro které nebylo v době dodání určeno, dodavatel zařízení nenese žádnou odpovědnost za zranění osob nebo poškození zařízení. Dojde-li ke změně podmínek používání zařízení, je nutné kontaktovat dodavatele, jinak prohlášení o shodě ztratí svoji platnost.

Bezpečnostní pokyny

- Postavte zařízení na rovný a stabilní povrch.
- Neumísťujte stroj do prašného nebo špinavého prostředí.
- Pokud stroj nepoužíváte, použijte dodaný protiprachový kryt.
- Nestavte zařízení na přímé sluneční světlo nebo do blízkosti zdrojů tepla či klimatizačních jednotek.
- Zařízení vždy připojte k uzemněné elektrické zásuvce.
- Vždy používejte pouze dodaný napájecí adaptér.
- Provozní teplota 15-35 °C / 59-95 °F.
- Provozní vlhkost 30-80 % RV.
- Zařízení nepoužívejte venku.
- Nevystavujte zařízení žádným kapalinám.
- Toto zařízení obsahuje otáčející se části. Nikdy se nedotýkejte pohyblivých částí, když je zařízení zapnuté.
- Dávejte pozor, aby do zařízení nespadly cizí předměty (mince, sponky, svorky), které by mohly zablockovat, poškodit nebo rozbít mechanické části a senzory zařízení a způsobit tak neplatnost záruky.
- Při použití zařízení je nutné dávat pozor, aby se šperky, dlouhé vlasy, kravaty a další podobné věci nedostaly do zařízení.
- Zařízení nikdy nerozebírejte.
- Abyste předešli nebezpečí úrazu elektrickým proudem, nedotýkejte se napájecího kabelu mokřými rukama.
- Chcete-li zařízení přesunout na jiné místo, vždy jej odpojte ze síťové zásuvky.
- Při odpojování jednotky ze zásuvky držte zástrčku, nikdy netahejte za kabel.

Přehled produktu a obsah krabice

Přední strana

Zadní strana

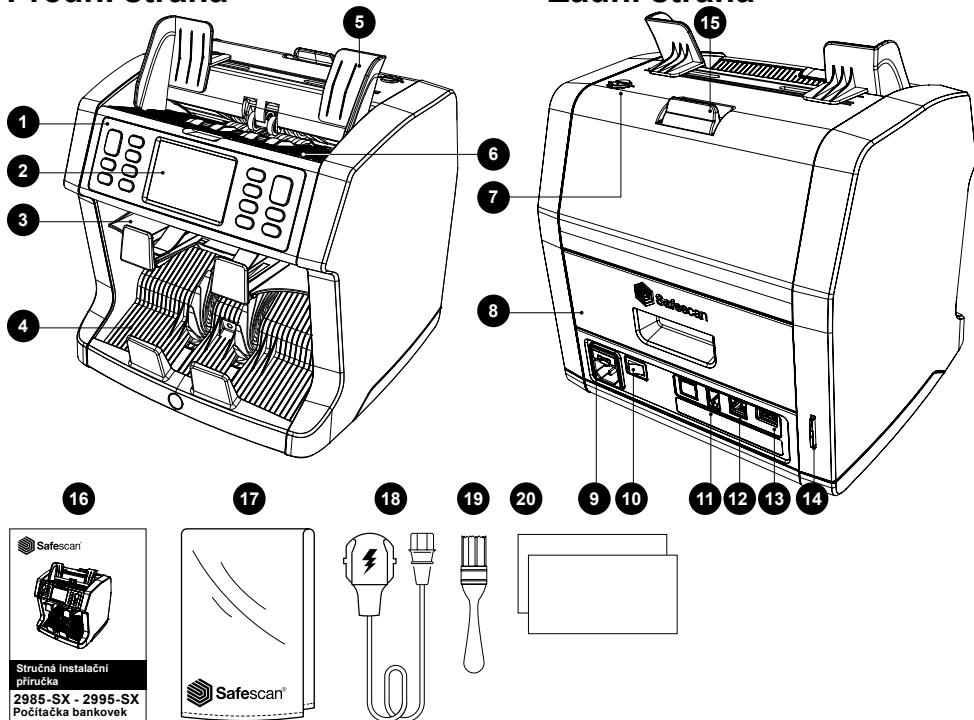

- | | |
|---|--|
| <ol style="list-style-type: none"> 1. Ovládací panel 2. Dotyková obrazovka LCD 3. Kapsa pro odmítnutí 4. Stohovač 5. Vodítka bankovek 6. Podavač 7. Knoflík pro nastavení podávací mezery 8. Zadní panel 9. Napájecí konektor 10. Vypínač | <ol style="list-style-type: none"> 11. Konektor tiskárny/konektor softwarového kabelu MCS 12. Konektor externího displeje (RJ-12) 13. Aktualizační port (USB-A) 14. Slot pro SD kartu 15. Páčka pro otevírání horního panelu 16. Příručka 17. Protiprachový kryt 18. Síťový kabel 19. Kartáček na čištění 20. 2x čistící karty |
|---|--|

Nastavení zařízení

1. Odstraňte ochrannou fólii z LCD obrazovky.
2. Napájecí kabel zasuňte do elektrické zásuvky.
3. Zapněte zařízení vypínačem.
4. Počítačka bankovek se spustí. Vyberte jazyk stisknutím dotykové obrazovky a potvrďte výběr jazyka na další obrazovce.
5. Zařízení provede autotest, během kterého se zobrazí jeho verze softwaru a číslo produktu.
Po úspěšném autotestu zařízení otevře obrazovku počítání a je připraveno k použití.

Tlačítka a dotykový displej

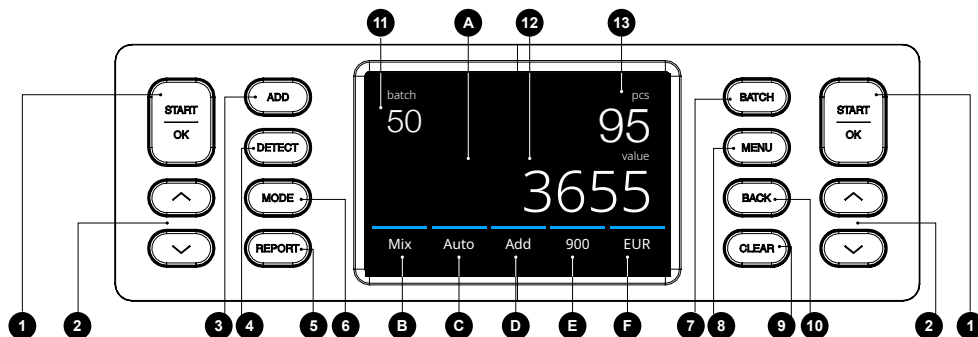

Č.	Tlačítko	Popis
1.	[START/OK]	Spustit počítání / Potvrdit výběr V menu: Otevřít/potvrdit výběr
2.	[NAHORU/ DOLŮ]	(V menu) Přejít na další/předchozí položku menu. Dlouhý stisk: Přejít na další stránku menu.
3.	[ADD]	Funkce Přidat Zap/Vyp (PŘIDAT výsledky několika počítání k celkovému součtu.)
4.	[DETECT]	Otevřít menu detekce. (Vyberte měnu/typ detekce)
5.	[MODE]	Otevřít přehled o výsledcích počítání a tiskovém rozhraní.
6.	[REPORT]	Otevřít menu režimu Počítání.
7.	[MENU]	Otevřít menu Dávka. (V DÁVKOVÉM menu: Smyčka: 100 - 50 - 25 - 20 - 10 - Vypnuto)
8.	[BATCH]	Otevřít menu Nastavení.
9.	[MENU]	Vymazat výsledky počítání.
10.	[CLEAR]	(V menu) Zpět na obrazovku počítání.
	[BACK]	

Dotyková tlačítka

A.	Otevřít Rychlé menu
B.	Otevřít menu režimu Počítání
C.	Automatické spuštění počítání Zap/Vyp
D.	Funkce Přidat Zap/Vyp
E.	Otevřít menu rychlosti počítání
F.	Otevřít menu typu detekce

Prvky obrazovky

11.	dávka	Vybraný počet pro dávku
12.	hodnota	Celková hodnota spočítaných bankovek
13.	pcs	Počet spočítaných bankovek

První postup

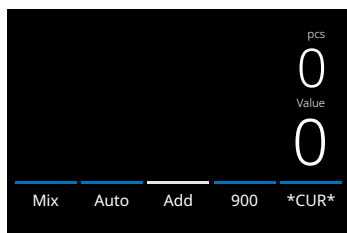

2985-SX

1. Zařízení se ve výchozím nastavení spouští s následujícími nastaveními:

- A. Typ detekce: ***CUR*** (automatické rozpoznání měny)
- B. Režim Počítání: **MIX**
- C. Automatické spuštění: **ZAPNUTO**
- D. Režim Přidat: **VYPNUTO**
- E. Rychlost počítání: **900**

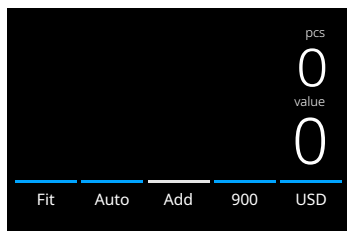

2995-SX

1. Zařízení se ve výchozím nastavení spouští s následujícími nastaveními:

- A. Typ detekce: **USD***
- B. Režim Počítání: **Fit**
- C. Automatické spuštění: **ZAPNUTO**
- D. Režim Přidat: **VYPNUTO**
- E. Rychlost počítání: **720**

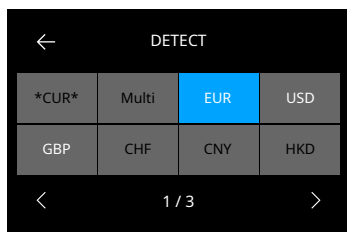

*Pokud chcete spočítat jinou měnu, stiskněte tlačítko **DETECT** nebo stiskněte USD na obrazovce pro otevření menu **DETECT**.

Poznámka: Pro počítání fitness jsou k dispozici pouze měny zobrazené bílým textem.

Výběr měny, která není k dispozici pro počítání fitness (černý text), změní režim počítání z počítání Fitness na počítání Mix.

Navštivte prosím www.safescan.com a zkontrolujte aktualizace měn.

2. Zabraňte zbytečným chybám při počítání. Nastavte vodítka podavače na bankovky tak, aby k nim strany bankovek přiléhaly a bankovky byly vystředěné. Uspořádejte bankovky do úhledného stohu, ujistěte se, že zadní strana stohu je dobře zarovnaná a bankovky jsou vystředěné.

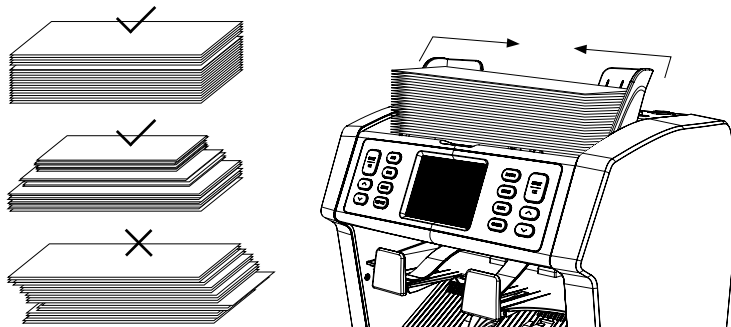

3. Po umístění bankovek na podavač začne zařízení automaticky počítat. Stisknutím **[AUTO]** na displeji tuto funkci vypnete. Pokud je možnost **AUTO** vypnutá, stiskněte **[START/OK]** ke spuštění počítání.

4. Pokud zařízení během počítání detekuje podezřelou bankovku, přesune tuto bankovku do kapsy pro odmítnuté bankovky. Zařízení spustí alarm a modré čáry na displeji se změni na červené.

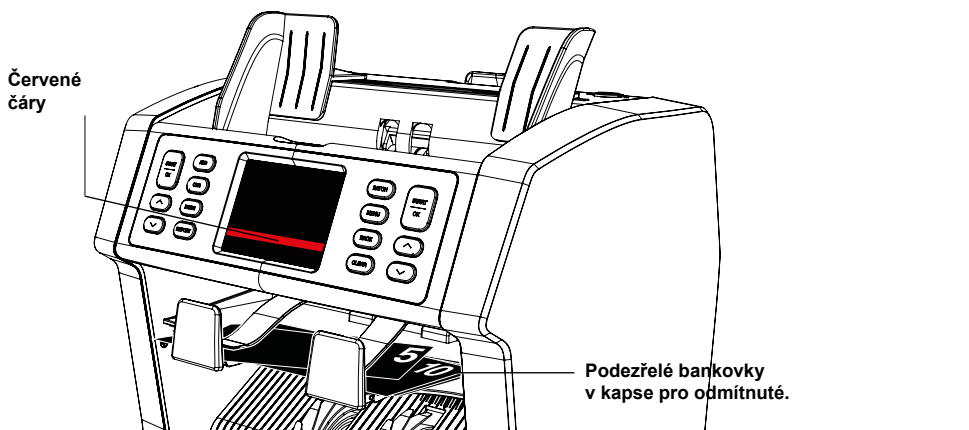

5. Po dokončení počítání se výsledky zobrazí na obrazovce.

2985-SX

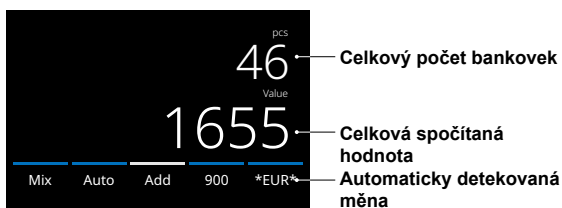

2995-SX

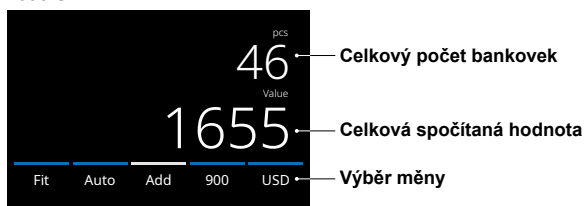

6. Stisknutím tlačítka **[REPORT]** zobrazíte podrobné výsledky počítání uvedené podle nominální hodnoty. Stisknutím **[TISK]** na obrazovce vytisknete výsledky počítání *.

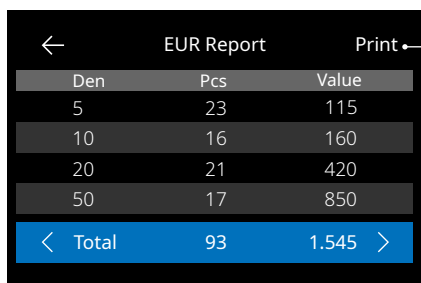

Stiskněte pro tisk*

* Tiskárna Safescan TP-230 je k dispozici samostatně.

Výběr měny/typu detekce

1. Chcete-li vybrat nebo změnit aktuální typ detekce, stiskněte tlačítko v pravém dolním rohu dotykové obrazovky nebo stiskněte tlačítko [DETECT] na ovládacím panelu. Otevře se menu detekce.

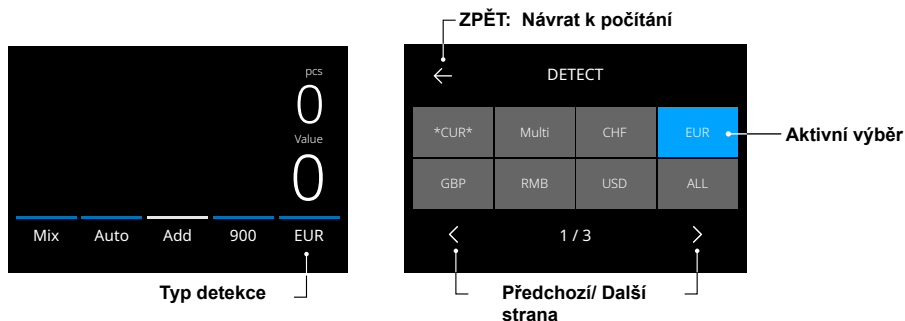

2. Menu detekce obsahuje více výběrových polí. Pole aktivního typu detekce je modře zbarvené. Mezi stránkami menu Detekce můžete přepínat pomocí tlačítek [VLEVO] & [VPRAVO]. Jednoduše stiskněte pole na displeji odpovídající měně nebo typu detekce, které si přejete použít.

Poznámka: Výběr typu detekce určí dostupné režimy počítání.

Vysvětlení dostupných typů detekce

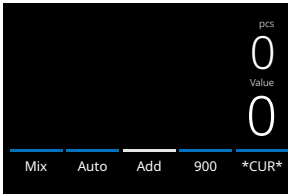
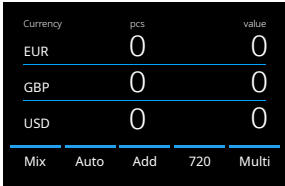
Detekce	Popis	Vysvětlení použití
<p>*CUR*</p> 	<p>Počítání bankovek s automatickým rozpoznáváním měn.</p>	<p>Pokud je vybrána možnost *CUR*, není třeba před počítáním ručně vybrat měnu. Jednoduše vložte počítanou měnu do zařízení. První zjištěná měna bude automaticky vybrána jako aktivní měna počítání.</p> <p>* Není k dispozici pro režim počítání fitness (Fit).</p>
<p>Multi</p> 	<p>Kombinované počítání množství a hodnoty 3 předvolených měn současně.</p>	<p>Počítání množství a hodnoty 3 smíšených měn během stejného počítání. Vložte bankovky předem vybraných měn do zařízení. Výsledky se zobrazí na obrazovce.</p> <p>Předvolby měn lze provést v menu nastavení zařízení.</p>

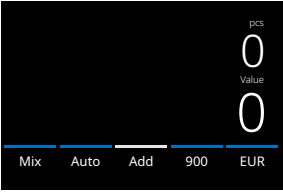
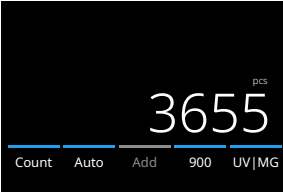
Detekce	Popis	Vysvětlení použití
EUR, USD, GBP a další měny, které jsou v zařízení k dispozici.	Počítání pouze bankovek jedné vybrané měny.	V menu DETEKCE vyberte měny. Bankovky jiných měn budou považovány za podezřelé a přesunuty do kapsy pro odmítnuté bankovky.
		
VŠE	Počítání kusů bez detekce padělků.	Vyberte VŠE, UV, MG, UV+MG pro kusové počítání měn, které nejsou v zařízení k dispozici.
UV	Počítání kusů s UV detekcí.	Na obrazovce se zobrazí pouze počet spočítaných bankovek.
MG	Počítání kusů s MG detekcí.	
UV MG	Počítání kusů s UV + MG detekcí.	
		

Výběr režimu počítání

1. Stiskněte typ režimu v levém dolním rohu obrazovky nebo stiskněte tlačítko **[MODE]** na ovládacím panelu. Otevře se menu REŽIM.

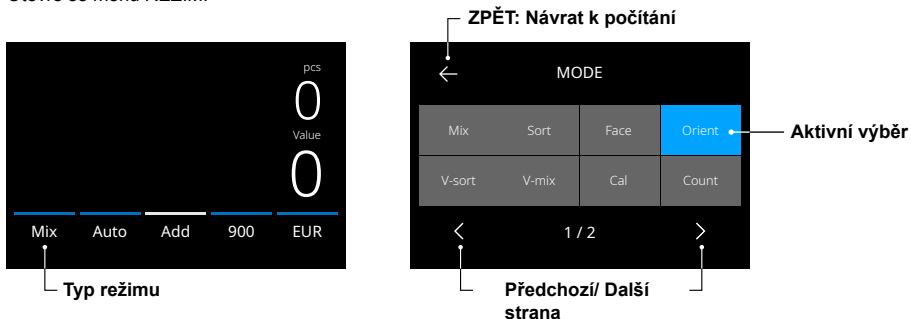

2. Menu detekce obsahuje více výběrových polí. Pole aktivního typu je modré. Dostupné typy režimů jsou určeny aktivním typem detekce. Jednoduše stiskněte typ režimu, který potřebujete pro své počítání.

Vysvětlení dostupných režimů počítání

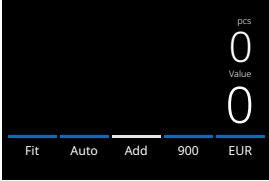
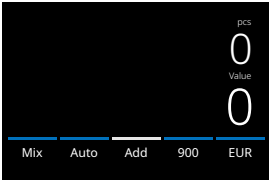
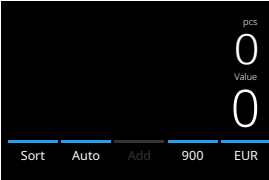
Režim	Hlavní vlastnosti	Vysvětlení režimu
Fit 	Počítání Fitness netříděných bankovek.	Počítání hodnot bankovek při současné kontrole vhodnosti. "Nevhodné" bankovky budou přesunuty do kapsy odmínutých bankovek. Důvod zamítnutí lze najít v menu pro přehled. Poznámka: Kontrola vhodnosti není dostupná pro všechny měny na zařízení. Navštivte prosím www.safescan.com pro aktualizace měn.
Mix 	Počítání hodnot netříděných bankovek.	Počítání hodnoty a počtu tříděných i netříděných nominálních hodnot vybrané měny. Pokud je vybrána možnost detekce „MULTI“, lze současně míchat 3 různéměny.
Třídít 	Třídít bankovky podle nominální hodnoty.	Počítání počtu a hodnoty bankovek tříděných podle nominální hodnoty. Nominální hodnoty, které se liší od prvních spočítaných nominálních hodnot bankovek, se odmítnou.

Režim

Hlavní vlastnosti

Vysvětlení režimu

Lícová strana

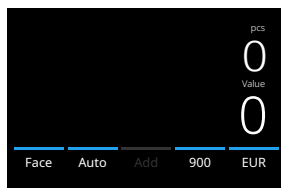

Třídít bankovky podle lícové strany.



Počítání hodnoty a množství bankovek tříděných podle lícové strany a nominální hodnoty. Bankovky s jinou lící stranou nebo nominální hodnotou, než je první započítaná bankovka, jsou přesunuty do kapsy pro odmítnuté bankovky.

Orient

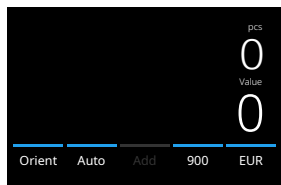

Třídít bankovky podle orientace.



Počítání hodnoty a množství bankovek tříděných podle orientace a nominální hodnoty. Bankovky s jinou orientací nebo nominální hodnotou, než je první započítaná bankovka, jsou přesunuty do kapsy pro odmítnuté bankovky.

V-třídění (třídění verzí)

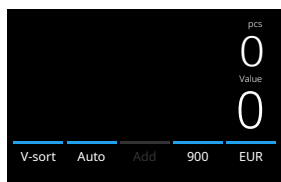

Třídít bankovky podle nominální hodnoty (staré / nové)

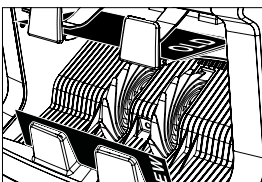

Počítání hodnoty a množství bankovek tříděných podle nominální hodnoty (rozdělit starou a novou verzi). Bankovky s jinou nominální hodnotou, než je první započítaná bankovka, jsou přesunuty do kapsy pro odmítnuté bankovky.

Mix H (mixhodnot)

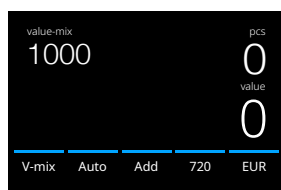

Počítat bankovky v dávkách přednastavené hodnoty.

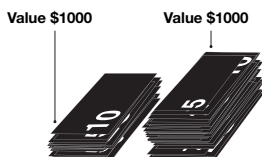

Ručně nastavte požadovanou hodnotu. Zařízení počítá bankovky, dokud nedosáhne požadované hodnoty. Bankovky, které nejsou užitečné pro dosažení požadované hodnoty, jsou přesunuty do kapsy pro odmítnuté bankovky.

Poznámka: Tato funkce je k dispozici pouze po výběru 1 měny z nabídky detekce.

CAL

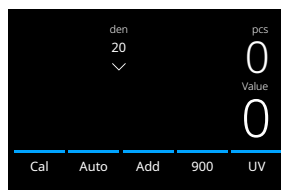

Počítání hodnoty a počtu měn, které nejsou v zařízení k dispozici.

Vyberte hodnotu nominální hodnoty, kterou chcete počítat. Zařízení automaticky vynásobí tuto kusovou hodnotu počtem spočítaných bankovek pro určení hodnoty.

Poznámka: Zařízení nebude filtrovat různé nominální hodnoty.

Počítání

Počítání počtu bankovek.

Počítání počtu bankovek bez kontroly rozměrů nebo hodnoty bankovek.

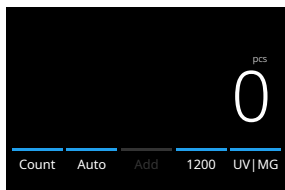

Funkce Přidat

Pomocí funkce Přidat přidáte výsledky několika počítání k celkovému součtu. Stiskněte **[ADD]** ve spodní prostřední polovině obrazovky počítání nebo stiskněte tlačítko **[ADD]** na ovládacím panelu. Lišta nad ADD se po aktivaci rozsvítí modře.

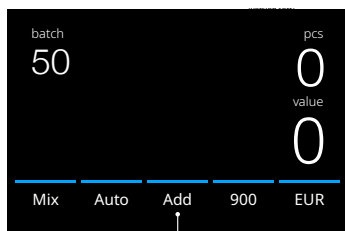

Stisknutím aktivujete PŘIDAT.

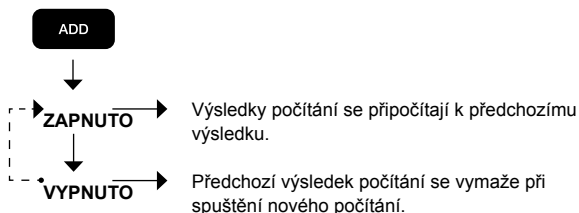

Dávkové počítání

Funkce dávkového počítání se používá k vytváření sloupců stejného počtu bankovek.

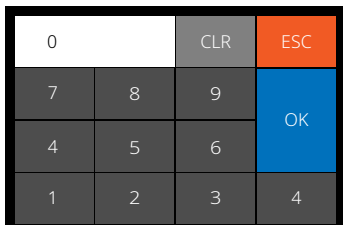

Stisknutím **[DÁVKA]** otevřete obrazovku pro zadání dávky. Ve výchozím nastavení je počet pro dávku nastavený na 100.

1. Na dotykové obrazovce zadejte požadovaný počet pro dávku a potvrďte stisknutím **[OK]**. Nebo opakovaně stiskněte tlačítko **[BATCH]** pro přepínání mezi přednastavenými počty pro dávku.
 - Stiskněte **[CLR]** pro vymazání zadání.
 - Stisknutím tlačítka **[ESC]** na dotykové obrazovce opustíte obrazovku zadávání dávky.

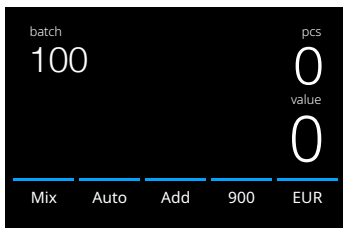

2. Na obrazovce počítání se zobrazí počet pro dávku.

Poznámka: Dávková funkce není k dispozici v režimu „Mix hodnot“.
3. Na podavač položte hromádku bankovek. Zařízení přestane počítat po dosažení počtu pro dávku.

Poznámka: Pokud se nedosáhne počtu určeného pro dávku, zazní 1x zvukový signál.

Zvolte rychlost počítání.

Stisknutím ukazatele rychlosti počítání na dotykové obrazovce otevřete menu Rychlost. Menu Rychlost zobrazí rychlosti počítání dostupné v rámci zvoleného režimu počítání a nastavení detekce.

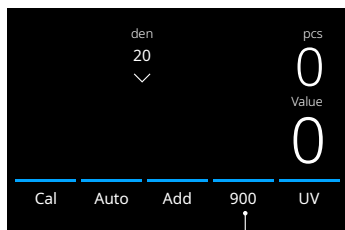

Stisknutím otevřete menu Rychlost.

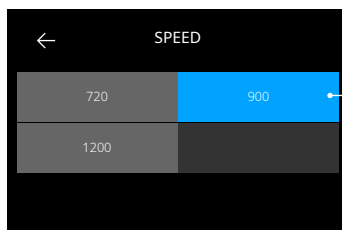

Aktuální rychlost počítání

Začátek automatického počítání

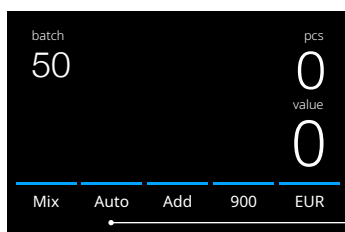

Pokud je aktivováno nastavení "Auto", zařízení automaticky začne počítat po položení bankovek na podavač. Pokud je funkce Auto deaktivována, musíte stisknout tlačítko **[START]**, abyste mohli začít počítat.

Stisknutím aktivujete spuštění automatického počítání

Přehled počítání

Na obrazovce přehledu si zobrazte výsledky počítání měn. Pokud je vybrán režim počítání "Multi", výsledky 3 měn budou samostatně zobrazeny v přehledu počítání.

Den	Pcs	Value
5	23	115
10	16	160
20	21	420
50	17	850
< Total	93	1.545 >

Návrat k počítání

Tisk výsledků

Předchozí/ Další strana

1. Po dokončení počítání stiskněte tlačítko **[REPORT]** pro zobrazení výsledků počítání.
2. Obrazovka přehledu zobrazuje částku a hodnotu podle nominální hodnoty i celkovou hodnotu.
3. Stisknutím **->** procházejte další stránkou (stránkami) s výsledky.
4. Stisknutím **„Tisk„** * odešlete výsledky počítání na tiskárnu.
5. Stisknutím **<-** opustíte obrazovku přehledu a vrátíte se na obrazovku počítání.

* Tisk lze provést pomocí volitelné tiskárny Safescan TP-230.

Detekce podezřelých bankovek

Všechny detekované podezřelé bankovky jsou přesunuty do kapsy pro odmítnuté bankovky. Pokud je detekovaná podezřelá bankovka, modré čáry na obrazovce zčervenají.

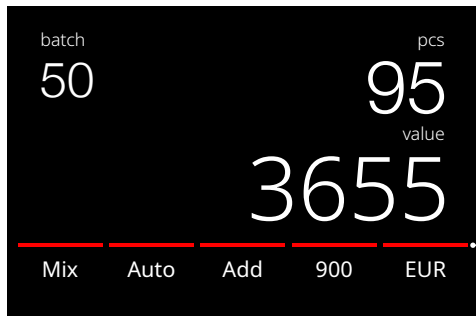

Po detekci podezřelé bankovky se čáry změní z modré na červenou

Po dokončení počítání (když je dávkovač prázdný) zařízení opakovaně 3x pípne a čáry zůstanou červené. Po vyjmutí všech odmítnutých bankovek z kapsy se červená čára vrátí k modré barvě.

Chcete-li zkontrolovat důvod odmítnutí bankovky, stiskněte tlačítko **[REPORT]** a přepněte [**<>**] do seznamu Odmítnout. Případně použijte **[NAHORU DOLŮ]** pro procházení seznamem. Zkontrolujte podezřelou bankovku a znovu ji přepočítejte, abyste ověřili její pravost.

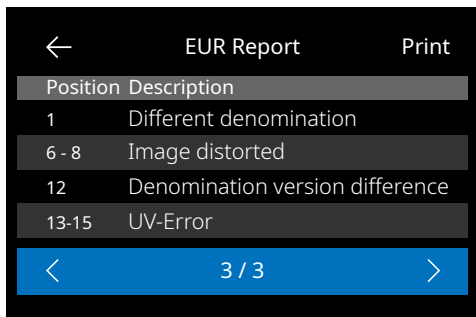

1. Číslo na levé straně obrazovky označuje umístění bankovek: Číslo 1 je první bankovka, která byla přesunuta do odmítací kapsy.
2. Pokud je do odmítací kapsy přesunuto více bankovek, je bankovka číslo 1 umístěna ve spodní části zásobníku.
3. Důvod odmítnutí je uveden na pravé straně.

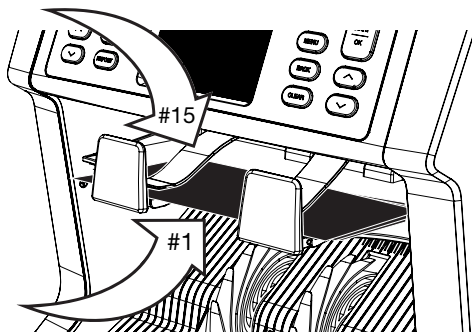

Chybové zprávy

Pokud zařízení detekuje podezřelou bankovku během počítání, zastaví se, spustí alarm a zobrazí chybovou zprávu. Přečtěte si zprávu a postupujte podle pokynů k vyřešení problému.

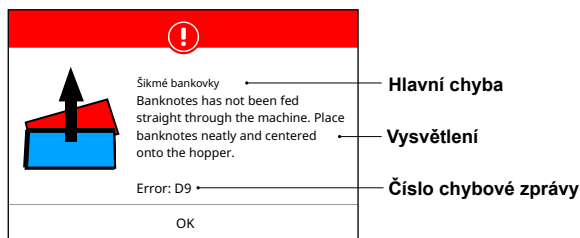

Na displeji se může zobrazit celá řada zpráv. Tyto zprávy se mohou objevit během spuštění nebo během počítání. Obrazovka chybové zprávy zobrazuje hlavní chybu, vysvětlení a řešení a číslo chybové zprávy.

Seznam zamítnutých a chybových zpráv

Chyba	Příčina	Řešení
UV, MG, IR, NEÚPLNÉ VYOBRAZENÍ, ZKRESLENÍ, VYOBRAZENÍ NEROZPOZNÁNO	<ul style="list-style-type: none"> - Bankovka je podezřelá. - Senzory mohou být znečištěné nebo zanesené prachem. - Vyobrazení nebo integrované UV a IR prvky bankovek mohou být slabší, když je bankovka stará, hodně opotřebovaná, nebo když byla omylem vypraná. 	<ul style="list-style-type: none"> - Spočítejte bankovku znovu, abyste se ujistili, že je podezřelá bankovka detekována. - Dodržujte postup čištění. - Zkontrolujte, zda nejsou bankovky špinavé, poškozené nebo opotřebované. - Ujistěte se, že se zařízení nenachází v blízkosti žádných magnetických polí nebo zařízení vysílajících nějaký signál, protože to může rušit integrované senzory.
JINÁ NOMINÁLNÍ HODNOTA	- Byla detekována bankovka jiné nominální hodnoty, než je první spočítaná bankovka.	- Zkontrolujte stoh odmítnutý kvůli jiné nominální hodnotě.
ŠIKMÉ PODÁVÁNÍ	- Bankovky nejsou podávány rovně do zařízení.	<ul style="list-style-type: none"> - Ujistěte se, že bankovky jsou do podavače vloženy rovně a jsou vystředěné do středu podavače. - Použijte vodička podavače k vystředění bankovek a při počítání velkého sloupce bankovek vyrovnávejte bankovky během počítání také rukama. Prosím, viz první postup. - Podavač může být nastaven příliš volně. Nastavte knoflík podavače ve směru hodinových ručiček. Viz kapitola údržba a servis.
ZŘETĚZENÍ, ZDOVOJENÍ	- Podává se víc než jedna bankovka do zařízení ve stejnou dobu.	<ul style="list-style-type: none"> - Ujistěte se, že žádné bankovky nejsou uvízlé v zařízení, složené ani spleené k sobě. - Zkontrolujte kvalitu bankovek. Pokud na první pohled nevidíte žádné zjevné problémy, spočítejte bankovku znovu a zkontrolujte, zda problém přetrvává. - Podavač může být nastaven příliš volně. Nastavte knoflík podavače ve směru hodinových ručiček. Viz kapitola Údržba a servis.

Chybové zprávy

POLOVIČNÍ BANKOVKA	- Zařízení detekovalo neúplnou , roztrhanou nebo poloviční bankovku.	- Zkontrolujte kvalitu bankovek. Pokud na první pohled nevidíte žádné zjevné problémy, spočítejte bankovku znovu a zkontrolujte, zda problém přetrvává.
ŠÍŘKA, DÉLKA	- Zařízení detekovalo bankovku nevyhovující velikosti.	- Zkontrolujte kvalitu bankovek. Pokud na první pohled nevidíte žádné zjevné problémy, spočítejte bankovku znovu a zkontrolujte, zda problém přetrvává.
UVÍZNUTÍ	- Bankovky jsou zaseknuté.	- Odstraňte uvízlé bankovky. V případě nutnosti vyřešit zaseknutí otevřete horní nebo zadní panel.

CHYBOVÉ ZPRÁVY ZAŘÍZENÍ

Zobrazená chybová zpráva	Zobrazené řešení
Chyba zařízení	Restartujte zařízení.
Chyba servisu zařízení	Kontaktujte podporu Safescan: support.safescan.com
Stohovač je plný.	Vyjměte všechny bankovky ze stohovače.
Horní panel je otevřený.	Zavřete horní panel.
Zadní panel je otevřený.	Zavřete zadní panel.
Senzor podavače je zanesený.	Odstraňte bankovky a vyčistěte prach ze senzoru podavače.
Senzory stohovače jsou zanesené.	Odstraňte všechny bankovky ze stohovače a vyčistěte prach ze stohovače.

Rychlé menu

Rychlé menu je užitečný nástroj, který nabízí několik pravidelně používaných funkcí. Otevřete rychlé menu jedním stisknutím středu dotykové obrazovky. Po otevření rychlého menu stisknete funkci na obrazovce nebo stisknete [ESC] pro opuštění rychlého menu.

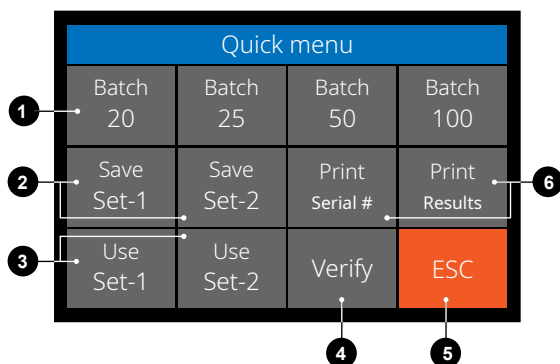

Č.	Na obrazovce	Popis	Použití
1.	Dávka 20 / 25 / 50 / 100	Dávkové předvolby.	<p>Pokyny</p> <ol style="list-style-type: none"> Jedním stisknutím dotykové obrazovky otevřete rychlé menu. Stiskněte nastavení dávky. Zařízení se vrátí na obrazovku počítání s vybraným aktivovaným nastavením dávky. <p>Poznámka: Předvolby dávky lze upravit v předvolbách počítání v menu.</p>
2.	Uložit Nastavení-1 a Nastavení-2	Uložte nastavení počítání, jak je aktuálně uvedeno na zařízení.	<p>Pokud se často používají určitá zvláštní nastavení počítání, doporučujeme jejich uložení do zařízení. Pomocí této možnosti lze měnu, počet pro dávku, režim počítání a stav funkce Přidat uložit do Nastavení-1 nebo Nastavení-2.</p> <p>Pokyny</p> <ol style="list-style-type: none"> Nastavte zařízení na oblíbená nastavení. Jedním stisknutím dotykové obrazovky otevřete rychlé menu. Stiskněte [Uložit Nastavení-1 nebo Nastavení-2]. Zařízení uloží aktuální nastavení a vrátí se do rychlého menu. Stiskněte [ESC] pro opuštění rychlého menu. <p>Poznámka: Nastavení lze uložit kdykoli. Po každém stisknutí tlačítka [Uložit Nastavení-1 nebo Nastavení-2] aktuální nastavení přepíše předchozí uložená nastavení.</p>

Rychlé menu

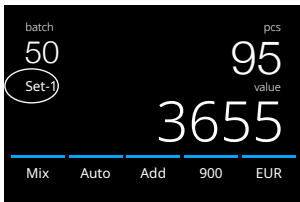
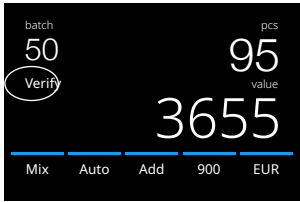
Č.	Na obrazovce	Popis	Použití
3.		Použití Nastavení-1 a Nastavení-2 Použití uložených nastavení počítání.	<p>Pokyny</p> <ol style="list-style-type: none"> 1. Jedním stisknutím dotykové obrazovky otevřete rychlé menu. 2. Stiskněte [Použití Nastavení-1 nebo Nastavení-2]. 3. Menu počítání se otevře s použitím uložených nastavení. Na obrazovce se zobrazí aktivní ukazatel Nastavení-1 nebo Nastavení-2 <p>Poznámka: Změna nastavení přímo deaktivuje použití Nastavení-1 nebo Nastavení-2. Ikona ukazatele zmizí z obrazovky.</p>
4.		Otevřít funkci ověření počítání.	<p>Tuto funkci lze použít k přepočítání a kontrole jakéhokoli počítání, u kterého máte podezření, že je chybné, bez přidání k aktuálním součtům podle dávek nebo dnů.</p> <ol style="list-style-type: none"> 1. Jedním stisknutím dotykové obrazovky otevřete rychlé menu. 2. Stiskněte [Ověřit]. 3. Otevře se menu počítání s aktuálně použitým nastavením. Všechny součty předchozího počítání jsou uloženy v paměti. Na obrazovce se zobrazí ukazatel „Ověřit“. 4. Proveďte 1 nebo více ověřovacích počítání. 5. Chcete-li režim ověření ukončit, stiskněte jednu dotykovou obrazovku a stiskněte [Ověřit]. 6. Zařízení se vrátí k uloženým výsledkům vašich předchozích počítání.
5.		Ukončit Rychlé menu.	<p>Pokyny</p> <ol style="list-style-type: none"> 1. Stiskněte [ESC]. 2. Zařízení se vrátí na obrazovku počítání.
6.	<p>Tisk</p> <p>(Tisk sériového čísla, pokud je k dispozici)</p>	<p>Tisk aktuálních výsledků počítání</p> <p>Exportovat výsledek počítání do softwaru pro počítání peněz</p>	<p>Poznámka: Pro tisk výsledků počítání budete potřebovat volitelnou tiskárnu TP-230.</p> <p>Poznámka: Software pro počítání peněz Safescan vyžaduje použití kabelu Safescan MCS.</p>

Menu

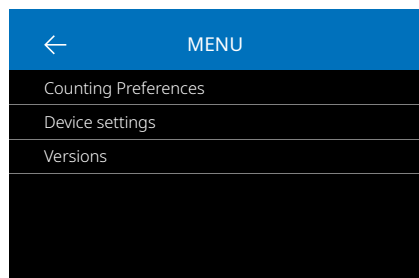

1. Stisknutím tlačítka **[MENU]** otevřete menu.
2. Menu je rozděleno do 3 podmenu.
 - Preference počítání
 - Nastavení zařízení
 - Verze
3. Stiskněte položku podmenu k otevření nebo se stisknutím [**<**] vraťte do menu počítání.

Práce s menu

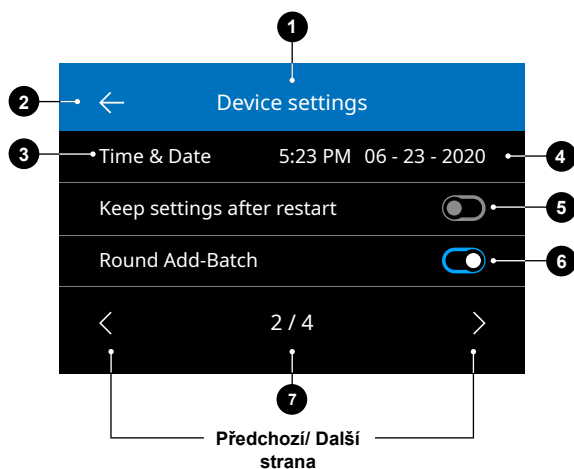

1. Aktuální menu/podmenu
2. Vraťte se o jednu úroveň zpět.
3. Položka menu
4. Nastavení položky
5. Vypínač funkcí VYP: Vypínač je šedý.
6. Vypínač funkcí ZAP: Vypínač je jasně bílý a modrý.
7. Označení čísla stránky

Položky menu

Preference počítání	Popis nastavení
Skenování sériového čísla	Povolit nebo zakázat skenování sériového čísla. Sériová čísla lze vytisknout*.
Zvuk tlačítka	Povolte nebo zakažte zvuky pípnutí při stisknutí tlačítka pomocí vypínače Zap/Vyp.
Zvuk alarmu	Povolte nebo zakažte zvuky alarmu, když dojde k chybě, pomocí vypínače Zap/Vyp.
Počet v dávce	Změňte přednastavený počet pro dávku v rychlém menu.
Stav měny	Aktivace a deaktivace měn. Deaktivované měny se během používání nezobrazí.
Nastavení zařízení	Popis nastavení
Jazyk	Vyberte jazyk uživatelského rozhraní.
Výběr měny pro multi mix	Vyberte 3 měny, které chcete použít v režimu více měn.
Výběr měny pro fitness	Vyberte 3 měny, které chcete použít pro počítání fitness.
Formát času	Vyberte 12 nebo 24hodinový formát.
Čas a datum	Menu pro ruční zadání času a data. Zobrazí se aktuální čas a datum.
Po restartu zachovat nastavení.	Povoleno (Zap): Aktuální uživatelská nastavení budou použita i po restartu. Zakázáno (Vyp): Zařízení začne s automatickou detekcí měny, režimem počítání Mix a režimem Dávka ve stavu vypnuto.
Zaokrouhlit Přidat-Dávka	Pokud jsou tato funkce i režim Přidat aktivované (Zapnuto), zařízení pouze přidá výsledek počítání hotových dávek k celkovému součtu. Pokud není dosaženo počtu pro dávku, zařízení „opraví“ součet na první násobek nastaveného počtu dávek.
Nominální hodnoty CAL	Vyberte rozsah pro režim Calculator: 1 - 1000 nebo 500 - 100 000
Kapacita kapsy odmítnutých bankovek	Vyberte maximální kapacitu: 20, 30, 40 nebo 50 bankovek
Výchozí tovární nastavení	Spustíte postup resetování. Po resetování je zařízení nastaveno na výchozí tovární nastavení. Všechna uživatelská nastavení jsou vymazána.
Verze	Popis nastavení
Verze firmwaru	Zobrazuje, která verze firmwaru je nainstalována.
Verze měny	Zobrazuje, která verze měnového softwaru je nainstalována.

* Tisk lze provést na volitelné tiskárně Safescan TP-230. Skenování sériových čísel nemusí být k dispozici pro všechny měny.

Údržba a servis

Pro zajištění nepřetržitého spolehlivého provozu je nutné pravidelné čištění vnitřních částí a senzorů zařízení. Prach nebo nečistoty mohou odírat bankovky a narušit správnou funkci senzorů. Také v případě chyb kvůli uvíznutí může být nutné otevřít horní panel pro odstranění uvíznutých bankovek.

Poznámka: Před údržbou vždy zařízení vypněte a vytáhněte napájecí kabel ze zařízení.

Otevření horního panelu a zadního panelu

Pro zajištění nepřetržitého spolehlivého provozu je nutné pravidelné čištění vnitřních částí a senzorů zařízení. Prach nebo nečistoty mohou odírat bankovky a narušit správnou funkci senzorů. Také v případě chyb kvůli uvíznutí může být nutné otevřít horní panel pro odstranění uvíznutých bankovek.

Poznámka: Před otevřením horního panelu a zadního panelu vždy zařízení vypněte a vytáhněte napájecí kabel ze zařízení.

Poznámka: Zadní panel lze odstranit nebo umístit zpět pouze tehdy, když se horní panel otevře jako první!

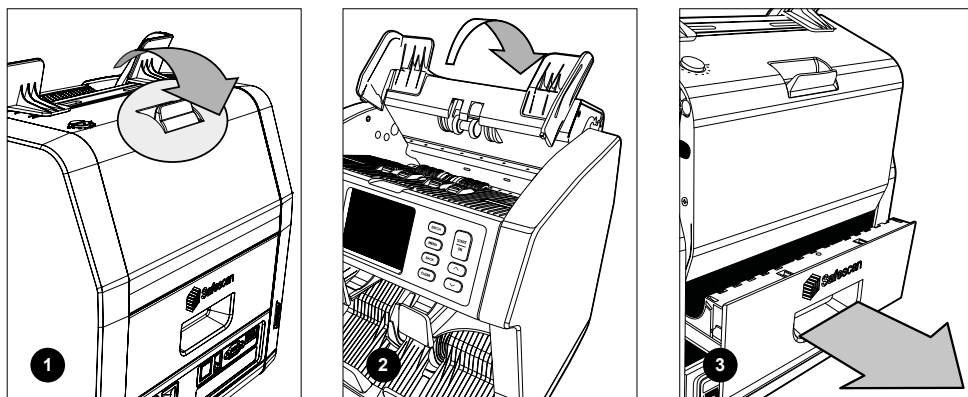

Program čištění

Týdně/měsíčně odstraňte veškerý prach ze senzorů suchým kartáčkem (součástí balení) nebo hadříkem. K čištění se doporučuje používat vzduchové potrubí nebo vysavač. Při používání vysavače nezapomeňte na hadici nasadit měkký kartáček.

Zařízení automaticky poskytne rady ohledně údržby. Ujistěte se, že jste zařízení vyčistili podle pokynů.

Údržba a servis

Čištění zařízení a senzorů

1. K údržbě zařízení 2985-SX použijte přiložené čisticí prostředky (kartáček a čisticí karty).
 - A. Začněte kartáčováním horního a spodního povrchu, dokud neodstraníte veškerý viditelný prach.
 - B. Použijte měkkou stranu čisticí karty k očištění veškerého dalšího prachu z horního a spodního povrchu, senzorů a otočných koleček.

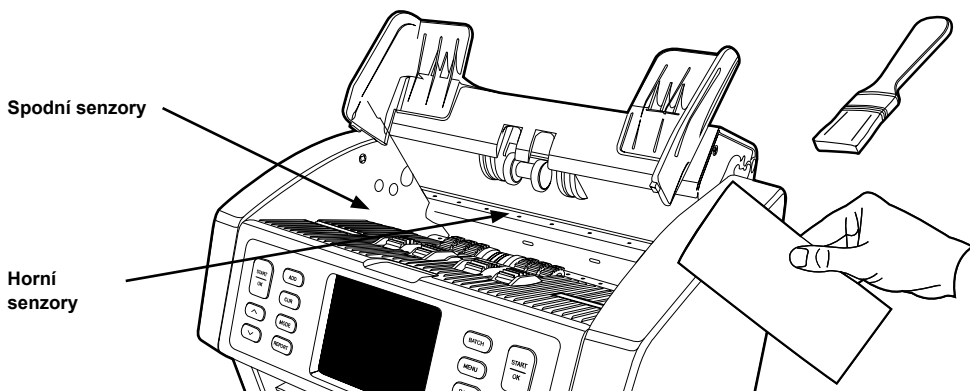

2. Zadní panel úplně vytáhněte a vyčistěte podle pokynů. Vyčistěte také vnitřek zařízení.
Po dokončení musíte panely zavřít v opačném pořadí: Zadní panel > Horní panel.

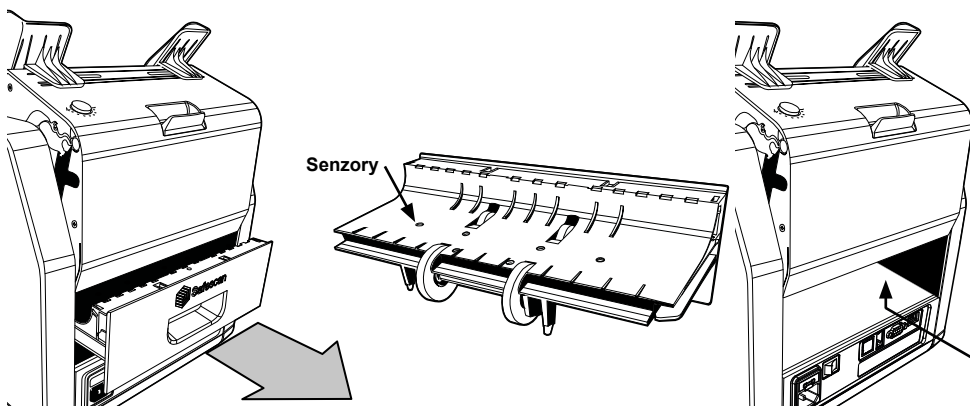

Nastavení podávací mezery

Pokud se často vyskytují chyby počítání, jako jsou zdvojené bankovky, zřetězené nebo šikmé bankovky, nebo pokud bankovky nejsou hladce podávány do zařízení, může být nutné upravit seřizovací knoflík podavače. Ve výrobě je poloha seřizovacího knoflíku podavače nastavena optimálně. Vzhledem k parametrům některých bankovek však může být nutná úprava, aby bylo zajištěno optimální podávání.

- Pokud není počítání bankovek plynulé: zvětšete vzdálenost tloušťky bankovky otočením nastavovacího knoflíku ve směru hodinových ručiček (+).

- Při častých chybách při počítání, jako jsou „dvojitě bankovky“ nebo „zřetězené bankovky/dvojitě bankovky“ je nutné zkrátit vzdálenost tloušťky bankovky otočením nastavovacího knoflíku proti směru hodinových ručiček (-).

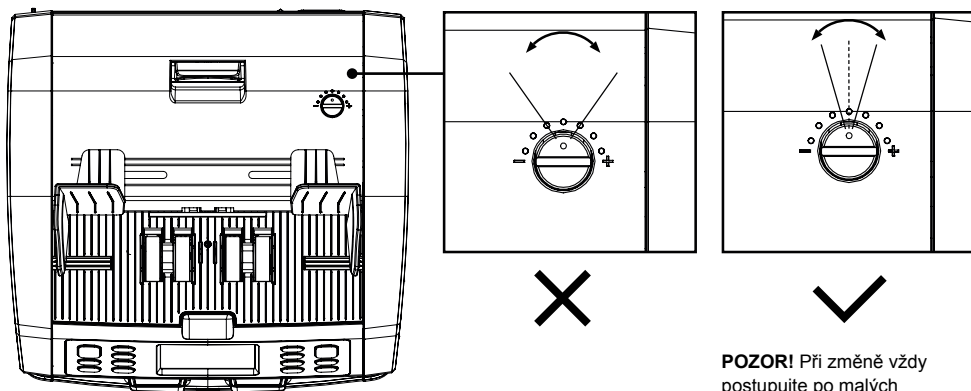

POZOR! Při změně vždy postupujte po malých krůčcích. Proveďte změnu jen o tečku nebo půl tečky.

Použití v kombinaci se softwarem pro počítání peněz safescan

Řadu Safescan 2985-SX lze použít v kombinaci se softwarem pro počítání peněz Safescan.

Navštivte: www.safescan.com/downloads. Tento software vám umožní exportovat výsledky počítání a sériové číslo do počítače pro další zpracování.

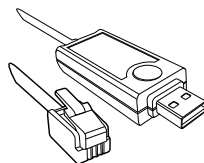
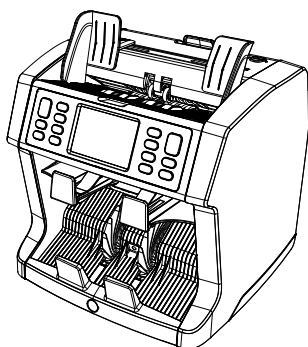

obsahuje
softwarový kabel
Safescan MCS

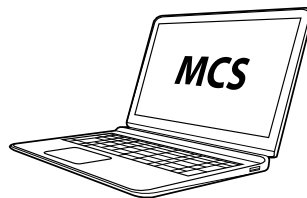

PC (operační systém Windows)
s nainstalovaným MCS

Aktualizace softwaru

Centrální banky neustále aktualizují své bankovky tak, aby obsahovaly nejnovější ochranné prvky a jejich padělání bylo pro padělatele stále obtížnější. Specializovaný tým správy měn společnosti Safescan je zárukou, že vaše počítačka bankovek Safescan 2985-SX bude s těmito změnami držet krok.

Všechna zařízení Safescan jsou každoročně testována v centrálních bankách. Chcete-li se ujistit, že je vaše zařízení aktuální, pravidelně kontrolujte naše webové stránky, abyste zjistili, zda jsou pro vaše zařízení k dispozici aktualizace a zda jsou potřebné.

Aktualizace zařízení

1. Zkontrolujte verzi softwaru měny na vašem počítači. Verze softwaru/firmwaru jsou zobrazeny v menu. Stiskněte **[MENU]** a poté stiskněte „Verze“ pro zobrazení aktuálních verzí.
2. Přejděte na stránku www.safescan.com/downloads.
3. Vyplňte kategorii, produkt a číslo dílu. Zobrazí se nejnovější verze aktualizace softwaru.
4. Porovnejte čísla verzí a další podrobnosti, abyste zjistili, zda je nutná aktualizace softwaru.
5. Pokud je vyžadována aktualizace softwaru: Stáhněte si softwarový balíček a postupujte podle přiložených pokynů k aktualizaci.

Technické specifikace

Podporované měny:	Regionální měnové balíčky (evropské, asijské, americké a blízkovýchodní dostupné online. Navštivte prosím www.safescan.com pro aktuální dostupnost.
Režimy počítání:	<p>Fit (Počítání hodnot s funkcí vhodnosti Fitness pro bankovky)</p> <p>Mix (Počítání hodnot pro tříděné a netříděné měny)</p> <p>Třídít (Počítání hodnoty s tříděním nominální hodnoty nebo počítání bankovek s tříděním podle velikosti a detekcí (žádné, UV, MG nebo UV +MG)</p> <p>Licová strana (Třídít bankovky podle licové strany.)</p> <p>Orient (Třídít bankovky podle orientace.)</p> <p>V-TŘÍDĚNÍ (Třídít bankovky podle nominální hodnoty verze (staré / nové)</p> <p>MIX-Hx (Počítat bankovky v dávkách přednastavené hodnoty.)</p> <p>Počítání (Počítání bankovek s nastavením detekce: Vypnuto, UV, MG nebo UV + MG</p>
Skenování sériového čísla	Ano
Funkce třídění Fitness	2985-SX: Ne, 2995-SX: Ano
Rychlost počítání:	720, 900 a 1200 bankovek/min
Detekce prvků bankovek:	UV, MG, MT, IR, vyobrazení, 3D velikost, tloušťka, kvalita papíru
Rozsah velikostí bankovek:	50 x 110 mm ~ 90 x 180 mm
Objem podavače:	500 bankovek
Kapacita stohovače:	220 bankovek
Napájení:	AC 100-240 V / 50-60 Hz.
Spotřeba energie:	60 W maximálně
Rozměry:	(Š x H x V) 259 x 254 x 255 mm
Hmotnost:	9,2 kg
Provozní teplota:	15-35 °C / 59-95 °F.

Technická podpora

Nejprve navštivte naše online centrum podpory - přejděte na support.safescan.com a vyberte „Počítačky bankovek“. Pokud potřebujete další pomoc: náš tým podpory je k dispozici telefonicky v úředních hodinách (časové pásmo GMT +1) nebo e-mailem a zodpoví všechny vaše dotazy týkající se používání vašeho zařízení Safescan. Navštivte www.safescan.com pro další detaily. Při volání nebo zaslání e-mailu našemu centru podpory se vždy ujistěte, že máte po ruce následující informace: číslo modelu, sériové číslo (viz štítek produktu ve spodní části zařízení), číslo verze softwaru (zobrazené při spuštění zařízení) a datum nákupu.

Sériové číslo



Číslo verze softwaru

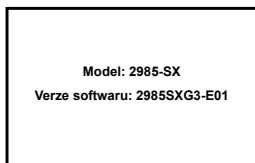

Záruka 3 roky

Záruční postup: www.safescan.com



Tento produkt je v souladu se základními požadavky a dalšími příslušnými ustanoveními platných evropských směrnic. Prohlášení o shodě (DoC) je k dispozici na adrese www.safescan.com



Pokud chcete zařízení zlikvidovat, odneste jej do recyklačního centra. Nikdy nelikvidujte elektronická zařízení s domovním odpadem.

Safescan®

Safescan B.V.
PO Box 7067, 2701AB Zoetermeer, NL
Navrženo v Evropě - Vyrobeno v Číně
www.safescan.com
© Safescan 2024. Všechna práva vyhrazena
SAFESCAN® je registrovaná ochranná známka

www.safescan.com

20241