

Kasutusjuhend

Eesti

2865-S / 2885-S Sedelilugeja

Sissejuhatus

Täname, et ostsite Safescan 2865-S / 2885-S sedellilugeja. Nõuetekohaseks kasutamiseks ja hooldamiseks soovitame teil käesolev kasutusjuhend hoolikalt läbi lugeda.

Märkus

Kui seadet muudetakse mis tahes viisil või kasutatakse viisil, milleks see ei olnud tarnimise ajal ette nähtud, ei vastuta seadme tarnija personali või seadmete vigastuste eest. Seadmete kasutustingimuste muutmisel tuleb ühendust võtta tarnijaga või tunnistatakse vastavusdeklaratsioon kehtetuks.

Ohutusjuhised

- Asetage masin tasasele ja stabiilsele alusele,
- Ärge asetage masinat tolmusesse või määrduvad keskkonda.
- Kasutage kaasasolevat tolmukatet alati, kui masinat ei kasutata.
- Ärge asetage masinat otsese päikesevalguse kätte ega soojusallikate või kliimaseadmete lähedusse.
- Enne masina hooldamist ühendage alati toitejuhe lahti.
- Ühendage masin alati maandatud pistikupesasse.
- Kasutage ainult seadmega kaasas olevat toitejuhet.
- Töötemperatuur 15–35 °C.
- Kasutuskeskkonna niiskus 30–80% R.H.
- Ärge kasutage seadet välistingimustes.
- Veenduge, et seade ei puutuks kokku vedelikega.
- See masin sisaldab pöörlevaid osi. Ärge kunagi puudutage liikuvaid osi, kui masin on SISSE lülitatud.
- Veenduge, et masinasse ei satuks võõrkehi (mündid, kirjaklambrid, klambrid), need võivad blokeerida masina mehaanilisi osi ja andureid ning neid kahjustada või purustada ning seadme garantii kaotab kehtivuse.
- Hoidke masinaga töötamise ajal ehted, pikad juuksed, lipsud ja muud väljaulatuvad osad kaugemal.
- Ärge kunagi võtke masinat lahti.
- Elektrilöögi ohu vältimiseks ärge puudutage toitekaablit märgade kätega.
- Tulekahju või lühise vältimiseks eemaldage seade vooluvõrgust alati, kui soovite seda teise kohta viia.
- Seadme vooluvõrgust lahti ühendamisel hoidke kinni pistikust, ärge kunagi tõmmake juhtmest.

Toote ülevaade ja karbi sisu

Esikülg

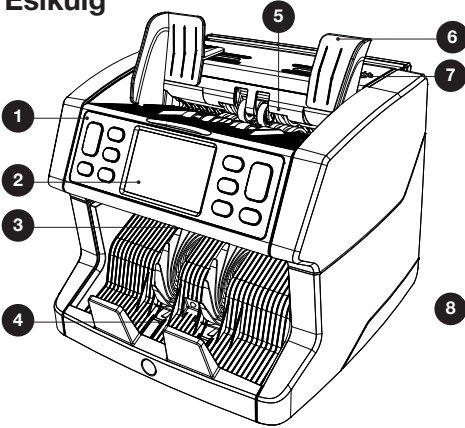

Tagakülg

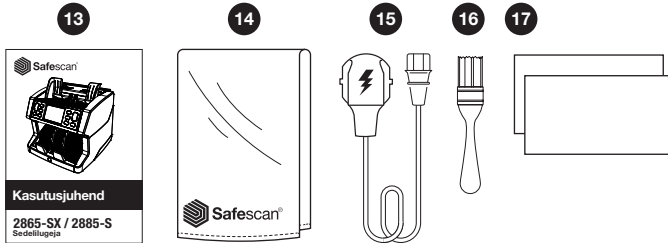
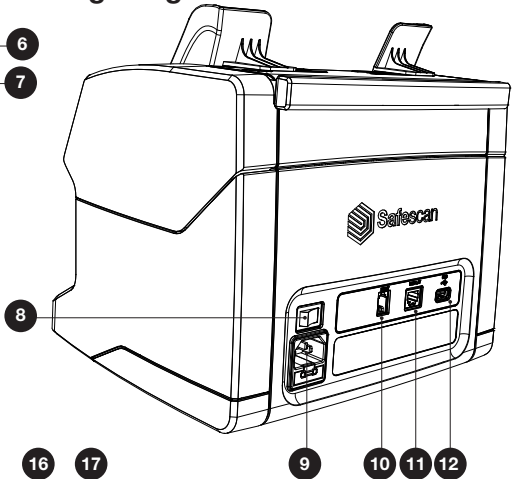

1. Juhtpaneel
2. LCD puutekraan
3. Ülemise katte vabastushoob
4. Virnastaja
5. Salv
6. Pangatähtede juhikud
7. Söötmisspilu reguleerimisenupp
8. Toitelüliti
9. Toiteallika pesa

10. Printeri liidese pesa (RJ-10)
11. Väliste kuvari pesa (RJ-12)
12. Värskendamise liides (USB-A)
13. Kasutusjuhend
14. Tolmukate
15. Toitejuhe
16. Puhastushari
17. Puhastuslapid

Masina seadistamine

1. Eemaldage LCD-ekraanilt kaitsekile.
2. Ühendage toitejuhe vooluvõrgu pistikupesaga.
3. Lülitage seade toitelüliti abil sisse.
4. Sedellugeja käivitub. Valige puutekraanile vajutades keel ja kinnitage keele valik järgmisel ekraanil.
5. Seade teostab enesetesti, mille käigus kuvatakse tarkvara versiooni numbrit ja mudeli numbrit. Pärast edukat enesetesti avab masin loenduse ekraani ja on kasutamiseks valmis.

Nupud ja puutekraan

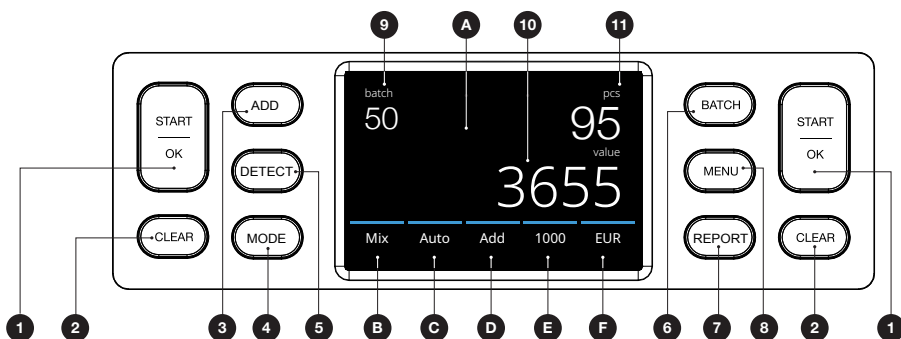

Nr. Nupp

Kirjeldus

- | | | |
|-----|----------|---|
| 1. | START/OK | Alustab loendamist/kinnitab valiku (MENÜÜS) |
| 2. | CLEAR | Nullib loenduse tulemuse |
| 3. | ADD | Lisamise funktsiooni sisse/välja lülitamine (lisab koguarvule mitme loendamise loendamistulemused) |
| 4. | MODE | Avab loendamisrežiimi menüü |
| 5. | DETECT | Avab tuvastamise menüü. (Valib valuuta/tuvastuse tüübi) |
| 6. | BATCH | Avab partii menüü (menüü valikud (Loop): 100 - 50 - 25 - 20 - 10 - Off) |
| 7. | REPORT | Avab loendamistulemuste aruande ja printimismenüü |
| 8. | MENU | Avab seadistusmenüü |
| A. | | Avab kiirmenüü. |
| B. | | Avab loendamisrežiimi menüü |
| C. | | Loendamise automaatse käivitamise sisse/välja lülitamine |
| D. | | Lisamise funktsiooni sisse/välja lülitamine (lisab koguarvule mitme loendamise loendamistulemused). |
| E. | | Avab loendamiskiruse menüü |
| F. | | Avab tuvastamise tüübi menüü |
| 9. | | Valitud partii kogus |
| 10. | | Loetud pangatähtede koguväärtus |
| 11. | | Loetud pangatähtede arv |

Esimesed toimingud

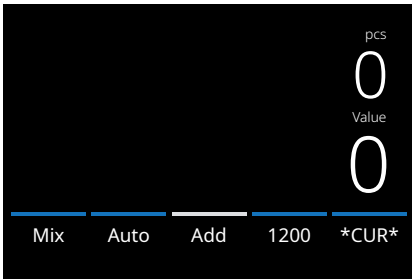

- Seade käivitub vaikimisi järgmistele sätetega:
 - Tuvastamise tüüp: ***CUR*** (Automaatne valuutatuvastus)
 - Loendamisrežiim: **MIX**
 - Automaatkäivitus: **SISSE**
 - Lisamisrežiim on väljas
 - Lugemiskiirus: 1200

- Vältige tarbetuid loendamisvigu. Seadke pangatähtede salve juhikud nii, et need ulatuksid vastu pangatähtedekülgi ja pangatähed paikneksid seetõttu keskel. Paigutage pangatähed korralikku virna ja veenduge, et virnatagakülg oleks sirge ja pangatähed paikneksid keskel.

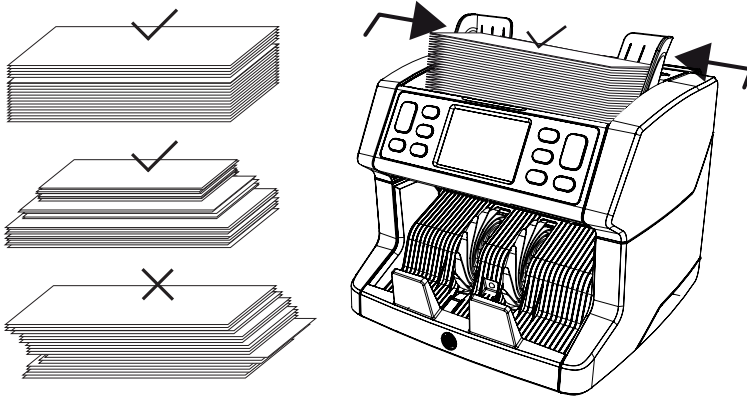

- Kui pangatähed on salve asetatud, alustab masin automaatselt loendamist. Vajutage selle funktsiooni väljalülitamiseks ekraanil **[AUTO]**.

- Kui seade tuvastab loendamise ajal kahtlase pangatähe, siis seade peatub, edastab häire ja kuvab veateate. Virnastajas paiknev viimasena loendatud pangatäht on kahtlane. Eemaldage see pangatäht ja vajutage loendamise jätkamiseks **[Start/OK]**.

Kahtlane pangatäht

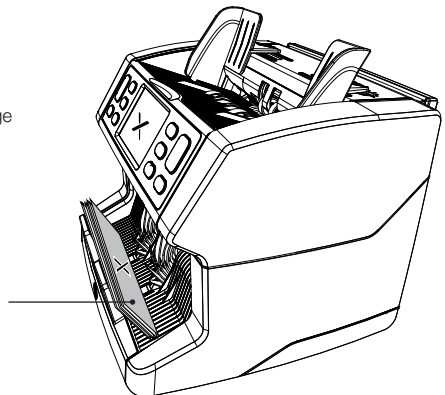

5. Pärast loendamise lõpetamist kuvatakse tulemusi ekraanil.

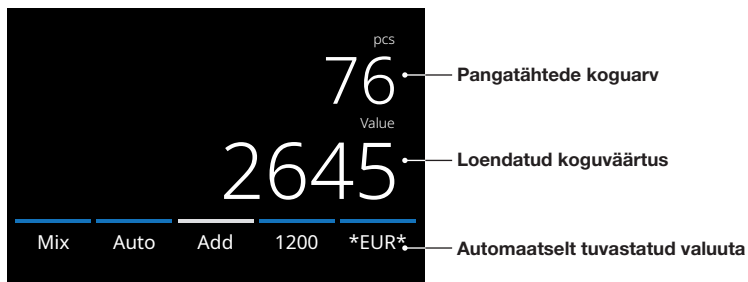

6. Vajutage nimiväärtuse kohta määratud üksikasjalike loendustulemuste vaatamiseks nuppu **[REPORT]**.

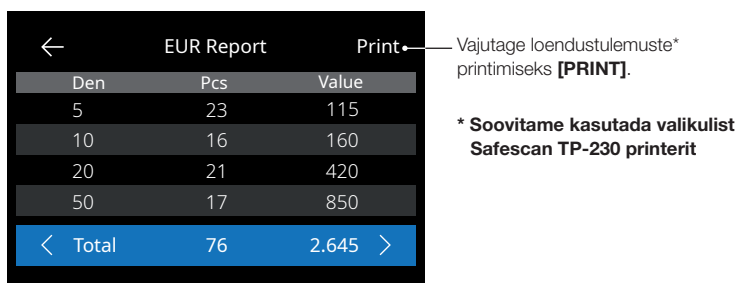

Tuvastuse tüübi valimine

1. Praeguse tuvastamistüübi valimiseks või muutmiseks vajutage puuteekraani paremas alumises nurgas olevat valuuta indikaatorit või juhtpaneeli nuppu **[DETECT]**. Avaneb tuvastamismenüü.

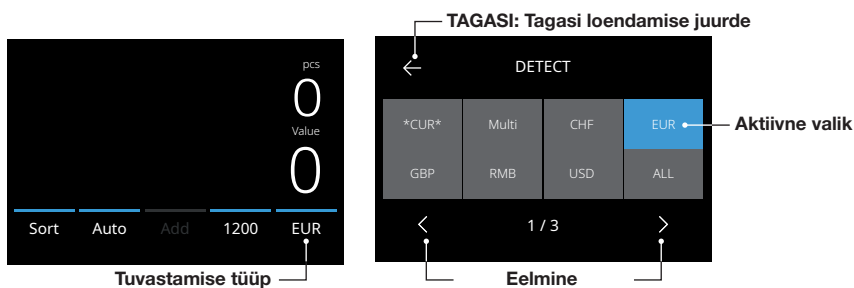

2. Tuvastamismenüü sisaldab mitut valikut. Aktiivne tuvastamistüüp on sinine ruut. Kasutage tuvastamismenüüs liikumiseks nuppe **[LEFT]** ja **[RIGHT]**. Vajutage loenduse tegemiseks ekraanil lihtsalt soovitud valuutale või tuvastamisviisile vastavat ruutu.

Märkus: Tuvastamistüübi valimine määrab saadaolevad loendusrežiimid.

Saadaolevate tuvastamistüüpide selgitus

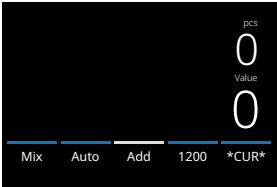
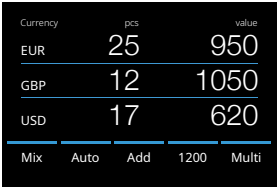
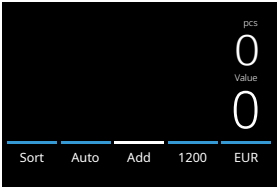
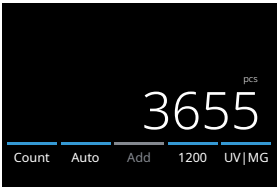
Tuvastamine	Kirjeldus	Kasutamise selgitus
<p>*CUR*</p> 	<p>Seadmes saadaolevad valuutat tuvastatakse automaatselt.</p>	<p>Kui *CUR* on valitud, pole enne loendamist vaja valuutat käsitsi valida. Sisestage kupüürid lihtsalt masinasse. Esimesena tuvastatud valuuta valitakse automaatselt loenduse aktiivseks valuutaks.</p>
<p>Multi</p> 	<p>Loendamisel kasutatakse korraga kolme eelvalitud valuuta kogust ja väärtust.</p>	<p>Loendamisel kasutatakse korraga kolme eelvalitud valuuta kogust ja väärtust sama loenduse ajal. Asetage seadmele eelnevalt valitud valuutade pangatähed. Tulemusi kuvatakse ekraanil. Valuutade eelvalikuid saab teha seadme seadete menüüs.</p>
<p>EUR, USD, GBP ja muud valuutat, mis on seadmes saadaval.</p>	<p>Konkreetselt valuuta pangatähtede loendamine.</p>	<p>Valige menüüs DETECT valuutat. Teiste valuutade pangatähti peetakse kahtlaseks.</p>
		
<p>ALL</p>	<p>Sedelite loendamine ilma võltsingute tuvastamiseta.</p>	<p>Valige valuuta, mis ei ole masina poolt toetatud, kupüüride loendamiseks ALL, UV, MG, UV+MG.</p>
<p>UV</p>	<p>Sedelite loendamine UV-tuvastusega.</p>	
<p>MG</p>	<p>Sedelite loendamine MG-tuvastusega.</p>	
<p>UV MG</p>	<p>Sedelite loendamine UV + MG-tuvastusega.</p>	
		

Loendamisrežiimi valimine

1. Vajutage vasakust alanurgast režiimi tüüp või vajutage juhtpaneeli nuppu **[MODE]**. Avaneb režiimi menüü.

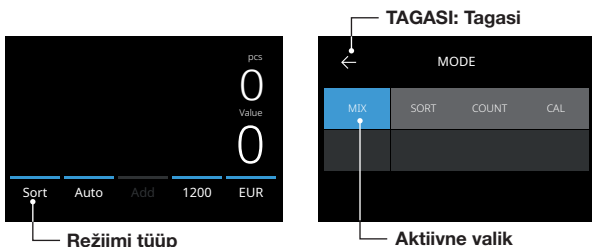



2. Režiimi menüü sisaldab mitut valikut. Aktiivne režiimitüüp on sinine ruut. Saadaolevad režiimitüübid määratakse aktiivse tuvastamise tüübi järgi. Vajutage lihtsalt loendamiseks vajalikku režiimi tüübile.

Loendamiskiiruse valimine

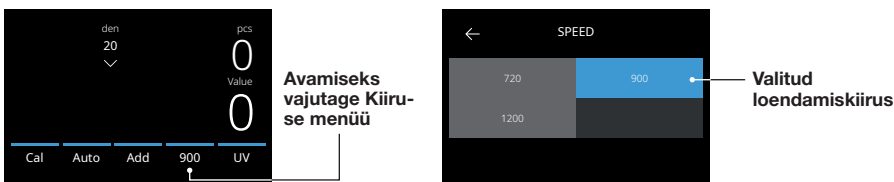
Kiiruse menüü avamiseks vajutage puutekraanil loendamiskiiruse näidule. Kiiruse menüü näitab valitud loendamisrežiimis ja tuvastamise seadistuses saadaolevaid loendamiskiirusi.

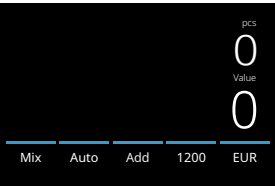

Saadaolevate loendusrežiimide kirjeldus

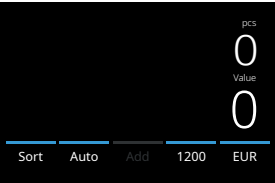
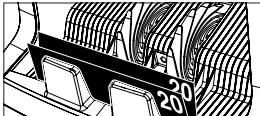
Režiim	Põhifunktsioon	Režiimi kirjeldus
Mix 	Pangatähtede nimiväärtuste väärtuse ja arvu loendamine. 	Valitud valuuta nii sorteeritud kui ka sorteerimata nimiväärtuste väärtuse ja arvu loendamine. Kui on valitud tuvastus „MULTI“, saab samal ajal loendada 3 valuutat.
Sort 	Pangatähtede väärtuse ja arvu loendamine erinevate pangatähtede nimiväärtuste sorteerimisel. 	Nimiväärtuse kaupa sorteeritud pangatähtede loendamine. Esimesena loendatud pangatähtede nimiväärtusest erinevad nimiväärtused lükatakse tagasi.

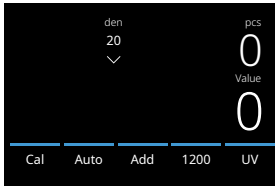
Režiim**Peamine funktsioon****Režiimi kirjeldus****CAL**

Seadmes mittesaadavate valuutade väärtuse ja arvu loendamine.

Valige nende nimiväärtuste, mida kavatsete lugeda, väärtus. Seade korrutab väärtuse tuvastamiseks automaatselt selle väärtuse loendatud sedelite arvuga. Seadmes mittesaadavate valuutade väärtuse ja arvu loendamine.

Seade töötab samuti nagu COUNT režiimis ja ei eralda erinevaid nimiväärtuseid.

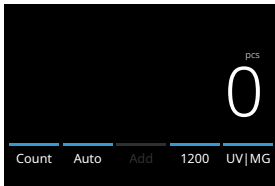
Count

Pangatähtede arvu loendamine.

Pangatähtede arvu loendamine ilma pangatähtede mõõtmeid või väärtust kontrollimata.

Lisamise funktsioon

Lisamise funktsiooni kasutamine mitme loendamise lisamiseks loendamistulemusele. Vajutage loendusekraani all-keskel valikut **[ADD]** või vajutage juhtpaneeli nuppu **[ADD]**. ADD kohal olev riba süttib aktiveerimisel sinisena.

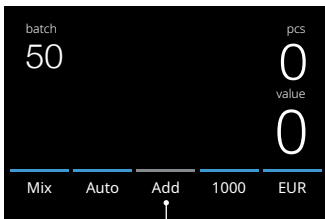

Vajutage lisamise funktsiooni aktiveerimiseks

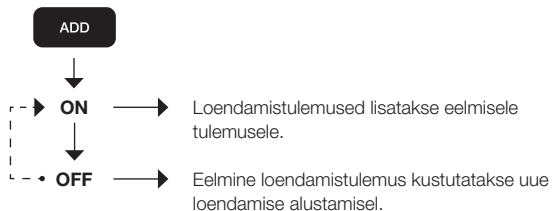

Partii loendamine

Partii funktsiooni kasutatakse võrdse kogusega pangatähtede virmade loomiseks. Vajutage partii koguse sisestamise ekraani avamiseks **[BATCH]**. Vaikimisi on partii kogus 100.

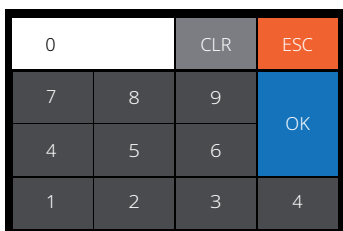

- Sisestage puuteekraanile soovitud partii kogus ja vajutage kinnitamiseks **[OK]**. Teise võimalusena vajutage eelseadistatud partii koguste vahel liikumiseks korduvalt nuppu **[BATCH]**.
 - Vajutage sisestuse kustutamiseks **[CLR]**.
 - Vajutage partii koguse sisestamise ekraanist väljumiseks puuteekraanil **[ESC]**.

2. Loendamise ekraanil kuvatakse partii kogust.

3. Asetage pangatähtede virn salve. Seade lõpetab loendamise siis, kui partii kogus on saavutatud.

Märkus: Kui partii koguseni ei jõuta, edastab seade ühe helisignaali.

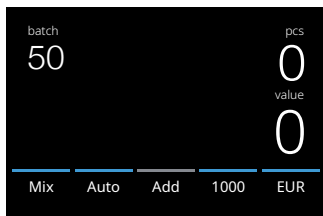

Automaatne loenduse algus

Kui säte Auto on aktiveeritud, alustab masin automaatselt loendamist siis, kui pangatähed on salve asetatud. Kui Auto on deaktiveeritud, siis tuleb loendamise alustamiseks vajutada nuppu **[START]**.

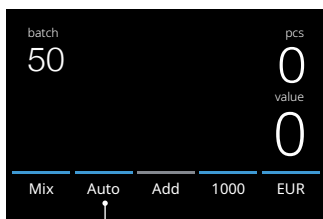

Vajutage, et aktiveerida automaatne loenduse alustamine

Loendamise aruanne

Valuuta loendamistulemuste kuvamiseks kasutage aruande menüüd. Kui loendamisrežiimiks on valitud „Multi“, kuvatakse loendamisaruanandes eraldi 3 valuuta tulemused.

Tagasi loendamise juurde

Tulemuste printimine

Den	Pcs	Value
5	23	115
10	16	160
20	21	420
50	17	850
< Total	76	2.645 >

Eelmine/järgmine leht

1. Pärast loendamise lõpetamist vajutage loendamistulemuste vaatamiseks **[REPORT]**.
2. Aruande ekraanil kuvatakse kogust, väärtust nimiväärtuse kohta ning koguväärtust.
3. Järgmise(te) tulemuse(te) lehe(tede) sirvimiseks vajutage >
4. Loendamistulemuste printerisse saatmiseks vajutage „Print“.
5. Vajutage aruande ekraanilt väljumiseks ja loendamise ekraanile naasmiseks <-.

Pangatähe veateated

Kui seade tuvastab loendamise ajal kahtlase rahatähe, siis see peatub, edastab häire ja kuvab veateate. Virnastajas paiknev viimasena loendatud pangatäht on kahtlane. Eemaldage see pangatäht ja vajutage loendamise jätkamiseks **[Start/OK]**. Loendage pangatähte veel kord, et kontrollida, kas kahtlustatav pangatäht tuvastatakse uuesti.

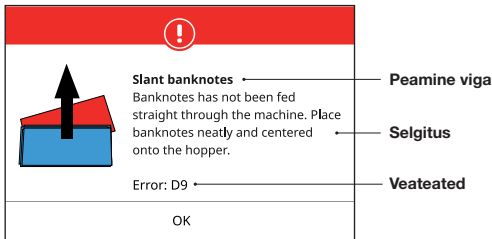

Kuvada võidakse mitmesuguseid sõnumeid. Need teated võivad ilmuda käivitamise või loenduse ajal. Veateadete ekraanil kuvatakse peamist viga, selgitust ja lahendust ning veateate numbrit.

Pangatähe veateated

Viga	Põhjus	Lahendus(ed)
UV, MG, IR, IMAGE INCOMPLETE, IMAGE DISTORTION, IMAGE, NOT RECOGNIZED	<ul style="list-style-type: none"> - Pangatäht on kahtlane. - Andurid võivad olla määrdunud või tolmuga blokeeritud. - Pangatähtede kujutis või integreeritud UV- ja IR-funktsioonid võivad nõrgeneda seetõttu, et pangatäht on vana, seda on palju kasutatud või kui seda on kogemata pestud. 	<ul style="list-style-type: none"> - Loendage pangatähte veel kord, et kontrollida, kas kahtlustatav pangatäht tuvastatakse uuesti. - Järgige puhastusprotseduuri. - Kontrollige, kas pangatähed on määrdunud, kahjustatud või kulunud. - Veenduge, et seade ei asu ühegi magnetvälja või signaale edastava seadme läheduses, sest see võib integreeritud andureid häirida.
DIFFERENT DENOMINATION	<ul style="list-style-type: none"> - Tuvastati esmalt loetud pangatähest erineva nimiväärtusega pangatäht. 	<ul style="list-style-type: none"> - Kontrollige, kas tagasilükatud virm on teistsuguse nimiväärtusega.
SLANT	<ul style="list-style-type: none"> - Pangatähti ei juhita otse masinasse. 	<ul style="list-style-type: none"> - Veenduge, et pangatähed on korralikult joondatud ja asuvad salve keskel. Pangatähtede tsentreerimiseks kasutage salve juhikuid ja suure pangatähtede virma loendamisel suunake rahatähti loendamise ajal ka kätega. Jälgige juhiseid seadme esimeseks kasutamiseks.
CHAINED, DOUBLE	<ul style="list-style-type: none"> - Masinast juhitakse korraka läbi rohkem kui üks pangatäht. 	<ul style="list-style-type: none"> - Veenduge, et pangatähed pole kinni jäänud, kokku volditud ega kokku kleepunud. - Kontrollige pangatähtede kvaliteeti. Kui ilmseid nähtavaid probleeme pole näha, lugege pangatähte uuesti ja kontrollige, kas probleem püsib. - Salv võib olla korralikult kinnitamata. Reguleerige salve kruvi päripäeva. Vaadake lõiku Hooldus ja teenindus.
HALF BANKNOTE	<ul style="list-style-type: none"> - Tuvastati mittetäielik, rebenenud või poolik rahatäht. 	<ul style="list-style-type: none"> - Kontrollige pangatähtede kvaliteeti. Kui ilmseid nähtavaid probleeme pole näha, loendage pangatähte uuesti ja kontrollige, kas probleem püsib.
WIDTH, LENGTH	<ul style="list-style-type: none"> - Tuvastati mittevastava suurusega pangatäht. 	<ul style="list-style-type: none"> - Kontrollige pangatähtede kvaliteeti. Kui ilmseid nähtavaid probleeme pole näha, loendage pangatähte uuesti ja kontrollige, kas probleem püsib.

Masina veateated

Kuvatud veateade	Kuvatud lahendus
Machine error	Palun taaskäivitage seade
Machine service error	Võtke ühendust Safescani toega: www.support.safescan.com
The stacker is full	Eemaldage vinnastajast kõik pangatähed
Top panel is open	Sulgege ülemine kate
Hopper sensor blocked	Eemaldage salvest pangatähed ja puhastage salve andurilt tolm.
Stacker sensors are blocked	Eemaldage vinnastajast kõik pangatähed ja puhastage vinnastajast tolm.

Kiirmenüü.

Kiirmenüü on kasulik tööriist, mis pakub mitmeid regulaarselt kasutatavaid funktsioone. Avage kiirmenüü, vajutades lihtsalt korraks puutekraani keskosale. Kui kiirmenüü on avatud, vajutage ekraanil mõnda funktsiooni või vajutage kiirmenüüst väljumiseks **[ESC]**.

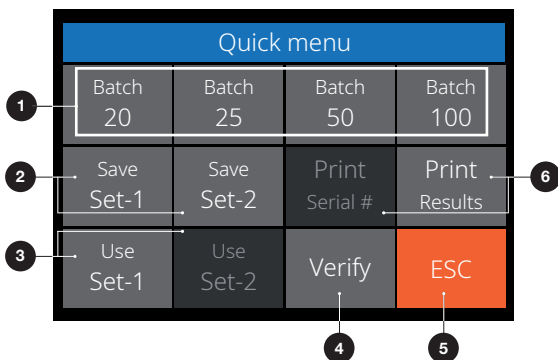

Nr.	Ekraanil	Kirjeldus	Kasutamine
1.	Batch 20/25/50/100	Partii eelseaded	Juhised <ol style="list-style-type: none"> 1. Kiirmenüü avamiseks vajutage üks kord puutekraani. 2. Vajutage partii seadistust. 3. Masin naaseb loenduskuvale pärast seda, kui valitud partii sätteid on aktiveeritud. <p>Märkus: Partii eelseadeid saab reguleerida loendamise eelistuste menüüs.</p>

Nr.	Ekraanil	Kirjeldus	Kasutamine
2.	Save Set-1 & Set-2	Salvestab loendamise seaded nii, nagu masinal praegu näidatud.	<p>Kui teatud kindlaid loendamise seadeid kasutatakse sageli, võib olla kasulik need masinasse salvestada. Selle valikuga saab valuuta, partii koguse, loendamisrežiimi ja funktsiooni lisamise oleku salvestada jaotisesse Set-1 või Set-2.</p> <p>Juhised</p> <ol style="list-style-type: none"> 1. Seadke masina eelistatud sätted. 2. Kiirmenüü avamiseks vajutage üks kord puuteekraani. 3. Vajutage [Save Set-1 või Set-2]. 4. Masin salvestab praegused sätted ja naaseb kiirmenüüsse. 5. Kiirmenüüst väljumiseks vajutage [ESC]. <p>Märkus: Seadistusi saab alati salvestada. Iga kord, kui vajutate nuppu [Save Set-1 või Set-2], kirjutavad praegused sätted eelmised salvestatud sätted üle.</p>

Kiirmenüü.

Nr.	Ekraanil	Kirjeldus	Kasutus
3.	Use Set-1 & Set-2	Salvestatud loendamise kasutamine.	<p>Kasutusjuhend</p> <ol style="list-style-type: none"> 1. Kiirmenüü avamiseks vajutage üks kord puuteekraani. 2. Vajutage [Use Set-1 või Set-2]. 3. Avanevad loendusmenüü salvestatud seaded. Ekraanile ilmub aktiivne ikoon Set-1 või /Set-2. <p>Märkus: Seadete muutmine keelab valiku Use Set-1 või Set-2 otse kasutamise. Ikoon eemaldatakse ekraanilt.</p>
4.	Verify	Avage loenduse kontrollimise funktsioon.	<p>Seda funktsiooni saab kasutada loenduste uuesti lugemiseks ja kahtlustuste kontrollimiseks, lisamata seda praegusele partiile või päeva kogusummale.</p> <ol style="list-style-type: none"> 1. Kiirmenüü avamiseks vajutage üks kord puuteekraani. 2. Vajutage [Verify]. 3. Avanevad loendamismenüü salvestatud seaded. Kõik eelmise loendamise kogusummasalvestatakse mälu. Ekraanile ilmub ikoon „Verify“. 4. Tehke üks või mitu kinnitusloendamist. 5. Kinnitusrežiimist väljumiseks vajutage üks kord puuteekraani ja vajutage [Verify]. 6. Masin naaseb eelmiste loenduste salvestatud loendamistulemuste juurde.
5.	ESC	Väljub ekraanimenüüst	<p>Juhised</p> <ol style="list-style-type: none"> 1. Vajutage [ESC]. 2. Masin naaseb loendamise ekraanile.
6.	Print (Print Serial# ei ole kõikidel mudelitel saadaval)	Prindib praeguse loenduse tulemused.	<p>Märkus: Loendamistulemuste printimiseks vajate täiendavat printerit TP-230.</p>

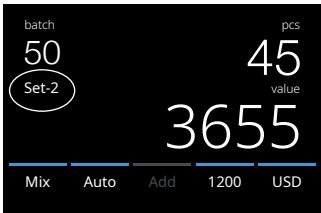

Menüü

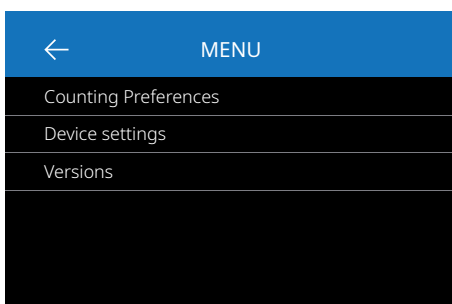

1. Menüü avamiseks vajutage nuppu **[MENU]**.
2. Menüü on jagatud kolmeks alammenüüks.
 - Counting preferences (loendamise eelistused)
 - Device settings (seadme seaded)
 - Versions (versioonid)
3. Avamiseks vajutage alammenüü üksusel või vajutage loendusmenüüsse naasmiseks **[<-]**.

Menüü kasutamine

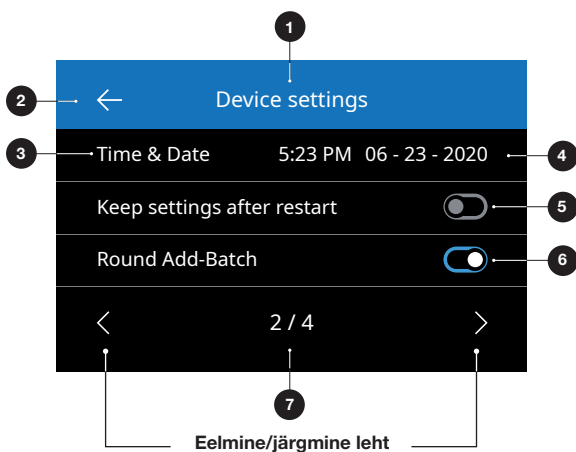

1. Peamenüü/alammenüü
2. Liigub ühe taseme võrra tagasi
3. Menüüpunkt
4. Üksuse seaded
5. Funktsiooni lülitati VÄLJAS: Lülitati on hall
6. Funktsiooni lülitati SEES: Lülitati on helevalge ja sinine.
7. Lehekülje numbri näit

Eelmine/järgmine leht

Menüüpunktid

Counting preference	Seadistuse kirjeldus
Button sound	Lubab või keelab sisse/välja lülitil abil nupu vajutamise helisignaali. Lubab või
Alarm sound	Keelab sisse/välja lülitil abil tõrke tuvastamise häire helisignaali.
Batch quantities	Muudab kiirmenüüs eelseadistatud partii koguseid.
Currency status	Valuutade aktiveerimine ja deaktiveerimine. Deaktiveeritud valuutasid kasutamise ajal ei kuvata.

Menüüpunktid

Device settings	Seadistuse kirjeldus
Language	Valib kasutajaliidese keele.
Multi mix currency selection	Valib mitme valuuta režiimis kasutamiseks 3 valuutat.
Time format	Valib 12- või 24-tunnise vormingu.
Time and Date	Menüü kellaaja ja kuupäeva käsitsi sisestamiseks. Kuvatakse kellaaega ja kuupäeva.
Keep setting after restart	Lubatud (sees): Pärast taaskäivitamist kasutatakse praeguseid kasutaja sätteid. Keelatud (väljas): Seade käivitub automaatselt valuutatuvastusega, loendusrežiimiga Mix ja Batch Off.
Round Add-Batch	Kui see funktsioon ja lisamisrežiim on aktiveeritud (sees), lisab seade koguarvu ainult täidetud partiide loendamistulemuse. Kui partii kogust pole saavutatud, „parandab“ masin kogusumma määratud partiikoguse eelmisele kogusummale.
CAL denominations	Valib nimiväärtuse vahemiku: 1 - 1000 või 500 - 100 000
Default factory settings	Käivitab lähtestamistoingu. Pärast lähtestamist seatakse seade tagasi tehase vaikeseadetele. Kõik kasutaja seaded kustutatakse.

Versions	Seadistuse kirjeldus
Firmware version	Näitab, milline püsivara versioon on installitud.
Currency version	Näitab, milline valuuta tarkvaraversioon on installitud.

Hooldus ning teenindus

Pideva töökindluse tagamiseks on vajalik seadme sisemiste osade ja andurite regulaarne puhastamine. Tolm või mustus võib pangatähti kulutada ja häirida andurite nõuetekohast tööd. Samuti võib ummistustest tekkinud tõrgete korral osutada vajalikuks avada pangatähtede eemaldamiseks ülemine paneel.

Märkus: Enne hooldamist lülitage masin alati välja ja eemaldage toitekaabel pistikupesast.

Ülemise katte ja paneeli avamine

Avage ülemine kate juhtpaneeli all paikneva avamishoova abil.

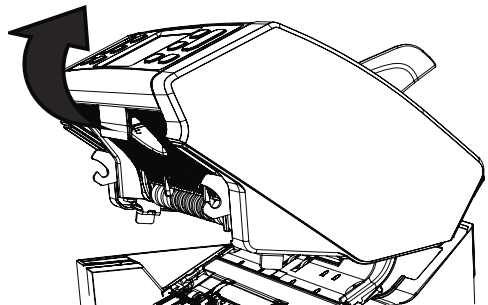

Puhastamine

Olenevalt masina kasutamise sagedusest eemaldage anduritelt kogu tolm kord nädalas või kord kuus kuiva harjaga (seadmega kaasas) või lapiga. Puhastamise ajal on soovitatav kasutada õhupuhurit või tolmuimejat. Tolmuimeja kasutamisel paigaldage vooliku külge kindlasti pehme hari. Seade edastab automaatselt hooldusjuhiseid. Puhastage seadet vastavalt juhistele.

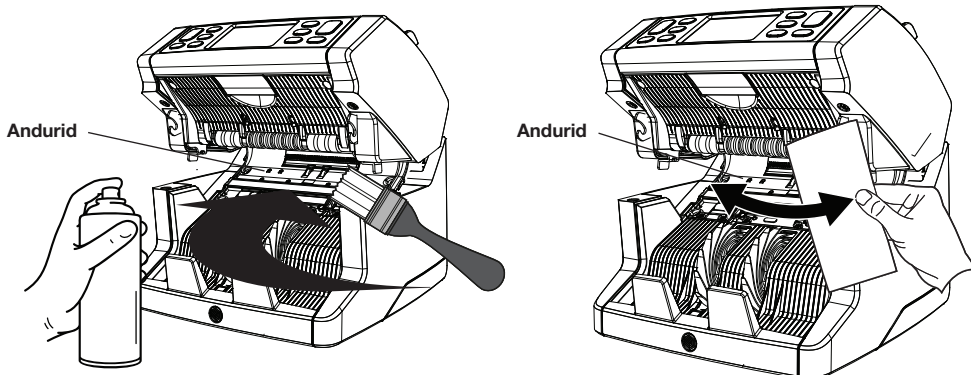

Söötmisspilu seadistamine

Kui loendamisel esineb sageli vigu, nagu topelt pangatähed, aheldatud või kaldus pangatähed, või kui pangatähti ei söödeta sujuvalt läbi masina, võib osutada vajalikuks salve söötmisspilu reguleerimisnupu abil reguleerida. Tehases on salve ratta asend seatud optimaalseks. Mõne pangatähe olemuse ja veel mõne pangatähte, näiteks paber- või polümeerpangatähe, olemuse tõttu võib optimaalse söötmise tagamiseks osutada vajalikuks pilu reguleerimine.

- Kui pangatähti ei loeta sujuvalt: suurendage pangatähtede pilu laiust, keerates reguleerimisnuppu vastupäeva (-).
- Kui loendamisel esineb sageli vigu, nagu „topeltpangatähed“ või „aheldatud pangatähed/topeltpangatähed“, vähendage pangatähtede pilu laiust, keerates reguleerimisnuppu päripäeva (+).

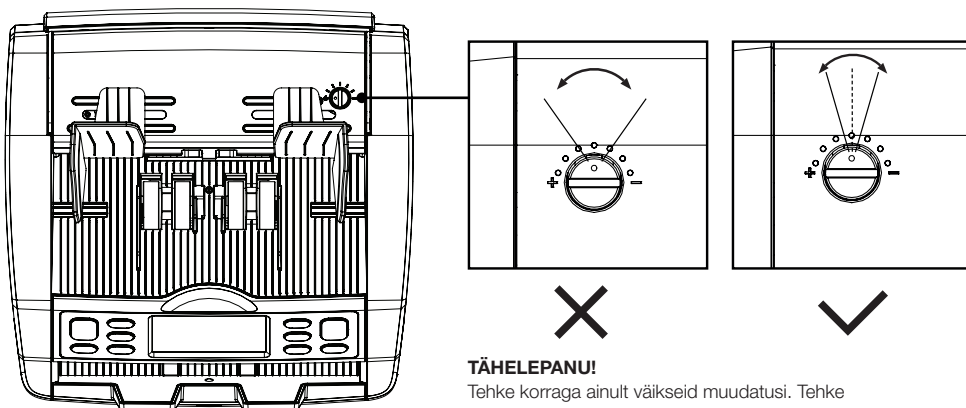

Kasutamine koos safescani rahalugemistarkvaraga

Safescan 2865-S/2885-S seeriat saab kasutada koos täiendava Safescani rahalugemistarkvaraga Safescan Money Counting Software. Külastage: www.safescan.com/downloads. See võimaldab teil eksportida loendustulemusi ja seerianumbri teavet edasiseks töötlemiseks arvutisse.

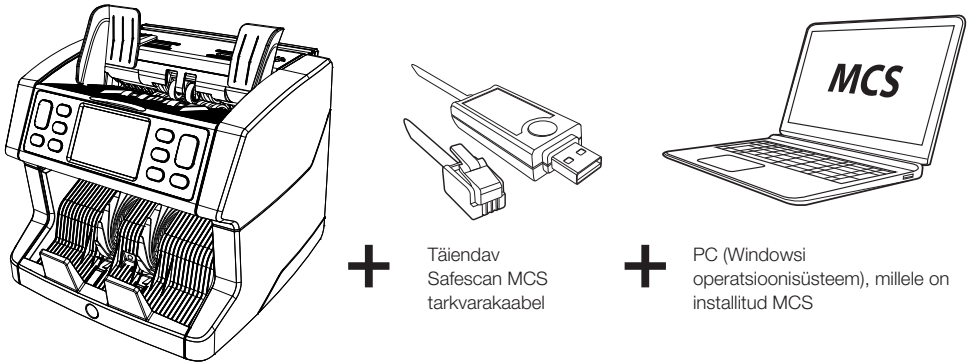

+

Täiendav
Safescan MCS
tarkvarakaabel

+

PC (Windowsi
operatsioonisüsteem), millele on
installitud MCS

Tarkvara värskendused

Keskpangad ajakohastavad pidevalt oma pangatähti, et lisada uusimaid turvaelemente ja muuta võltsimise õnnestumine võltsijate jaoks veelgi raskemaks. Safescani pühendunud valuutahaldusmeeskond tagab, et teie 2800-seeria sedelilugeja suudab nende muudatustega sammu pidada.

Kõiki Safescani seadmeid testitakse igal aastal keskpankades. Veendumaks, et teie seade on ajakohane, kontrollige meie veebisaiti regulaarselt, et näha, kas teie seadme jaoks on saadaval vajalikke värskendusi.

Seadme värskendamine

1. Kontrollige oma masina valuutatarkvara versiooni. Tarkvara versiooni kuvatakse menüüs. Vaatamiseks vajutage **[MENU]** ja seejärel „Versions“.
2. Külastage: www.safescan.com/downloads.
3. Sisestage kategooria, toode ja osa number. Kuvatakse uusimat tarkvaravärskenduste versiooni.
4. Võrrelge versiooninumbreid ja üksikasju, et näha, kas tarkvaravärskendus on vajalik.
5. Kui tarkvaravärskendus on vajalik: Laadige alla tarkvarapakett ja järgige kaasasolevaid värskendusprotseduuri juhiseid.

Tehnilised andmed

Toetatud valuutad:	Piirkondlikud valuutapaketid (Euroopa, Aasia, Ameerika ja Lähis-Ida) on internetis saadaval. Külastage ajakohase saadavuse kontrollimiseks veebisaiti www.safescan.com .
Loendamisrežiimid:	Mix (Sorteeritud ja sortimata valuutade väärtuste loendamine) Sort (Väärtuste loendamine nimiväärtuse sorteerimisega või sedelite loendamine suuruse sortimise ja tuvastamisega (puudub, UV, MG või UV + MG) Count (Sedelite loendamine koos tuvastusseadetega: Off, UV, MG või UV + MG)
Lugemiskiirus:	800, 1000 ja 1500 pangatähte minutis
Pangatähtede tunnuste tuvastamine:	UV, MG, MT, IR, PILT, 3D-suurus, paksus, paberi kvaliteet
Pangatähtede suuruse vahemik:	50 x 110 mm ~ 90 x 180 mm
Salve maht:	500 pangatähte
Virnasstaja maht:	220 pangatähte
Toide:	AC 100-240 V, 50/-60 Hz; Väljund:
Energiaarve:	Maksimaalselt 60 W
Mõõdud:	(L x S x K) 259 x 254 x 255 mm
Kaal:	6,4 kg
Töötemperatuur:	15–35 °C

Tehniline tugi

Külastage esmalt meie veebipõhist tugikeskust – minge saidile support.safescan.com ja valige „Banknote Counters”.

Kui vajate täiendavat abi: meie tugimeeskond on saadaval telefoni teel (ajavöönd GMT +1) või e-posti teel, et vastata kõigile teie Safescani seadme kasutamise seotud küsimustele. Külastage üksikasjade saamiseks www.safescan.com.

Meie tugikeskusesse helistades või meili saatmisel veenduge alati, et teil oleks käepärast järgmine teave: mudeli number, seerianumber (vt toote kleebist seadme allosas), tarkvara versiooni number (kuvatakse seadme käivitamisel) ja ostukuupäev.

Seerianumber



Seerianumber Tarkvara versiooni number



Maaletooja



3 Aasta pikkune garantii

Garantiiprotseduur: www.safescan.com

CE See toode vastab Euroopa direktiivide kehtivatele põhinõuetele ja muudele asjakohastele sätetele. Vastavusdeklaratsioon on leitav veebilehelt www.safescan.com



Kui soovite seadet ära visata, viige see taaskasutuskeskusesse. Ärge kunagi visake elektroonikaseadmeid olmejäätmete hulka.

Safescan[®]

Safescan B.V.
PO Box 7067, 2701AB Zoetermeer, NL
Disainitud Euroopas valmistatud Hiinas
www.safescan.com
© 2020 Safescan. Kõik õigused
kaitsitud SAFESCAN® on registreeritud
kaubamärk

www.safescan.com

201