

Gebruikshandleiding

English | Nederlands | Deutsch | Français | Español | Português | Italiano | 繁體中文 | 简体中文 | 日本語

2850 Bankbiljettenteller

Inleiding

Hartelijk dank voor de aanschaf van de Safescan 2850-S bankbiljettenteller. Voor correct gebruik en onderhoud adviseren wij u deze handleiding zorgvuldig te lezen.

Let op

Indien de apparatuur op enige wijze wordt aangepast of wordt gebruikt op een manier waar deze ten tijde van de levering niet voor bestemd is, accepteert de leverancier van de apparatuur geen aansprakelijkheid voor letsel of schade aan personeel of apparatuur. Als de omstandigheden voor het gebruik van de apparatuur veranderen, dient u contact op te nemen met de leverancier, anders komt de verklaring van overeenstemming te vervallen.

Veiligheidsvoorschriften

- Plaats de machine op een vlakke en stabiele ondergrond.
- Plaats de machine niet in een stoffige of vuile omgeving.
- Gebruik de meegeleverde stofhoes wanneer de machine niet wordt gebruikt.
- Plaats de machine niet in direct zonlicht of nabij warmtebronnen of airconditioners.
- Sluit het apparaat altijd aan op een geaard stopcontact.
- Maak uitsluitend gebruik van het geleverde stroomsnoer.
- Bedrijfstemperatuur 15-35 °C / 59-95 °F.
- Bedrijfsvochtigheid 30-80% R.H.
- Gebruik de machine niet buitenshuis.
- Stel de machine niet bloot aan vloeistof.
- Deze machine bevat draaiende onderdelen. Raak bewegende onderdelen nooit aan als de machine is ingeschakeld.
- Zorg ervoor dat er geen vreemde voorwerpen (munten, paperclips, nietjes) in de machine vallen; deze kunnen de mechanische onderdelen en sensoren van de machine blokkeren en ze beschadigen of breken. Bovendien komt de garantie in dat geval te vervallen.
- Houd sieraden, lang haar, dassen en overige uitstekende delen uit de buurt terwijl u met de machine werkt.
- Haal de machine nooit uit elkaar.
- Om het gevaar op schokken te voorkomen, moet u het stroomsnoer nooit met natte handen aanraken.
- Haal de stekker uit het stopcontact als u het apparaat naar een andere plek wilt verplaatsen.
- Pak de stekker vast wanneer u de machine los wilt koppelen van het stopcontact, trek nooit aan het snoer.



Print version

[Click here](#) to open a printable version of the manual in the selected language.

Productoverzicht en inhoud van de doos

Voorzijde

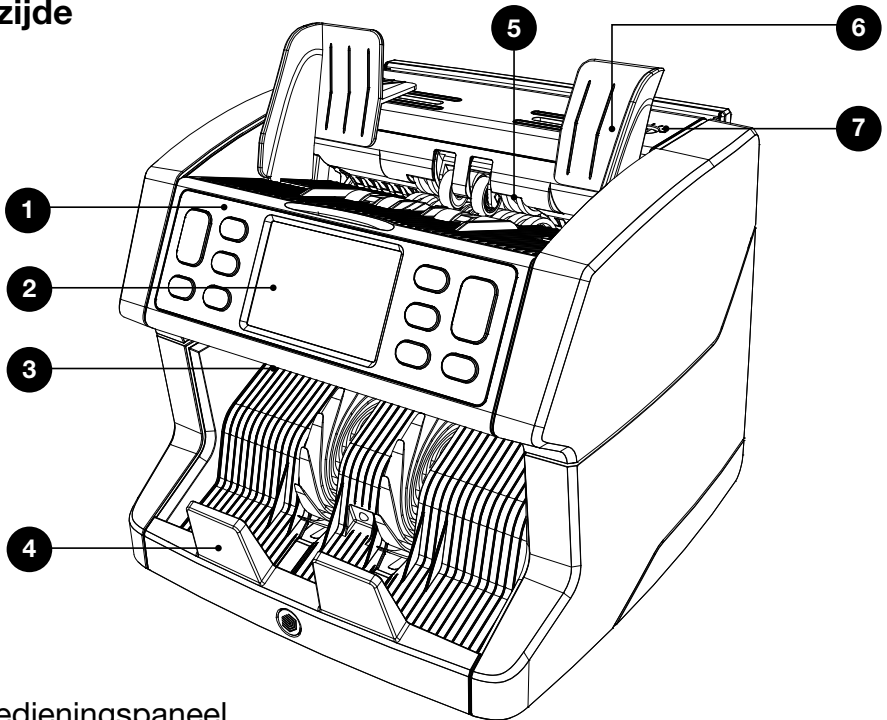

1. Bedieningspaneel
2. LCD-aanraakscherm
3. Hendel voor openen bovenpaneel
4. Stacker
5. Hopper
6. Bankbiljetgeleiders
7. Afstelknop aanvoeropening

Achterzijde

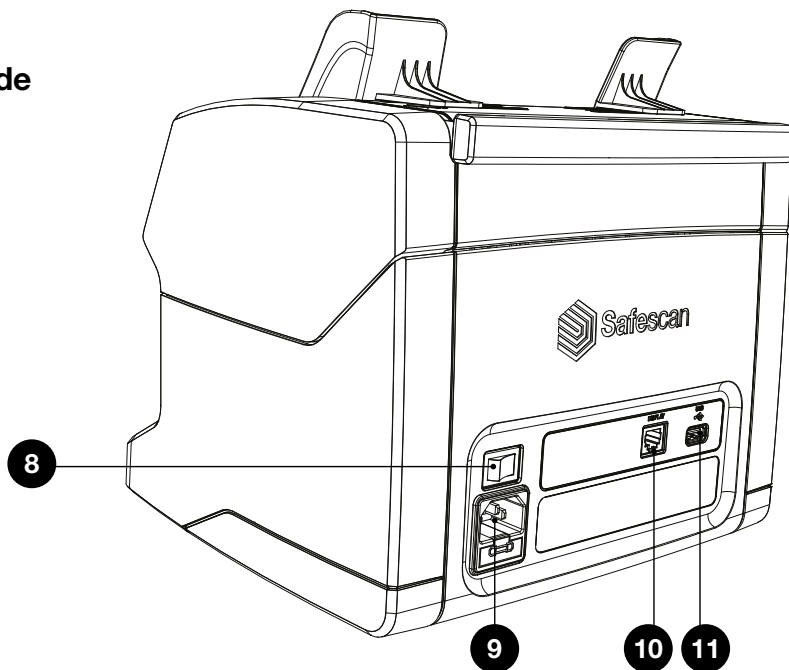

- 8. Aan/uit-schakelaar
- 9. Stroomaansluiting
- 10. Aansluiting extern display (RJ-12)
- 11. Update-poort (USB-A)

- 12. Gebruikshandleiding
- 13. Stofdeksel
- 14. Stroomsnoer
- 15. Reinigingsborstel
- 16. Reinigingsvellen (2x)

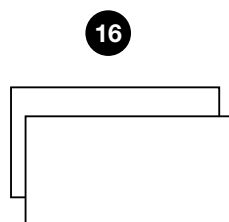
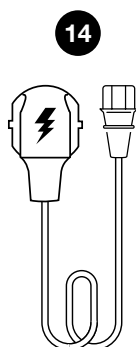
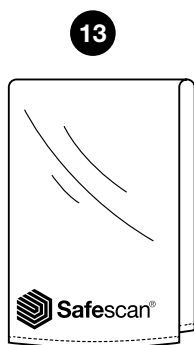





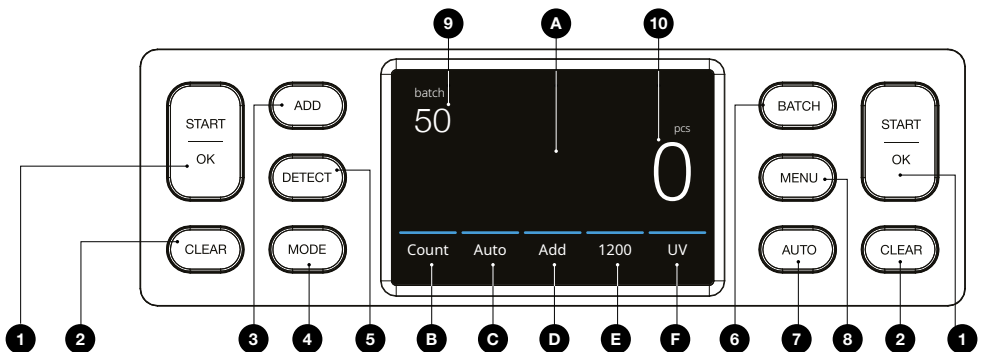

De machine gereed maken voor gebruik

1. Verwijder de beschermfolie van het LCD-scherm.
2. Sluit het stroomsnoer aan op het stopcontact.
3. Zet de machine aan met de Aan/Uit-schakelaar.
4. De biljettelmachine start. Druk op het aanraakscherm om een taal te selecteren en bevestig uw keuze in het volgende scherm.
5. De machine voert een zelftest uit. Tijdens de test worden de softwareversie en het typenummer weergegeven. Als de zelftest succesvol is verlopen opent de machine het telscherm en is deze gereed voor gebruik.

Knoppen en aanraakscherm

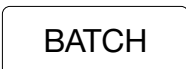

Nr.	Knop	Beschrijving
1.		Starten met tellen / Selectie bevestigen (in MENU)
2.		Telresultaten wissen
3.		Optelfunctie Aan/Uit (TEL telresultaten van meerdere tellingen op bij het totaal.)
4.		Menu Telmodus openen
5.		Detectiemenu openen. (Valuta/detectietype selecteren)
6.		Batch-menu openen (in BATCH menu: Loop: 100 - 50 - 25 - 20 - 10 - Uit)
7.		Automatisch tellen starten Aan/Uit
8.		Menu instellingen openen

Nr.	Knop	Beschrijving
A		Snelmenu openen.
B		Menu Telmodus openen
C		Automatisch tellen starten Aan/Uit
D		Optelfunctie Aan/Uit (TEL telresultaten van meerdere tellingen op bij het totaal.)
E		Menu telsnelheid openen
F		Menu detectietype openen

Nr.	Knop	Beschrijving
9.		Geselecteerd batch-aantal
10.		Aantal getelde biljetten

Eerste gebruik

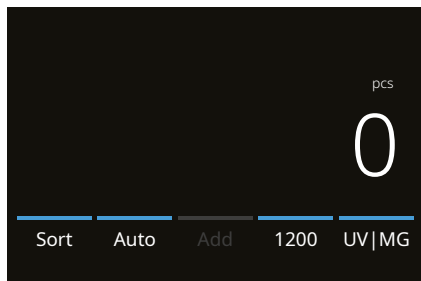

1. Standaard start de machine met de volgende instellingen:
 - A. Detectietype UV|MG
 - B. Telmodus: Sort
 - C. Automatisch starten: AAN
 - D. Add-modus staat Uit
 - E. Telsnelheid: 1200

2. Voorkom onnodige telfouten. Stel de hoppergeleider voor bankbiljetten zo in dat de zijkanten zijn ingesloten en de biljetten zodoende gecentreerd zijn. Maak een nette stapel van de bankbiljetten en zorg dat de achterkant van de stapel recht is uitgelijnd en de biljetten gecentreerd zijn.

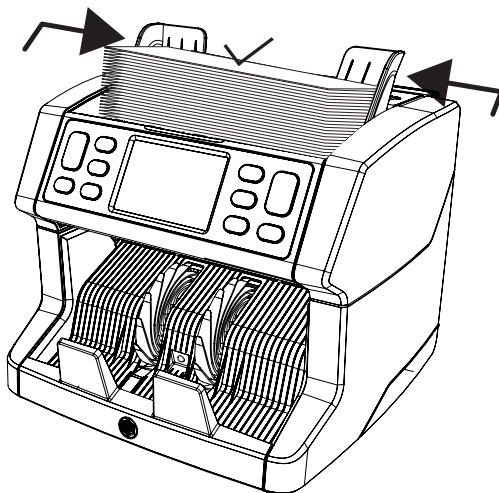
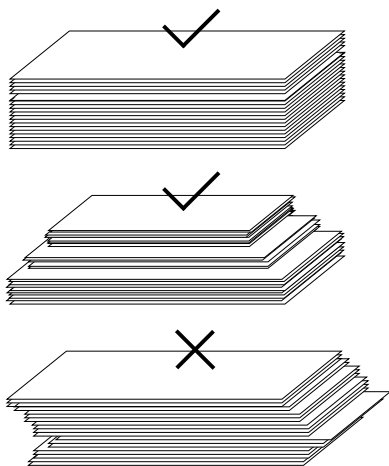

3. Wanneer de bankbiljetten op de hopper zijn geplaatst start de machine automatisch met tellen. Druk op **[AUTO]** op het scherm om deze functie uit te schakelen.

4. Wanneer de machine een verdacht bankbiljet waarneemt tijdens het tellen, zal deze stoppen, een alarm-signaal laten horen en een foutmelding op het scherm tonen. Het laatst getelde bankbiljet in de stapel is het verdachte biljet. Verwijder dit biljet en druk op **[Start/OK]** om verder te gaan met tellen.

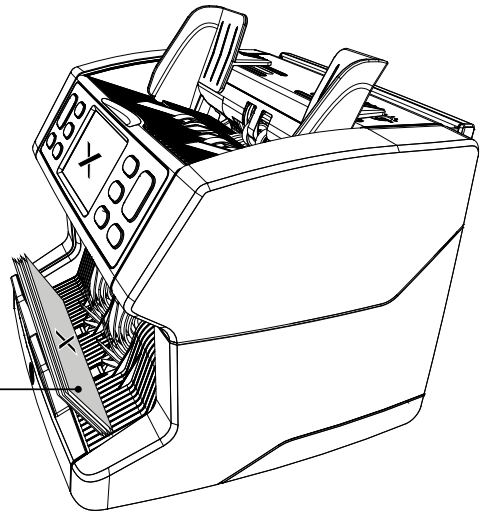

Verdacht biljet

5. Op het scherm worden de telresultaten getoond.

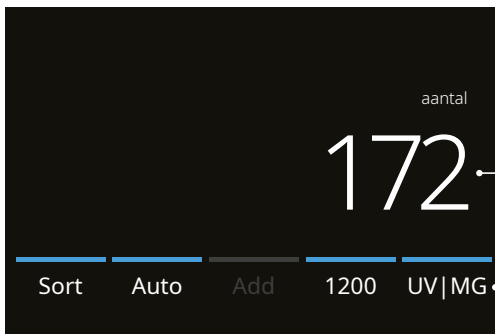

Totaal aantal bankbiljetten

Gedetecteerd type

Een detectietype selecteren

1. Om het huidige detectietype te selecteren of te wijzigen drukt u op de toets rechtsonder in het aanraakscherm of drukt u op **[DETECT]** op het bedieningspaneel. Het detectiemenu wordt geopend.

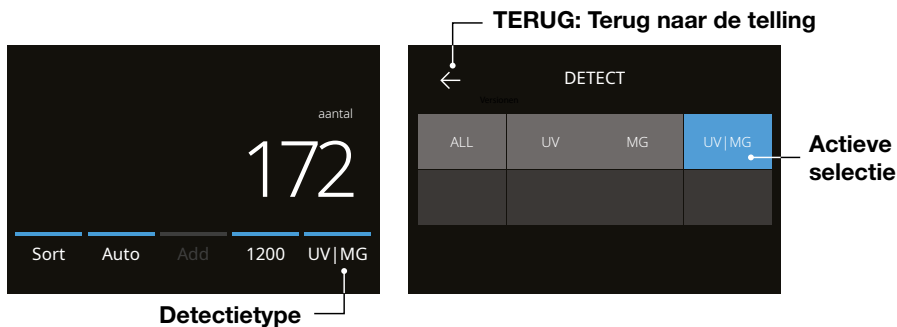

2. Het detectiemenu bevat meerdere selectietegels. Het actieve detectietype heeft een blauw gekleurde tegel. Gebruik de toetsen **[LINKS]** & **[RECHTS]** om naar de verschillende pagina's van het detectiemenu te gaan. Druk eenvoudig op de tegel op het scherm die overeenstemt met de valuta of een detectiemethode die u nodig hebt voor uw telling.

Let op: Het geselecteerde detectietype bepaalt de beschikbare telmodi.

Uitleg van de beschikbare detectietypen

Detectie	Beschrijving	Uitleg van gebruik
ALL	Alle bankbiljetten tellen zonder detectie van valse biljetten.	Kies een geschikte detectiemethode, afhankelijk van de valuta. Alle valuta's hebben UV-kenmerken, de meeste valuta's hebben ook MG-kenmerken.
UV	Alle bankbiljetten tellen met UV-detectie.	
MG	Alle bankbiljetten tellen met MG-detectie.	
UV MG	Alle bankbiljetten tellen met zowel UV- als MG-detectie.	* Plastic bankbiljetten hebben vaak geen MG-kenmerken.

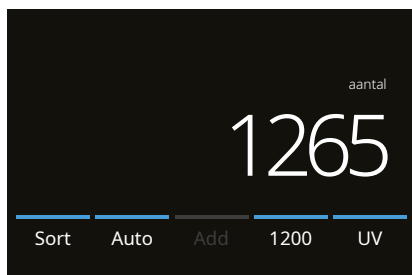

Een telmodus selecteren

1. Druk op het type modus linksonder in het scherm of druk op de knop **[MODE]** op het bedieningspaneel. Het menu Modus wordt geopend.

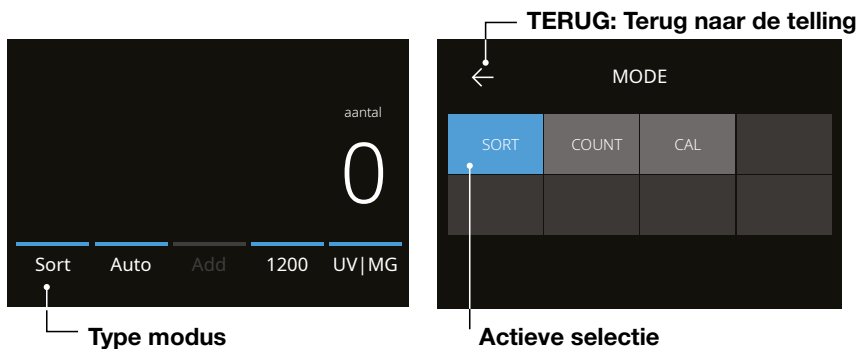

2. Het modusmenu omvat meerdere selectietegels. Het actieve type modus heeft een blauw gekleurde tegel. De beschikbare modustypes worden bepaald door het actieve detectietype. Druk eenvoudig op het modustype dat u nodig hebt voor uw telling.

Uitleg van de beschikbare telmodi

Modus

Belangrijkste eigenschap

Uitleg van modus

Sort

Het tellen van het aantal bankbiljetten en tegelijkertijd uitsorteren van bankbiljetten met afwijkende afmetingen.

Het tellen van het aantal bankbiljetten, gesorteerd aan de hand van grootte. Bankbiljetten van een ander formaat dan het eerst getelde bankbiljet worden geweigerd.

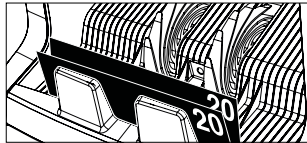
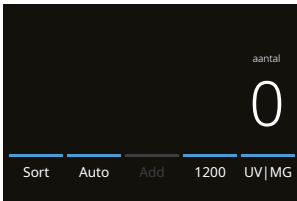

CAL

Het aantal bankbiljetten en de waarde tellen.

Klik op de omlaag-pijl om naar de wenselijke denominatie te navigeren. U kunt de omlaag-pijl vinden op het touchscreen onder de denominatie waarde. Wanneer u de denominatie heeft geselecteerd die u gaat tellen, kunt u de biljetten op het apparaat plaatsen en de telling beginnen. Het apparaat zal nu automatisch de waarde van de denominatie vermenigvuldigen met het aantal getelde bankbiljetten.

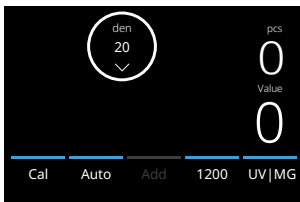

Count

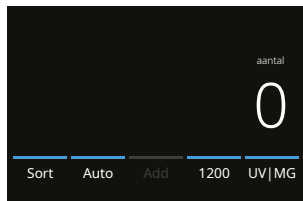

De hoeveelheid bankbiljetten tellen.

Hoeveelheid bankbiljetten tellen zonder de afmetingen of waarde van de bankbiljetten te controleren.

Add-functie

Gebruik de Add-functie om de resultaten van meerdere tellingen bij het totaal op te tellen. Druk op **[ADD]** in het midden onderaan het telscherm of druk op **[ADD]** op het bedieningspaneel. De balk boven ADD licht blauw op als deze is geactiveerd.

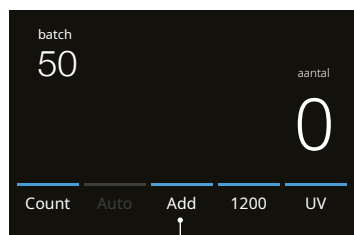

Druk hier om de Add-modus te activeren

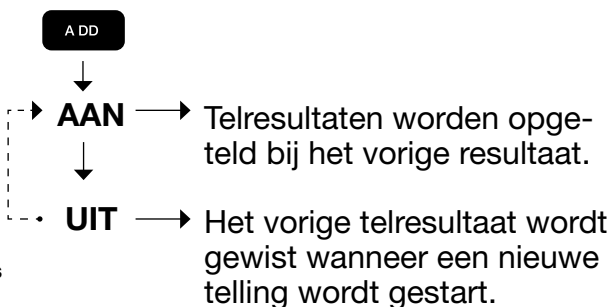

Batch-tellen

Gebruik de batch-functie om stapels met gelijke hoeveelheden bankbiljetten te maken.

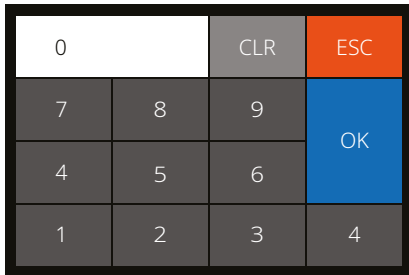

1. Typ het gewenste batch-aantal in op het aanraakscherm en druk op **[OK]** om het aantal te bevestigen. Of druk meerdere malen op de knop **[BATCH]** om te wisselen tussen de vooraf ingestelde batch-aantallen.

- Druk op **[CLR]** om de ingevoerde waarde te wissen.
- Druk op **[ESC]** op het aanraakscherm om het batch-invoerscherm te verlaten.

Druk op **[BATCH]** om het Batch-invoerscherm te openen. Standaard is het batch-aantal ingesteld op 100.

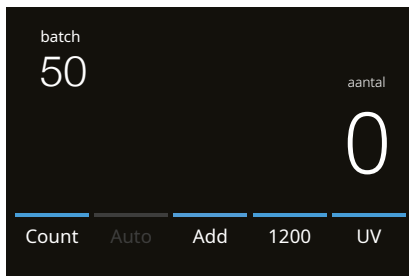

2. Het batch-aantal wordt weergegeven op het telscherm.

3. Plaats een stapel bankbiljetten op de hopper. De machine stopt nu met tellen wanneer het batch-aantal is bereikt.

Opmerking: Wanneer het batch-aantal niet is bereikt, laat de machine 1 geluidssignaal horen.

Tellen automatisch starten

Wanneer de instelling 'Auto' is geactiveerd, start de machine automatisch met tellen wanneer bankbiljetten op de hopper worden geplaatst.

Wanneer Auto is gedeactiveerd, moet de knop **[START]** worden ingedrukt om te beginnen met tellen.

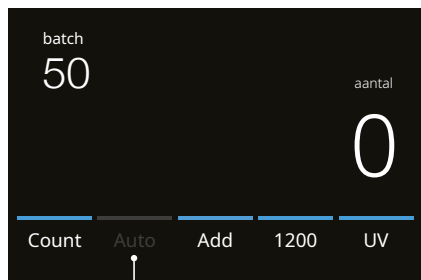

Druk hier om 'Automatisch tellen starten' te activeren

Foutmeldingen bankbiljetten

Wanneer de machine tijdens het tellen een verdacht bankbiljet detecteert, zal deze stoppen, een alarmsignaal laten horen en een foutmelding op het scherm tonen. Het laatst getelde bankbiljet in de stacker is het verdachte biljet. Verwijder dit biljet en druk op **[Start/OK]** om het tellen te hervatten. Tel het bankbiljet nog een keer om er zeker van te zijn dat er een verdacht bankbiljet is gedetecteerd.



Belangrijkste fout

Uitleg

Nummer foutmelding

Er kunnen diverse meldingen worden weergegeven. Deze meldingen kunnen optreden tijdens het starten of tijdens het tellen. Het scherm met foutmeldingen toont de belangrijkste fout, de uitleg en oplossing en het nummer van de foutmelding.

Foutmeldingen bankbiljetten

Fout	Oorzaak	Oplossing(en)
UV, MG	<ul style="list-style-type: none"> - Bankbiljet is verdacht. - De sensoren kunnen vuil of geblokkeerd zijn als gevolg van stof. - De afbeelding of de geïntegreerde UV-kenmerken van bankbiljetten kunnen zwakker worden als een bankbiljet oud of versleten is of wanneer het per ongeluk is gewassen. 	<ul style="list-style-type: none"> - Tel het bankbiljet nog een keer om er zeker van te zijn dat er inderdaad een verdacht bankbiljet is gedetecteerd. - Volg de reinigingsprocedure. - Controleer of de bankbiljetten vuil, beschadigd of versleten zijn. - Zorg ervoor dat de machine niet in de buurt van magnetische velden staat of apparaten die signalen uitzenden, omdat de geïntegreerde sensoren hierdoor kunnen worden verstoord.
SLANT	<ul style="list-style-type: none"> - De bankbiljetten worden niet recht door de machine gevoerd. 	<ul style="list-style-type: none"> - Zorg ervoor dat de bankbiljetten netjes worden geplaatst en centraal op de hopper worden ingevoerd. Gebruik de hoppergeleiders om de bankbiljetten te centreren. Wanneer er een grote stapel bankbiljetten wordt geteld, moet u de biljetten tijdens het tellen ook met uw handen geleiden. Lees ook het onderdeel Eerste gebruik.

Fout	Oorzaak	Oplossing(en)
CHAINED, DOUBLE	- Er worden meerdere bankbiljetten tegelijk door de machine gevoerd.	<ul style="list-style-type: none"> - Controleer of er geen bankbiljetten vastzitten, gevouwen zijn of zijn samengeplakt. - Controleer de kwaliteit van het bankbiljet. Als er geen duidelijk zichtbare problemen zijn, tel het bankbiljet dan opnieuw en controleer of het probleem blijft bestaan. - De hopper kan te los zijn ingesteld. Stel de schroef van de hopper rechtsom af. Zie het onderdeel onderhoud en service.
HALF BANKNOTE	- Er is een onvolledig, gescheurd of half bankbiljet gedetecteerd.	- Controleer de kwaliteit van het bankbiljet. Als er geen duidelijk zichtbare problemen zijn, tel het bankbiljet dan opnieuw en controleer of het probleem blijft bestaan.
WIDTH, LENGTH	- Er is een bankbiljet met afwijkende afmetingen gedetecteerd.	- Controleer de kwaliteit van het bankbiljet. Als er geen duidelijk zichtbare problemen zijn, tel het bankbiljet dan opnieuw en controleer of het probleem blijft bestaan.

Foutmeldingen machine

Weergegeven foutmelding	Weergegeven oplossing
Machiefout	Start de machine opnieuw
Fout in de machinebediening	Neem contact op met Safescan support: support.safescan.com
De stacker is vol	Verwijder alle bankbiljetten uit de stacker
Bovenpaneel is open	Sluit het bovenpaneel
Hopper-sensor wordt geblokkeerd	Verwijder de bankbiljetten en verwijder het stof van de hopper-sensor
Stacker-sensoren worden geblokkeerd	Haal alle bankbiljetten uit de stacker en verwijder stof van de stacker.

Snelmenu

Het snelmenu is een handig hulpmiddel met diverse regelmatig gebruikte functies. Open het snelmenu eenvoudig door één keer op het midden van het aanraakscherm te drukken. Als het snelmenu is geopend, druk op een functie op het scherm of druk op **[ESC]** om het snelmenu te verlaten.

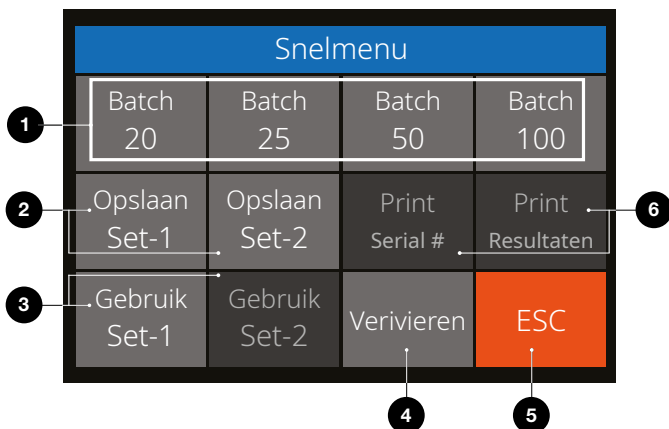

Nr.	Op het scherm	Beschrijving	Gebruik
1.	Batch 20 / 25 / 50 / 100	Batch-voorinstellingen	Instructie 1. Druk één keer op het touch-screen om het snelmenu te openen. 2. Druk op een batch-instelling. 3. De machine gaat terug naar het telscherm en de geselecteerde batch-instellingen zijn geactiveerd.

Opmerking: Batch-voorinstellingen kunnen worden aangepast in de telvoorkeuren in het menu.

Nr. Op het scherm	Beschrijving	Gebruik
-------------------	--------------	---------

- | | | |
|-----------------------|---|--|
| 2. Save Set-1 & Set-2 | Sla de telinstellingen op zoals ze nu op de machine worden weergegeven. | Indien bepaalde specifieke telinstellingen vaak worden gebruikt, kan het handig zijn om ze op de machine op te slaan. Met deze optie kunnen valuta, batch-aantal, telmodus en optelfunctie worden opgeslagen onder Set-1 of Set-2. |
|-----------------------|---|--|

Instructie

1. Stel de machine in op de gewenste instellingen.
2. Druk één keer op het touchscreen om het snelmenu te openen.
3. Druk op **[Save Set-1 of Set-2]**.
4. De machine slaat de huidige instellingen op en gaat terug naar het snelmenu.
5. Druk op **[ESC]** om het snelmenu te verlaten.

Opmerking: Instellingen kunnen altijd worden opgeslagen. Iedere keer dat er op **[Save Set-1 of Set-2]** wordt gedrukt worden de eerder opgeslagen instellingen vervangen door de actuele instellingen.

- | | |
|----------------------|-------------------------------------|
| 3. Use Set-1 & Set-2 | Gebruik opgeslagen telinstellingen. |
|----------------------|-------------------------------------|

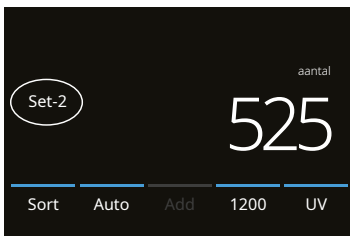

Instructie

1. Druk één keer op het aanraak-scherm om het snelmenu te openen.
2. Druk op **[Use Set-1 of Set-2]**.
3. Het telmenu wordt geopend met gebruikmaking van de opgeslagen instellingen. Op het scherm geeft een pictogram aan of Set-1 of Set-2 actief is.

Opmerking: Als de instellingen worden gewijzigd, wordt Use Set-1 of Set-2 direct gedeactiveerd. Het indicatiepictogram verdwijnt van het scherm.

Nr. Op het scherm	Beschrijving	Gebruik
4. Verify	Open de functie voor het verifiëren van de telling.	<p>Deze functie kan worden gebruikt om opnieuw te tellen en iedere telling te controleren waarvan men denkt dat die niet in orde is, zonder op te tellen bij de huidige batch of dagtotalen.</p> <ol style="list-style-type: none"> 1. Druk één keer op het touch-screen om het snelmenu te openen. 2. Druk op [Verify]. 3. Het telmenu wordt geopend met de op dat moment gebruikte instellingen. Alle totalen van de vorige telling zijn in het geheugen opgeslagen. Op het scherm verschijnt de indicatie 'Verify'. 4. Voer 1 of meer verificatietellingen uit. 5. Om de verificatiemodus te verlaten, drukt u één keer op het touchscreen en drukt u op [Verify]. 6. De machine gaat terug naar de opgeslagen telresultaten van uw eerdere tellingen.
5. ESC	Snelmenu verlaten.	<p>Instructie</p> <ol style="list-style-type: none"> 1. Druk op [ESC]. 2. De machine gaat terug naar het telscherm.
6. Afdrukken/Print serie-nummer	Actuele telresultaten afdrukken.	Niet van toepassing
(Niet beschikbaar op dit model)		

Menu

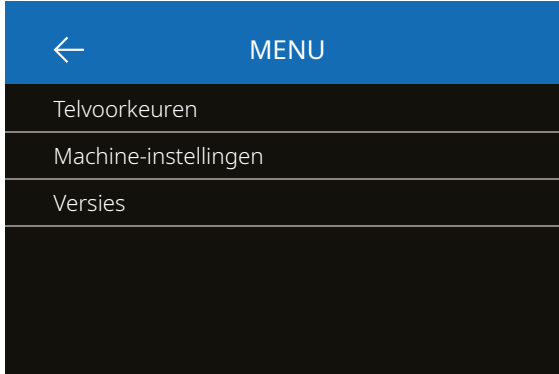

1. Druk op de knop **[MENU]** om het menu te openen.
2. Het menu is onderverdeeld in 3 sub-menu's.
 - Telvoorkeuren
 - Machine-instellingen
 - Versies
3. Druk op een sub-menu-item om het te openen of druk op [**<-**] om terug te keren naar het telmenu.

Werken met het menu

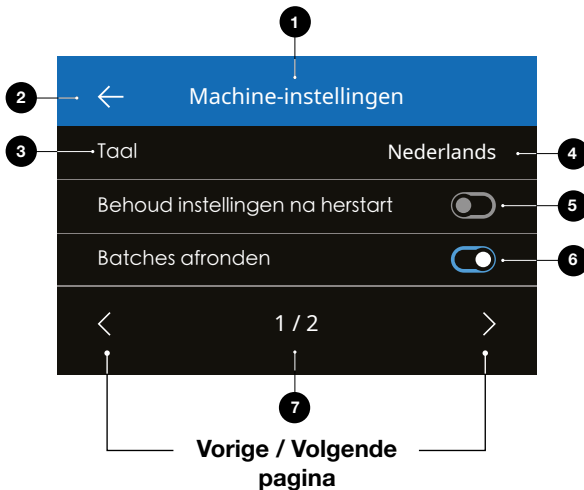

1. Huidige menu/sub-menu
2. Eén niveau omhoog gaan
3. Menu-onderdeel
4. Onderdeelinstanting
5. Functieschakelaar UIT: Schakelaar is grijs
6. Functieschakelaar AAN: Schakelaar is helderwit en blauw.
7. Indicatie pagina-nummer

Menu-onderdelen

Telvoorkeur	Beschrijving van de instelling
Knop-geluid	Activeer of deactiveer geluiden wanneer er op een knop wordt gedrukt. Gebruik hiervoor de Aan/Uit-schakelaar.
Alarm-geluid	Activeer of deactiveer alarmgeluiden wanneer er een fout optreedt. Gebruik hiervoor de Aan/Uit-schakelaar.
Batch-hoeveelheden	Vooraf ingestelde batch-aantallen wijzigen in snelmenu.

Menu-onderdelen

Instellingen machine	Beschrijving van de instelling
Taal	Taal van de gebruikersinterface selecteren.
Instelling behouden na herstart	Geactiveerd (Aan): De huidige gebruikersinstellingen worden gebruikt na het opnieuw starten. Gedeactiveerd (Uit): De machine start met automatische valutadetectie, telmodus Mix en Batch Uit.

Instellingen machine	Beschrijving van de instelling
Round Add-Batch	Wanneer zowel deze functie als de Add-functie is geactiveerd (Aan), voegt de machine alleen het telresultaat van afgeronde batches toe aan het totaal. Wanneer het batch-aantal niet is bereikt, 'corrigeert' de machine het totaal op het vorige veelvoud van het ingestelde batch-aantal.
CAL-denominaties	Selecteer het bereik voor een denominatie: 1 - 1000 of 500 - 100.000
Standaard fabrieksinstellingen	Resetprocedure starten. Wanneer de machine is gereset, is de machine weer ingesteld op de standaard fabrieksinstellingen. Alle gebruikersinstellingen worden gewist.

Versies	Beschrijving van de instelling
Firmware-versie	Geeft aan welke firmware-versie is geïnstalleerd.
Softwareversie	Geeft aan welke software-versie is geïnstalleerd.

Onderhoud en service

Om een continu betrouwbare werking te garanderen moeten de interne onderdelen van de machine en de sensoren regelmatig worden schoongemaakt. Er kan stof of vuil van de bankbiljetten af komen, waardoor de juiste werking van de sensoren wordt verstoord. Ook in het geval van verstoppingen kan het noodzakelijk zijn om het bovenpaneel te openen en de vastzittende bankbiljetten te verwijderen.

Opmerking: Zet altijd de machine UIT en haal het stroomsnoer uit de machine voordat u hem gaat repareren.

Het boven- en achterpaneel openen

Open het bovenpaneel met de hendel onder het bedieningspaneel.

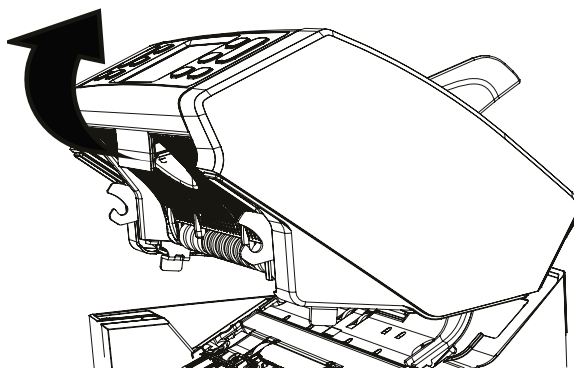

Reiniging

Afhankelijk van hoe vaak de machine wordt gebruikt, moet wekelijks of maandelijks al het stof van de sensoren worden verwijderd met een droge borstel (meegeleverd) of doek. Voor het reinigen wordt gebruik van een spuitbus met perslucht of een stofzuiger aanbevolen. Als u gebruik maakt van een stofzuiger moet u een zachte borstel aan de slang bevestigen. De machine geeft automatisch advies voor onderhoud. Zorg ervoor dat u de machine reinigt zoals wordt geadviseerd.

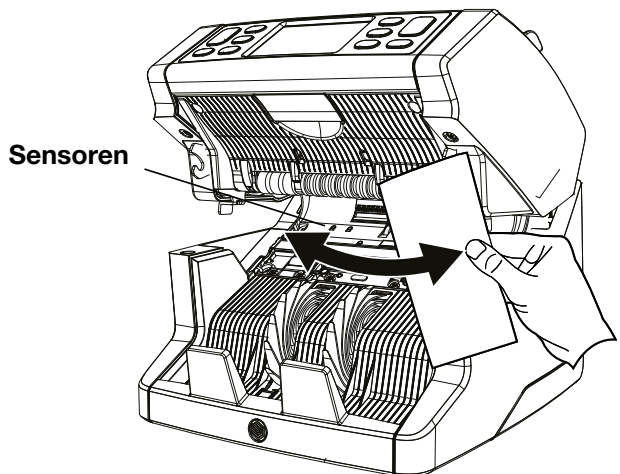
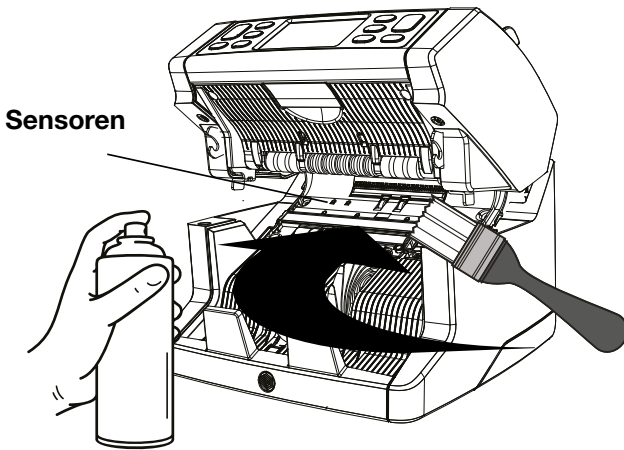

Toevoeropening aanpassen

Wanneer telfouten - als gevolg van dubbele, vastgeplakte of scheef ingevoerde bankbiljetten - vaak voorkomen, of wanneer de bankbiljetten niet soepel door de machine worden gevoerd, dan moet mogelijk de toevoeropening van de hopper worden aangepast met de instelknop van de hopper. In de fabriek is de stand van het hopper-wiel optimaal ingesteld. Vanwege de aard van sommige bankbiljetten - zoals bankbiljetten van papier of polymeer - moet de afstelling mogelijk worden aangepast om een optimale toevoer te garanderen.

- Als de bankbiljetten niet soepel worden geteld, verhoog dan de afstand tussen de biljetten door de instelknop rechtsonder te draaien (+).
- Als telfouten zoals 'dubbele biljetten' of 'vastgeplakte/dubbele biljetten' vaak voorkomen, verklein dan de afstand tussen de biljetten door de instelknop linksom te draaien (-).

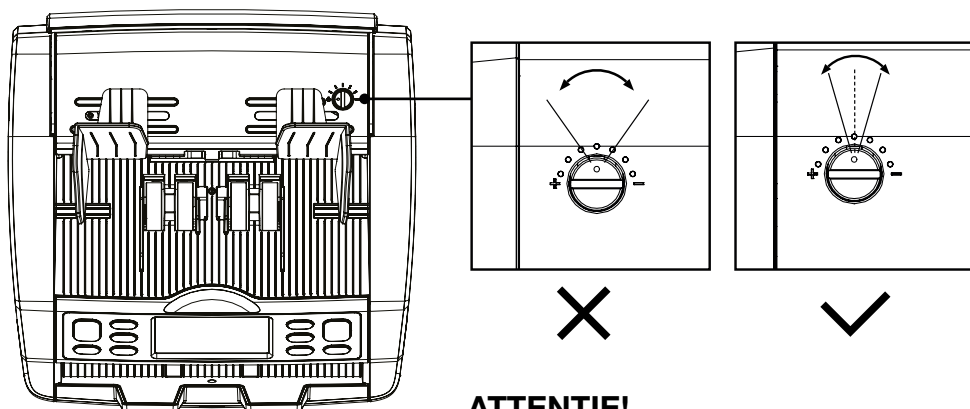

ATTENTIE!

Breng geen al te grote wijzigingen tegelijkertijd aan.
Breng wijzigingen aan per stip of halve stip.

Software-updates

Om er zeker van te zijn dat uw machine up-to-date is, adviseren wij u om regelmatig onze website te bezoeken om te zien of er updates beschikbaar en nodig zijn voor uw machine.

Machine updaten

1. Controleer de versie van de software op uw machine. De software-versie wordt weergegeven in het Menu. Druk op **[MENU]** en druk vervolgens op 'Versies' om de huidige versies te bekijken.
2. Ga naar **www.safescan.com/downloads**.
3. Vul categorie, product en onderdeelnummer in. De meest recente software-updates worden getoond.
4. Vergelijk de versienummers en details om te zien of een software-update nodig is.
5. Als er een software-update nodig is: Download het software-pakket en volg de instructies in de bijgevoegde update-procedure.

Technische Specificaties

Telmodi:	Sorteren - Cal - Tellen
Telsnelheid:	1000, 1200 en 1500 bankbiljetten/ minuut
Detectie van bankbiljetkenmerken:	UV, MG, MT en Dikte
Formaatbereik bankbiljetten:	50 x 110 mm ~ 90 x 180 mm
Capaciteit hopper:	500 bankbiljetten
Capaciteit stacker:	220 bankbiljetten
Vermogen:	AC 220-240V / 50-60Hz.
Stroomverbruik:	60W maximum
Afmetingen:	(B x D x H) 259 x 254 x 255 mm
Gewicht:	6,4 kg
Bedrijfstemperatuur:	15-35 °C / 59-95 °F.

Technische Ondersteuning

Ga eerst naar ons online support-center - ga naar **support.safescan.com** en selecteer 'Banknote Counters'.

Als u verder nog ondersteuning nodig heeft: ons supportteam is bereikbaar per telefoon tijdens kantooruren (GMT +1 tijdszone) of per e-mail en kan al uw vragen over het gebruik van uw Safescan-machine beantwoorden. Ga naar **www.safescan.com** voor details.

Als u ons support-center belt of mailt, zorg dan dat u de volgende informatie bij de hand heeft: modelnummer, serienummer (zie productsticker aan de onderzijde van de machine), software-versienummer (verschijnt als de machine wordt opgestart) en datum van aankoop.

Serienummer



Software-versienummer

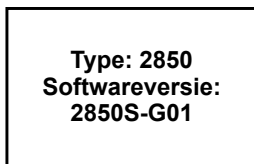

3 jaar garantie

Garantieprocedure: **www.safescan.com**

CE Dit product is in overeenstemming met de essentiële vereisten en overige relevante bepalingen van de van toepassing zijnde Europese richtlijnen. De Verklaring van Overeenstemming is verkrijgbaar op www.safescan.com



Breng de machine naar een recyclingcentrum als u deze wilt opruimen. Gooi elektrische apparaten nooit weg bij het huishoudelijk afval.

Safescan®

Safescan B.V.

PO Box 7067, 2701AB Zoetermeer, NL
Designed in Europe - Made in China
www.safescan.com

© 2022 Safescan. All rights reserved
SAFESCAN® is a registered trademark

www.safescan.com

20231