

Handleiding

English | **Nederlands** | Deutsch | Français | Español | Italiano

2265 Biljettelmachine

Inleiding

Hartelijk dank voor uw aankoop van de Safescan 2265 biljettelmachine. Voor correct gebruik en onderhoud adviseren wij u deze handleiding zorgvuldig te lezen.

Let op

Indien de apparatuur op enige wijze wordt aangepast of wordt gebruikt op een manier waar deze ten tijde van de levering niet voor bestemd is, accepteert de leverancier van de apparatuur geen aansprakelijkheid voor letsel of schade aan personeel of apparatuur. Als de omstandigheden voor het gebruik van de apparatuur veranderen, dient u contact op te nemen met de leverancier, anders komt de verklaring van overeenstemming te vervallen.

Veiligheidsvoorschriften

- Plaats de machine op een vlakke en stabiele ondergrond.
- Zet de machine niet in stoffige of vuile omgevingen.
- Maak gebruik van de bijgeleverde stofhoes wanneer de machine niet wordt gebruikt.
- Plaats de machine niet in direct zonlicht of nabij warmtebronnen of airconditioners.
- Koppel altijd het stroomsnoer los voordat u onderhoud gaat verrichten aan de machine.
- Sluit de machine altijd aan op een geaard stopcontact.
- Maak uitsluitend gebruik van het geleverde stroomsnoer.
- Bedrijfstemperatuur 15-35 °C / 59-95 °F.
- Bedrijfsvochtigheid 30-80% R.H.
- Gebruik de machine niet buiten.
- Stel de machine niet bloot aan vloeistof.
- Deze machine bevat draaiende onderdelen. Raak bewegende onderdelen nooit aan als de machine is ingeschakeld.
- Zorg ervoor dat er geen vreemde objecten (munten, paperclips, nietjes) in de machine vallen, deze kunnen de mechanische onderdelen en sensoren van de machine blokkeren en ze beschadigen of breken. Bovendien komt de garantie in dat geval te vervallen.
- Houd sieraden, lang haar, dassen en overige uitstekende objecten uit de buurt terwijl u met de machine werkt.
- Haal de machine nooit uit elkaar.
- Om het gevaar op schokken te voorkomen, moet u het stroomsnoer nooit met natte handen aanraken.
- Om brand of kortsluiting te voorkomen moet u de stekker uit het stopcontact halen als u de machine naar een andere plek wilt verplaatsen.
- Pak de stekker vast wanneer u de machine los wilt koppelen van het stopcontact, trek nooit aan het snoer.



Printversie

[Klik hier](#) om een afdrukbare versie van de handleiding in de geselecteerde taal te openen.

Productoverzicht en inhoud van de doos

Voorzijde

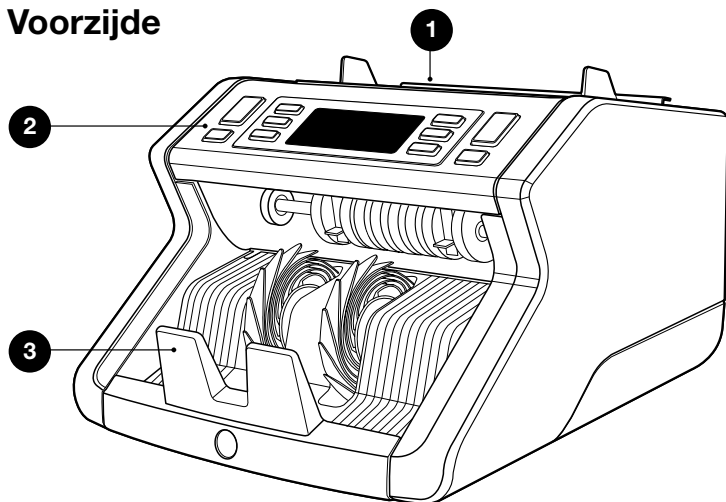

Achterzijde

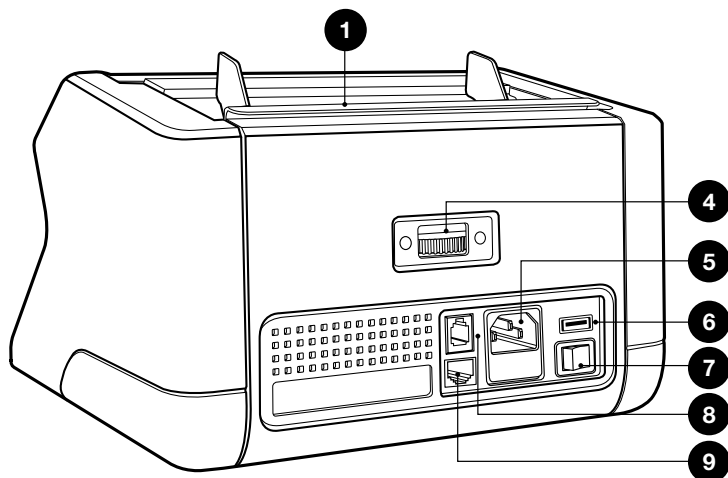

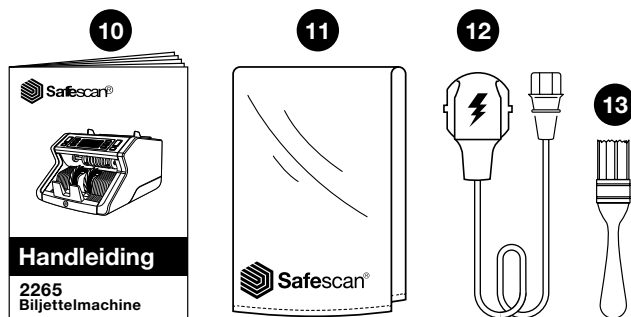

1. Hopper met verstelbare geleiders
2. Display / Toetsen
3. Stacker
4. Verstelwiel hopper
5. Stroomaansluiting
6. USB-poort
7. Aan/Uit-knop
8. RJ10-poort voor printer en MCS-softwareaansluiting
9. RJ12-poort voor externe display-aansluiting
10. Handleiding
11. Stofhoes
12. Stroomsnoer
13. Reinigingsborstel



De machine gereed maken voor gebruik

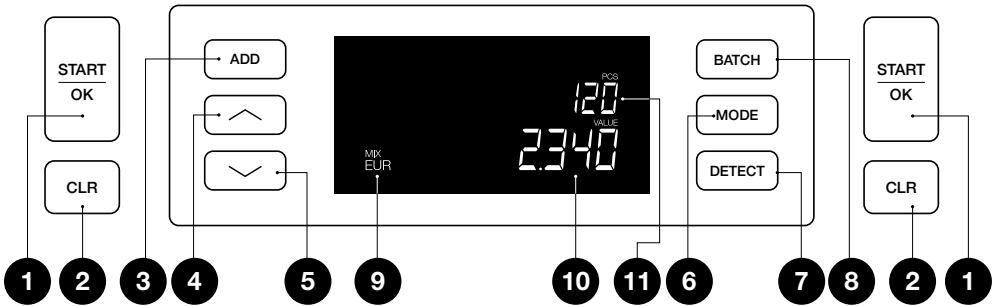

1. Verwijder de beschermfolie van het LCD-scherm.
2. Sluit het stroomsnoer aan op de machine en het stopcontact.
3. Zet de machine aan met de Aan/Uit-knop.
4. De bijzettelmachine start en voert een zelftest uit. Tijdens de test worden het software-versienummer en het product nummer weergegeven. Als de zelftest succesvol is verlopen opent de machine het telscherm.

Toetsen & display

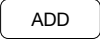
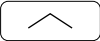

Toetsen

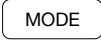
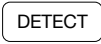
Nr.	Kort drukken	Lang drukken (3 seconden)
1.	 Start tellen / Bevestig gevoeligheidsinstelling / Bevestig tijd- en datuminstelling	Selecteer automatische of handmatige start
2.	 Wis het aantal getelde bankbiljetten / Terug naar telscherm	Reset apparaat naar standaardinstellingen
3.	 Optelfunctie aan/uit / Schakel tussen datum- & tijdininstellingen	Pas tijd- en datuminstellingen aan
4.	 Verhoog Batch-aantal of Gevoeligheidsniveau met 1 / Start loop telrapport (lage tot hoge denominatie, uitsluitend in Mix-modus) / Afdrukken	

Nr.	Kort drukken	Lang drukken (3 seconden)
5.		Verlaag Batch-aantal of Gevoeligheidsniveau met 1 / Afdrukken / Start loop telrapport (hoge tot lage denominatie, uitsluitend in Mix-modus)
6.		Selecteer telmodus Pieptoon aan/uit
7.		Selecteer valuta / detectie type Pas gevoeligheidsinstellingen aan
8.		Batch-functie aan/uit / batch-aantal instellen

Display

9.	Selecteer telmodus
10.	Selecteer valuta / detectie type
11.	Batch-functie aan/uit / batch-aantal instellen

01. Installatie

1. Sluit het apparaat met de meegeleverde voedingskabel aan op een stopcontact.

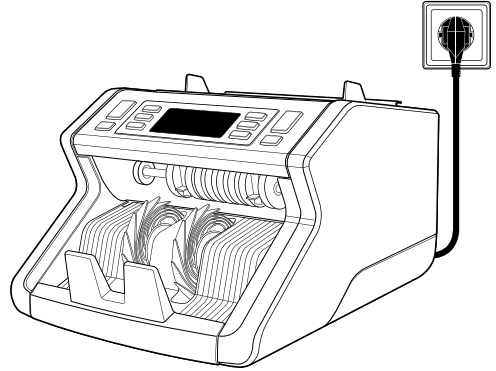

2. Zet het apparaat aan met de aan/uit-knop op de achterkant.

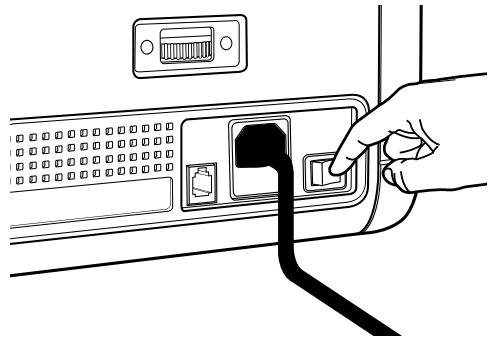

3. Controleer de valuta-instellingen en tel de bankbiljetten volgens de instructies in hoofdstuk: **02. Begin met tellen.**

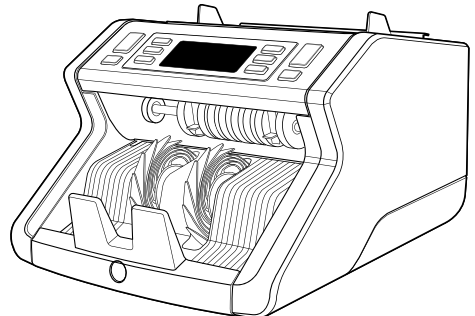

02. Begin met tellen

Volg de onderstaande instructies zorgvuldig om de beste telresultaten te garanderen. Voor meer informatie kunt u eenvoudig de handleiding downloaden en raadplegen.

1. Maak overzichtelijke en compacte stapels bankbiljetten en organiseer deze van klein naar groot.

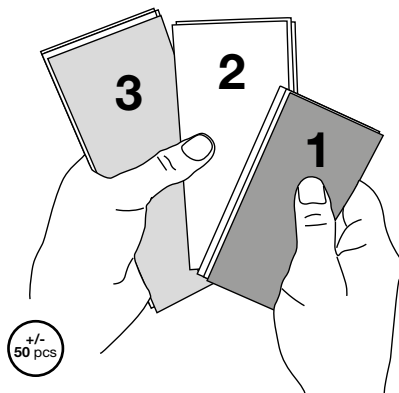

2. Leg de stapel op een plat oppervlak en vouw de bankbiljetten lichtjes om ze uit te lijnen en te centreren.

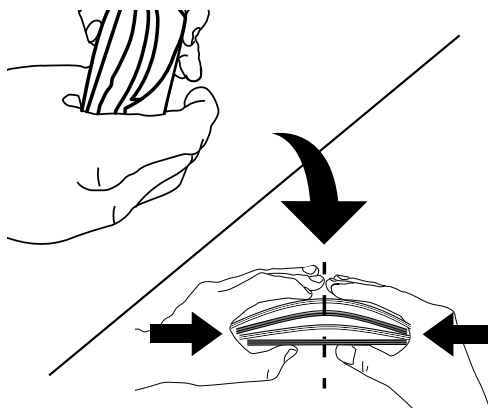

3. Plaats de stapel op de invoercontainer, met de grootste bankbiljetten naar boven gericht. Duw de bankbiljetten daarna voorzichtig verticaal terug om te beginnen met tellen.

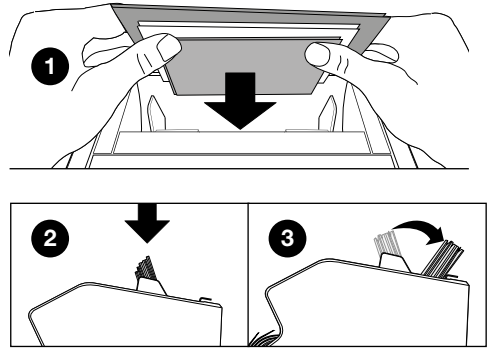

4. Gebruik voorzichtig uw handen om de bankbiljetten tijdens het tellen te geleiden. Zo voorkomt u dat ze schuin gaan liggen of bewegen.

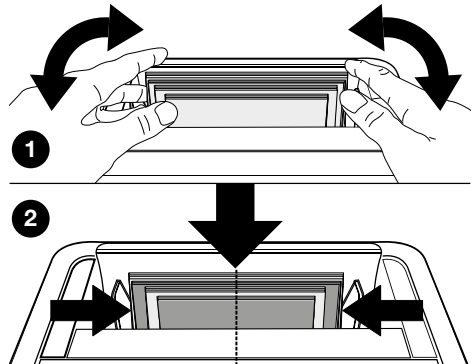

Het eerste gebruik

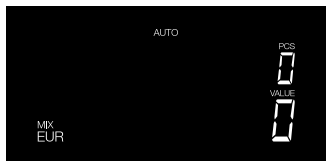

1. Standaard start de Safescan 2265 met de volgende instellingen:
 - A. Valuta: **EUR**
 - B. Telmodus: **MIX**
 - C. Automatisch starten: **AAN**

Let op: druk op **[DETECT]** om over te schakelen op GBP.

2. Stel de hoppergeleider voor de bankbiljetten zo in dat de zijkanten zijn ingesloten en de biljetten gecentreerd zijn. Maak een nette stapel van de bankbiljetten en zorg dat de achterkant van de stapel recht is uitgelijnd en de biljetten gecentreerd zijn.

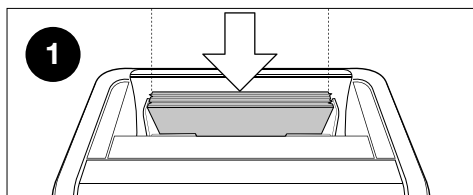
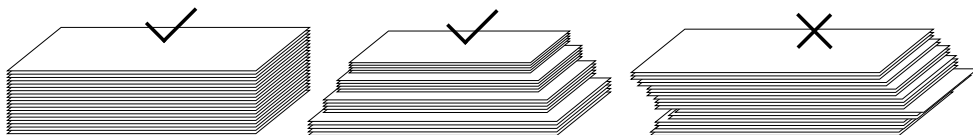

Plaats eerst de stapel bankbiljetten met de bovenzijde naar voren op de hopper (1).

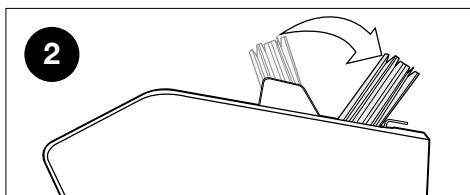

Zet vervolgens de stapel naar achteren om te beginnen met tellen (2).

Als deze stappen niet worden gevolgd, kunnen er telfouten ontstaan.

3. Wanneer het apparaat een verdacht bankbiljet waarneemt tijdens het tellen, zal het stoppen, een alarmsignaal laten horen en een foutmelding op het scherm tonen. Het laatst getelde biljet in de stacker is het verdachte biljet. Verwijder dit biljet en druk op **[Start/OK]** om verder te gaan met tellen.

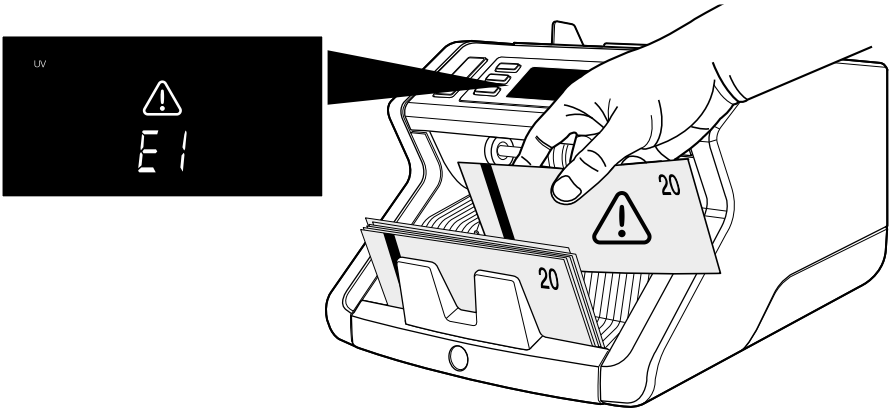

4. Na afloop van het tellen worden de resultaten op het scherm getoond:
- 1: Aantal getelde biljetten en totale waarde (uitsluitend voor **EUR & GBP**).
 - 2: Aantal getelde biljetten (voor alle valuta's)

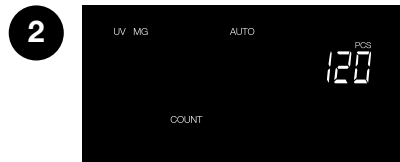
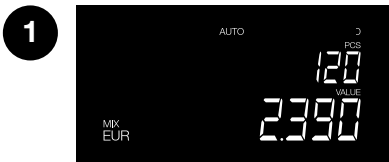

5. Wanneer u **EUR** of **GBP** telt (uitsluitend in Mix-modus): druk meerdere malen op [pijl omhoog] of [pijl omlaag] om een gedetailleerd telrapport per denominatie te bekijken.

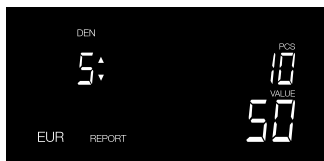

10 stuks van 5 Euro geteld

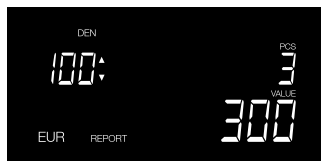

3 stuks van 100 Euro geteld

Overzicht Display

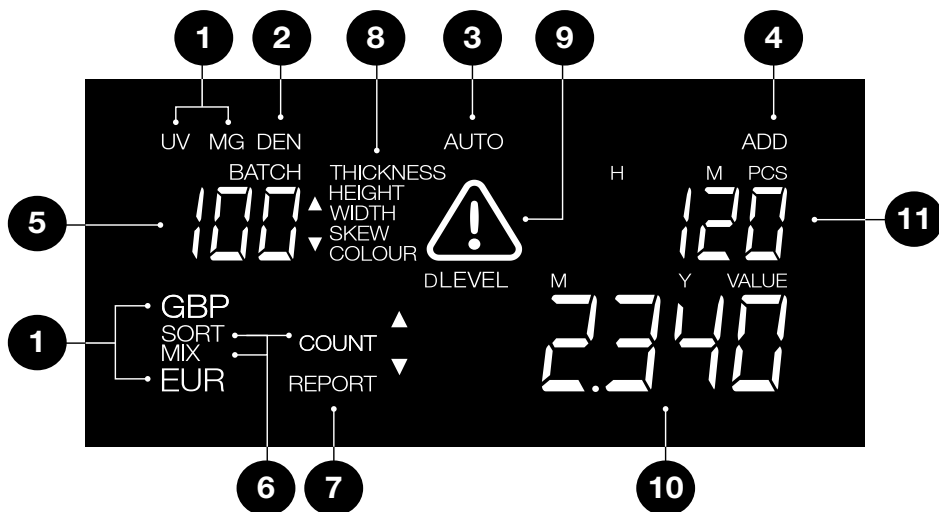

1. Detectie type
2. Denominatie-indicator (zichtbaar in Rapportmodus)
3. Tellen automatisch starten **AAN**
4. Optelmodus **AAN**
5. Batch-aantal
6. Telmodus
7. Rapportmodus **AAN**
8. Verdacht biljet reden & indicator gevoeligheids-niveau
9. Waarschuwing voor fout
10. Waarde van getelde bankbiljetten (uitsluitend indien **EUR** of **GBP** is geselecteerd)
11. Aantal getelde bankbiljetten

Telmodussen en detectie-instellingen

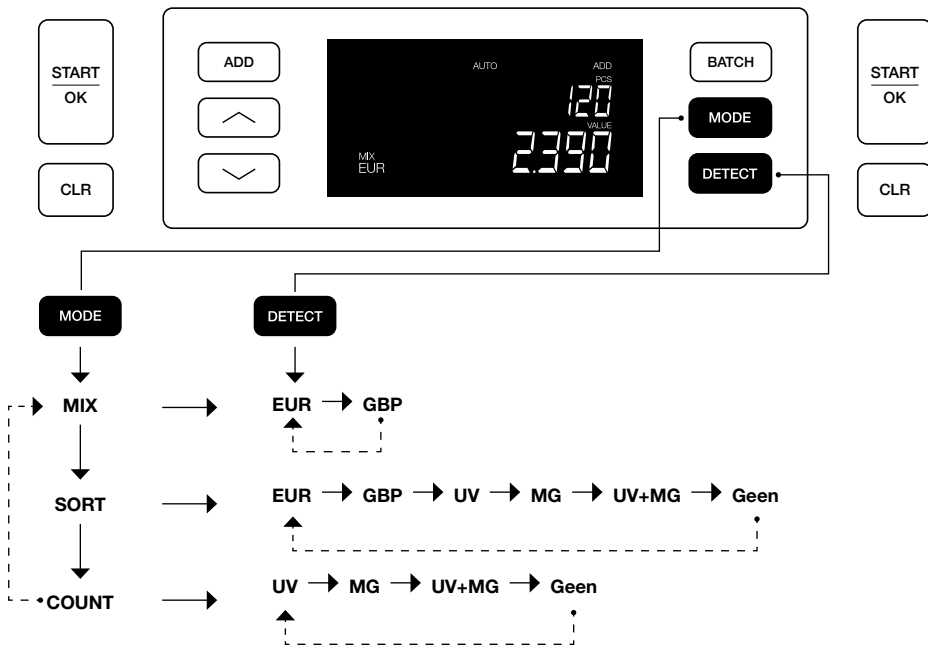

Uitleg van de beschikbare telmodussen

Modus	Belangrijkste eigenschap	Uitleg van modus
Mix	Tellen van de waarde van bankbiljetten.	Tellen van waarde en aantal van zowel gesorteerde als niet-gesorteerde denominaties.
Sort	Tellen van het aantal bankbiljetten en het uitsorteren van bankbiljetten met afwijkende afmetingen.	Tellen van het aantal bankbiljetten, gesorteerd per denominatie. Denominaties die in hoogte of breedte afwijken van het eerste getelde bankbiljet worden afgewezen.
Count	Conteo del número de billete Tellen van het aantal bankbiljetten of vellen.	Tellen van het aantal bankbiljetten zonder afmetingen te controleren.

Batch-tellen

Gebruik de Batch-functie om stapels met gelijke hoeveelheden bankbiljetten te maken. De machine stopt wanneer het ingestelde aantal van de batch is bereikt.

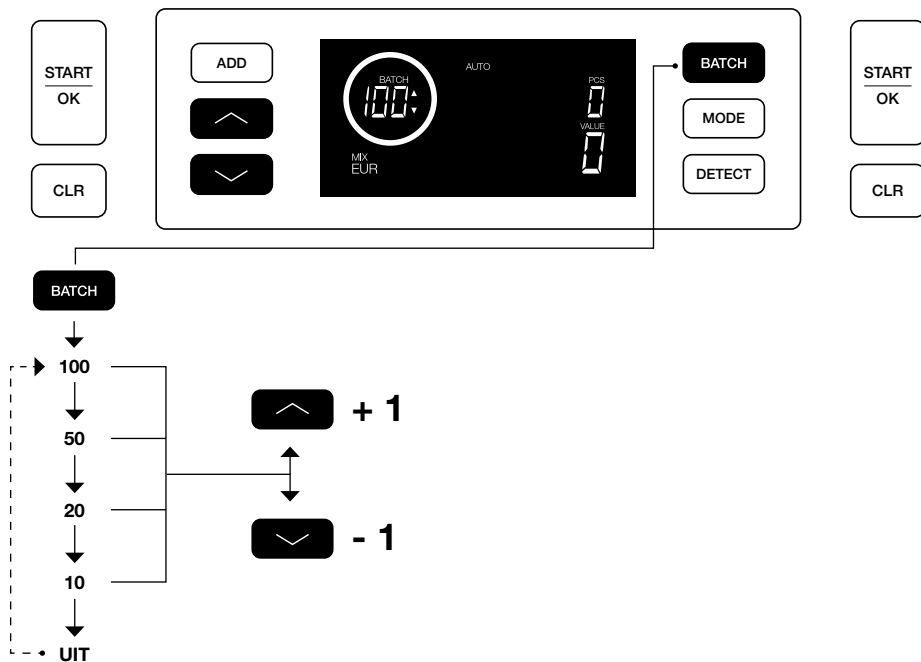

Optelfunctie





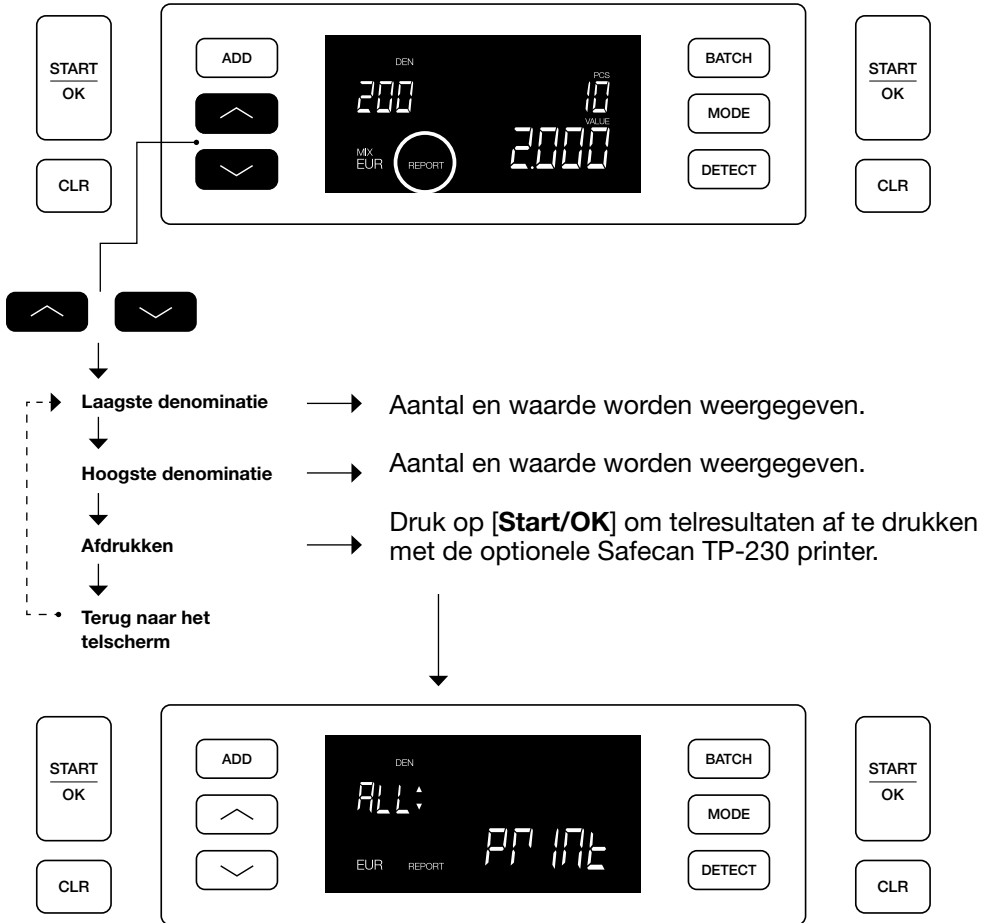

Telrapport & Telresultaten afdrucken

(voor EUR & GBP, uitsluitend in Mix-modus)



De detectie-instellingen kunt u als volgt aanpassen:

1. Druk gedurende 3 seconden op de knop **DETECT** om de modus Detectie-instellingen te openen. De eerst beschikbare instelling (UV) begint te knipperen. Op het display wordt de actuele niveau-instelling getoond.
2. Om naar een ander detectietype te gaan drukt u op  of  tot het gewenste detectietype is bereikt.
3. Druk op **START/OK** om het niveau te wijzigen. 2 pijlindicators naast de huidige niveau-instelling beginnen te knipperen.
4. Druk op knop  of  om een nieuw detectieniveau in te stellen.
5. Druk op **START/OK** om het detectieniveau te bevestigen en terug te keren naar het telscherm.

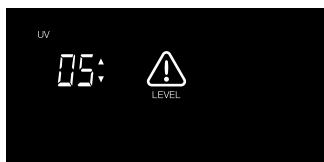

Let op: Druk op **[CLR]** om te annuleren en op ieder moment gedurende dit proces terug te keren naar het telscherm.

Tijd en datum instellen

1. Druk gedurende 3 seconden op de knop **ADD** om de tijd en datum in te stellen. De huidig ingestelde tijd wordt weergegeven. Het onderdeel dat kan worden gewijzigd knippert, te beginnen met de Uren (H).
2. Druk op **ADD** om naar het volgende onderdeel te springen. De volgorde is Uren (H) > Minuten (M) > Dag (D) > Maand (M) > Jaar (Y).
3. Druk op  of  om de instelling van het geselecteerde onderdeel met 1 te verhogen of te verlagen.
4. Als u gereed bent drukt u op **START/OK** om de instellingen op te slaan en terug te keren naar het telscherm



Let op: Druk op **[CLR]** om te annuleren en op ieder moment gedurende dit proces terug te keren naar het telscherm.

Knop- & alarmgeluid aan / uit

Standaard is het knop- / alarmgeluid aan (**ON**). Dit geluid kan worden uitgeschakeld.

1. Druk gedurende 3 seconden op **MODE** om Geluidsinstellingen te openen. De huidige instelling knippert.
2. Druk op  of  om te schakelen tussen “**ON**” en “**OFF**”.
3. Druk op **START/OK** om de instellingen op te slaan en terug te keren naar het telscherm.

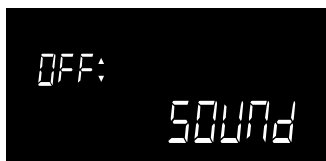

Onderhoud

Om een optimale werking en betrouwbaarheid van uw apparaat te garanderen, moet u de onderstaande schoonmaakinstructies regelmatig opvolgen (aanbevolen: om de 1 of 2 weken). Door het tellen van bankbiljetten ontstaat er stof dat op de sensoren terecht kan komen. Dit heeft invloed op de werking van het apparaat.

Het apparaat schoonmaken

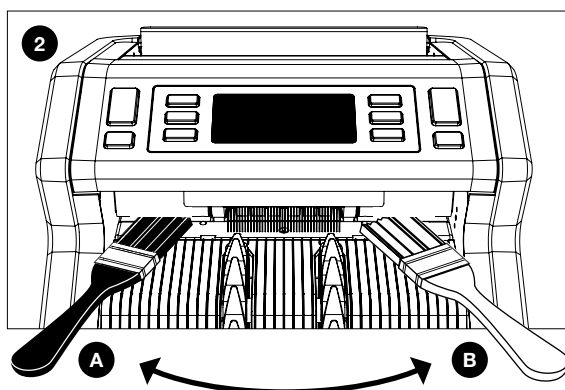
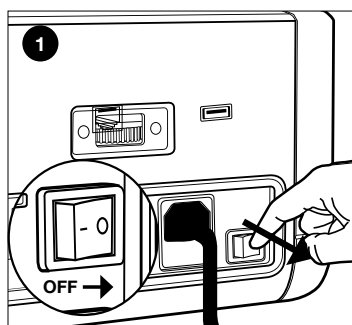

1. Zet het apparaat uit en maak het stroomsnoer los.
2. Plaats de borstel in de opening tussen het bovenste en onderste deel. Beweeg de borstel naar de zijkanten en zorg ervoor dat de borstel zowel de boven- als onderkant raakt.
3. Volg deze procedure voor zowel de linker- (a) als rechterzijde (b).

AANBEVELING:

- Maak het apparaat om de 1 of 2 weken schoon.
- Voor optimaal onderhoud wordt bovendien ten zeerste aanbevolen een persluchtspuitbus te gebruiken om stof te verwijderen.

Schoonmaakkaarten (optioneel)

U kunt ook gebruik maken van de Safescan schoonmaakkaarten voor biljettelmachines (artikel-nr. 152-0663) om de rolwielen en magnetische sensoren te reinigen. Voor meer informatie, zie www.safescan.com.

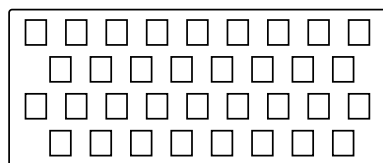
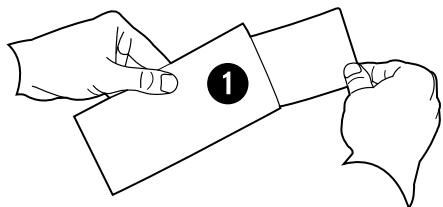

3x

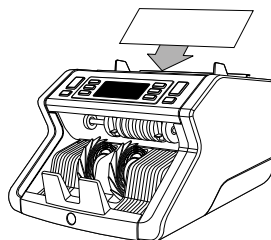

De aanvoeropening aanpassen

Wanneer er vaak telfouten optreden in verband met dikte of scheve bankbiljetten, of wanneer de bankbiljetten niet soepel door de machine worden gevoerd, kan het nodig zijn om het afstelwiel van de hopper aan te passen. Dit wiel regelt de dikte-afstand van de bankbiljetten. De stand van het hopper-wiel is al optimaal ingesteld op de fabriek. Door de aard van sommige bankbiljetten kan een afstelling echter noodzakelijk zijn om een optimale aanvoer te garanderen.

- Als de bankbiljetten niet soepel worden geteld: vergroot de dikte-afstand van het biljet door het afstelwiel rechtsom (+) te draaien.
- Wanneer telfouten zoals “dikte” (dubbele biljetten) of “scheve biljetten” plaatsvinden, verklein de dikte-afstand van het biljet door het afstelwiel linksom (-) te draaien.

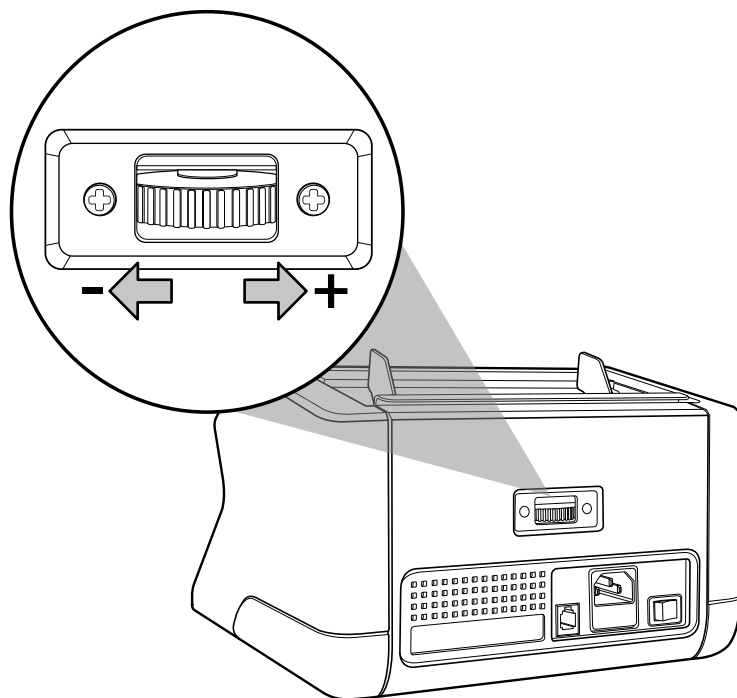

Fouten opsporen en verhelpen: Overzicht foutmeldingen

Als de machine de echtheidskenmerken niet goed kan verifiëren of een probleem heeft waargenomen met een bankbiljet, wordt er gestopt met tellen en verschijnt er een duidelijke melding waarmee ook het type probleem wordt aangegeven. De fout heeft te maken met het laatst getelde biljet in de stacker. De volgende meldingen zijn mogelijk:

Foutmelding	Oorzaak	Oplossing(en)
E1 (UV)	<ul style="list-style-type: none"> - Bankbiljet is vermoedelijk vals. - De geïntegreerde UV-kenmerken van bankbiljetten kunnen zwakker worden als de biljetten oud / versleten zijn of wanneer zij per ongeluk zijn meegewassen in de wasmachine. 	<ul style="list-style-type: none"> - Tel het bankbiljet nog een keer om te controleren of het probleem blijft bestaan. - Zorg ervoor dat het apparaat niet direct onder een sterke lichtbron staat, aangezien hierdoor de UV-sensoren verstoord kunnen worden. - Maak de sensoren schoon en verwijder al het stof dat de sensoren mogelijk kan hebben belemmerd. - Als het bankbiljet toch echt is, kunt u het gevoeligheidsniveau voor UV verlagen en het bankbiljet opnieuw tellen.

Foutmelding	Oorzaak	Oplossing(en)
E2 (MG)	<ul style="list-style-type: none"> - Bankbiljet is vermoedelijk vals. - Van sommige valuta's weten we dat ze in bepaalde denominaties bijzonder zwakke MG-kenmerken hebben die vrijwel niet te detecteren zijn. - Het is mogelijk dat bij sommige valuta's helemaal geen MG-kenmerken zijn verwerkt. 	<ul style="list-style-type: none"> - Tel het bankbiljet nog een keer om te controleren of het probleem blijft bestaan. - Maak de magnetische sensoren schoon met een bankbiljet-schoonmaakkaart. - Als het bankbiljet toch echt is, kunt u het gevoeligheidsniveau voor MG verlagen en het bankbiljet opnieuw tellen.
E3 (dikte)	<ul style="list-style-type: none"> - De gemeten dikte -stemt niet overeen met wat er van een bankbiljet wordt verwacht. - Bankbiljet is vermoedelijk vals. - Er kunnen 2 bankbiljetten samengeplakt zitten. 	<ul style="list-style-type: none"> - Controleer het afgewezen bankbiljet nog een keer op papierkwaliteit. - Haal de bankbiljetten van elkaar af als ze samengeplakt zitten.

Foutmelding	Oorzaak	Oplossing(en)
E4 (hoogte)	<ul style="list-style-type: none">- Hoogte wijkt af van het eerste getelde bankbiljet (uitsluitend sorteermodus).- Hoogte stemt niet overeen met de denominatie (uitsluitend EUR en GBP valuta-instelling).- Bankbiljet kan gescheurd, gevouwen of beschadigd zijn.	<ul style="list-style-type: none">- Sorteert de bankbiljetten aan de hand van de denominatie wanneer u telt in de 'sorteer'-modus.- Voer de biljetten altijd aan in het midden van de hopper, gebruik de hopper-geleidingen om de biljetten te centreren.- Tijdens het tellen van polymeerbiljetten kunnen deze, als gevolg van het venster in het biljet, als 'onvolledige' biljetten worden beschouwd wanneer zij de sensoren voor het meten van de hoogte passeren. Tel het bankbiljet nog een keer om te controleren of het probleem blijft bestaan.

Foutmelding	Oorzaak	Oplossing(en)
E5 (breedte)	<ul style="list-style-type: none"> - Breedte stemt niet overeen met de denominatie (uitsluitend EUR en GBP valuta-instelling). - Bankbiljet kan gescheurd, gevouwen of beschadigd zijn. 	<ul style="list-style-type: none"> - Voer de biljetten altijd aan in het midden van de hopper, gebruik de hopper-geleidingen om de biljetten te centreren. - Tijdens het tellen van polymeerbiljetten kunnen deze, als gevolg van het venster in het biljet, als 'onvolledige' biljetten worden beschouwd wanneer zij de sensoren voor het meten van de breedte passeren. Tel het bankbiljet nog een keer om te controleren of het probleem blijft bestaan.
E6 (scheef)	<ul style="list-style-type: none"> - De bankbiljetten worden niet recht door de machine gevoerd. 	<ul style="list-style-type: none"> - Zorg ervoor dat de bankbiljetten netjes worden geplaatst. Gebruik de hopper-geleidingen om de bankbiljetten te centreren. Bij het tellen van een grote stapel bankbiljetten moet u de biljetten ook met uw handen geleiden tijdens het tellen.

Foutmelding	Oorzaak	Oplossing(en)
E7 (kleur) (uitsluitend EUR, GBP)	<ul style="list-style-type: none">- De gedetecteerde kleur stemt niet overeen met de denominatie.	<ul style="list-style-type: none">- Tel het bankbiljet nog een keer om te controleren of het probleem blijft bestaan. Zo ja, dan is het biljet vermoedelijk vals.- Controleer of de juiste valuta is geselecteerd.
Detectie van Formaat werkt niet	<ul style="list-style-type: none">- Alle bankbiljetten binnen de getelde valuta hebben dezelfde hoogte (bijvoorbeeld USD, CHF, CAD, AUD, HUF)- Het verschil in hoogte tussen de verschillende denominaties is misschien te klein om te worden waargenomen (minimaal 5 mm)	
EA0 ~ EA5 fouten tijdens starten	<p>Zorg ervoor dat er geen bankbiljetten aanwezig zijn in de stacker (fout EA2) en/of dat er geen bankbiljetten of andere objecten de interne onderdelen van de machine blokkeren. Als de foutmelding blijft bestaan, moet u contact opnemen met de technische ondersteuning van Safescan.</p>	

Foutmelding	Oorzaak	Oplossing(en)
--------------------	----------------	----------------------

Indien een probleem / foutmelding blijft bestaan na meerdere pogingen om het bankbiljet te tellen en u gecontroleerd hebt of de instellingen van de machine in orde zijn en de kwaliteit van het bankbiljet aanvaardbaar is, kan het bankbiljet vals zijn. Breng het biljet naar uw bank om hem officieel te laten beoordelen.

Technische Specificaties

Ondersteunde valuta's:	EUR, GBP, alle valuta's
Telmodussen:	Mix (EUR, GBP) Sort (EUR, GBP, alle valuta's) Count (alle valuta's)
Telsnelheid:	1200 bankbiljetten/ minuut
Detectie eigenschap bankbiljet:	UV-kenmerken, MG-kenmerken, Afmeting (hoogte, breedte), Dikte
Afmetingenbereik bankbiljet:	50 x 110 mm ~ 90 x 180 mm
Capaciteit hopper:	300 bankbiljetten
Capaciteit stacker:	200 bankbiljetten
Vermogen:	AC 220-240V / 50-60Hz.
Stroomverbruik:	max. 60W
Afmetingen:	29,5 x 25 x 18,4 cm / 11,6 x 9,8 x 7,2 inch
Gewicht:	5,8 kg / 12,8 lbs
Bedrijfstemperatuur:	0 ~ 40°C

Technische Ondersteuning

Ga eerst naar onze online support center - ga naar **support.safescan.com** en selecteer 'Biljettelmachines'.

Als u verder nog ondersteuning nodig heeft: ons supportteam is bereikbaar per telefoon tijdens kantooruren (GMT +1 tijdszone) of per e-mail en kan al uw vragen over het gebruik van uw Safescan-apparaat beantwoorden. Ga naar www.safescan.com voor details.

Als u ons support center belt of mailt, zorg dan dat u de volgende informatie bij de hand heeft: modelnummer, serienummer (zie productsticker aan de achterzijde van het apparaat), software-versienummer (verschijnt als het apparaat wordt opgestart) en de datum van aankoop.

Serienummer



Software-versienummer

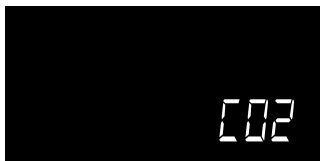

Garantie

Garantieprocedure: neem contact op met Safescan voor hulp: **www.safescan.com**

CE Dit product is in overeenstemming met de essentiële vereisten en overige relevante bepalingen van de van toepassing zijnde Europese richtlijnen. De Verklaring van Overeenstemming is verkrijgbaar op www.safescan.com



Breng het apparaat naar een recyclingcentrum als u hem wilt opruimen. Gooi elektrische apparaten nooit weg bij het huishoudelijk afval.

Safescan[®]

Safescan B.V.

PO Box 7067, 2701AB Zoetermeer, NL

Designed in Europe - Made in China

www.safescan.com

© 2022 Safescan. All rights reserved

SAFESCAN® is a registered trademark

www.safescan.com

221