

Benutzerhandbuch

English | Nederlands | **Deutsch** | Français | Español | Italiano

2265 Geldscheinzähler

Einleitung

Vielen Dank für den Kauf des Safescan 2265 Geldscheinzählers. Um eine ordnungsgemäße Verwendung und Wartung zu gewährleisten, empfehlen wir Ihnen, dieses Benutzerhandbuch sorgfältig zu lesen.

Zu beachten

Wenn die Maschine in irgendeiner Weise verändert oder in einer Weise verwendet wird, für die sie zum Zeitpunkt der Lieferung nicht vorgesehen war, übernimmt der Maschinenhersteller keine Verantwortung für Verletzungen oder Schäden an Personen oder Geräten. Wenn sich die Nutzungsbedingungen des Gerätes ändern, muss der Lieferant informiert werden oder die Konformitätserklärung wird erlöschen.

Sicherheitsanweisungen

- Platzieren Sie die Maschine auf einer flachen und stabilen Fläche.
- Stellen Sie die Maschine nicht in staubigen oder schmutzigen Umgebungen auf.
- Verwenden Sie die mitgelieferte Staubabdeckung, wenn die Maschine nicht in Gebrauch ist.
- Stellen Sie die Maschine nicht in direktem Sonnenlicht oder in der Nähe von Wärmequellen oder Klimaanlage auf.
- Ziehen Sie immer den Netzstecker, bevor Sie Wartungsarbeiten am Gerät durchführen.
- Schließen Sie die Maschine immer an eine geerdete Steckdos an.
- Verwenden Sie nur das mitgelieferte Netzkabel.
- Betriebstemperatur 15-35 °C / 59-95 °F.
- Betriebsfeuchtigkeit 30-80% r.F.
- Die Maschine nur in Innenräumen verwenden.
- Die Maschine von Flüssigkeiten fernhalten.
- Diese Maschine enthält bewegliche Teile. Niemals die beweglichen Teile berühren, wenn die Maschine eingeschaltet ist.
- Achten Sie bitte darauf, dass keine Fremdkörper (Münzen, Büroklammern, Heftklammern) in die Maschine fallen, diese könnten die mechanischen Teile und Sensoren der Maschine blockieren oder beschädigen und zum Erlöschen der Garantie führen.
- Achten Sie beim Bedienen der Maschine darauf, dass Schmuck, lange Haare, Krawatten und andere hervorstehende Teile ferngehalten werden.
- Die Maschine niemals auseinanderbauen.
- Um Stromschläge zu vermeiden, das Netzkabel nicht mit feuchten Händen berühren.
- Um Feuer oder Kurzschluss zu vermeiden, ziehen Sie den Netzstecker, wenn Sie das Gerät in eine andere Position verschieben möchten.
- Ziehen Sie am Netzstecker, wenn Sie das Gerät von der Steckdose trennen, niemals am Kabel.

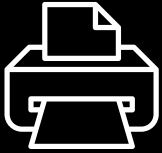

Gedruckte Version

[Klicken Sie hier](#), um eine druckfähige Version des Handbuchs in der gewählten Sprache zu öffnen.

Produktübersicht und Verpackungsinhalt

Vorderseite

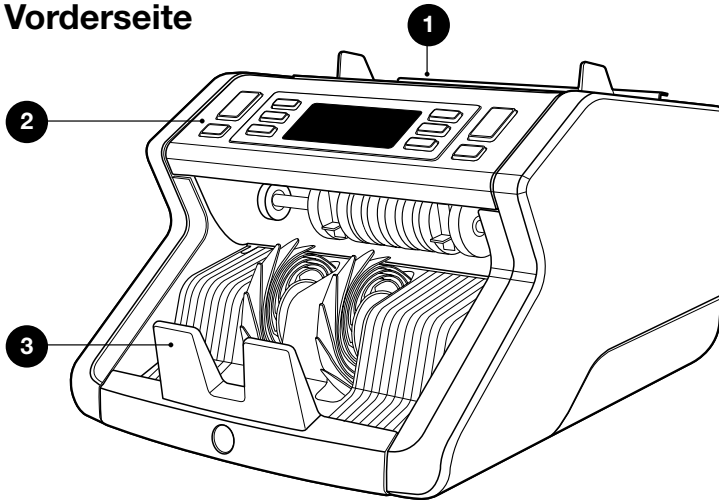

Rückseite

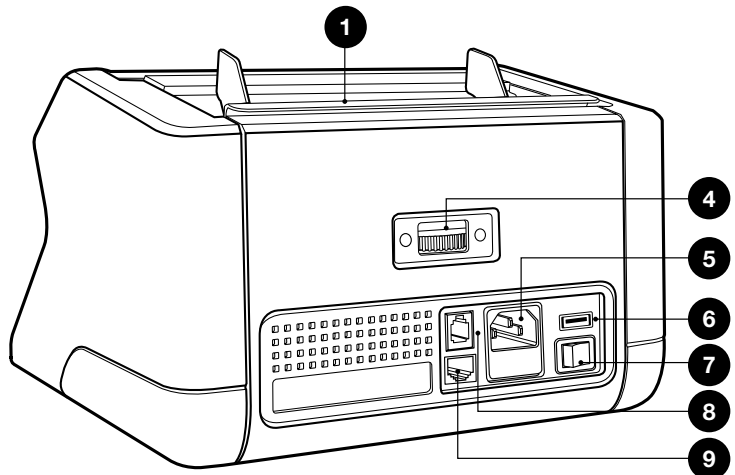

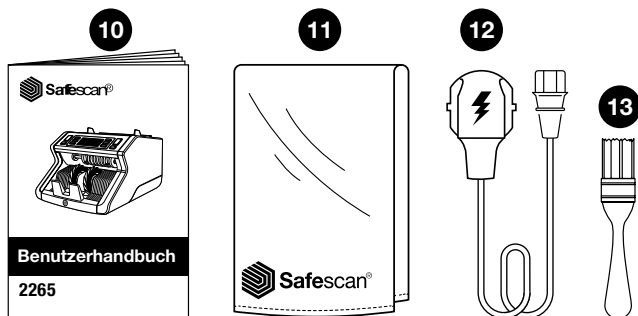

1. Banknotenbegrenzer
2. Anzeige/Tasten
3. Stapler
4. Trichter-Einstellrad
5. Netzanschluss
6. USB-Anschluss
7. Ein/Aus-Schalter
8. RJ10-Anschluss für Drucker und MCS-Softwareanschluss
9. RJ12-Anschluss für externen Bildschirmanschluss
10. Benutzerhandbuch
11. Staubabdeckung
12. Netzkabel
13. Reinigungsbürste



Die Maschine einrichten

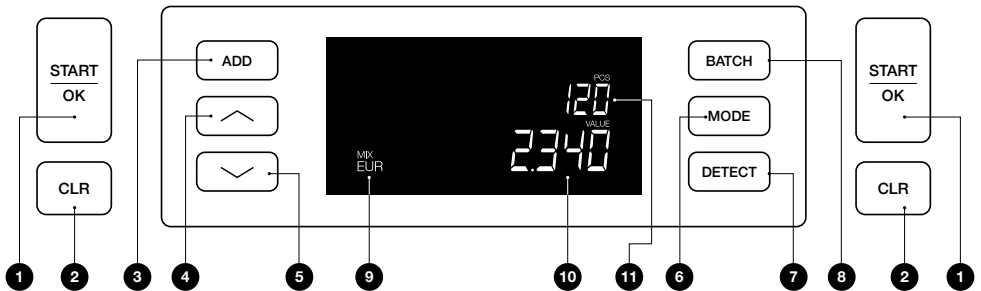

1. Entfernen Sie die Schutzfolie vom LCD-Bildschirm.
2. Schließen Sie das Netzkabel an die Maschine und die Steckdose an.
3. Schalten Sie die Maschine mit dem Netzschalter ein.
4. Der Geldscheinzähler wird gestartet und führt einen Selbsttest durch, bei dem die Versionsnummer der Software und die Produktnummer angezeigt werden. Nach dem erfolgreichen Selbsttest wird die Maschine den Zählbildschirm öffnen.

Tasten und Anzeige

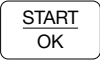

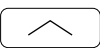
Tasten

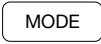
Nr.	Kurzer Tastendruck	Langes Drücken (3 Sekunden)
1.	 Zählvorgang starten / Auswahl der Empfindlichkeitseinstellung bestätigen / Zeit- und Datumseinstellung bestätigen	Auswahl zwischen automatischem oder manuellem Start
2.	 Anzahl der gezählten Banknoten löschen / Zurück zum Zählbildschirm	Gerät auf Werkseinstellungen zurücksetzen
3.	 Addierfunktion Ein/Aus / Datums- und Zeiteinstellungen umstellen	Zeit und Datum einstellen
4.	 Batchnummer oder Empfindlichkeitsstufe um 1 erhöhen / Anfangszähler Berichtsschleife (niedriger bis hoher Nennwert, nur im Mix-Modus) / Drucken	

Nr.	Kurzer Tastendruck	Langes Drücken (3 Sekunden)
5.		Batchnummer oder Empfindlichkeitsstufe um 1 reduzieren / Drucken / Anfangszähler Berichtsschleife (niedriger bis hoher Nennwert, nur im Mix-Modus)
6.		Zählmodus auswählen Signalton ein-/aus-schalten
7.		Währung / Erkennungsart auswählen Empfindlichkeits-einstellung ändern
8.		Batchfunktion Ein/Aus / Batchnummer einstelle

Anzeige

9.	Währung und Zählmodus auswählen
10.	Gesamtwert der Zählung
11.	Anzahl der gezählten Banknoten

01. Installation

1. Schließen Sie das Gerät über das mitgelieferte Netzkabel an eine Steckdose an.

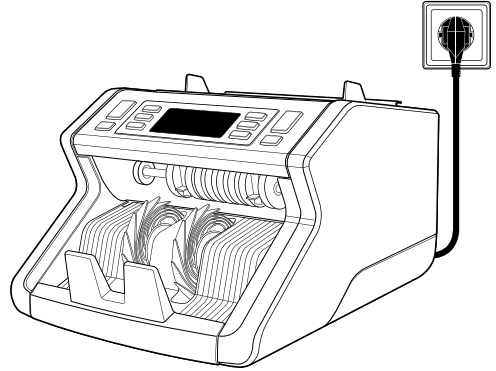

2. Schalten Sie das Gerät über die Netztaste auf der Rückseite ein.

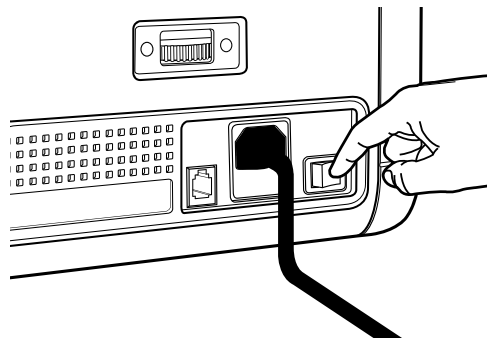

3. Überprüfen Sie die Währungseinstellungen und zählen Sie Ihre Geldscheine gemäß den Anweisungen in Kapitel: **02. Zählen.**

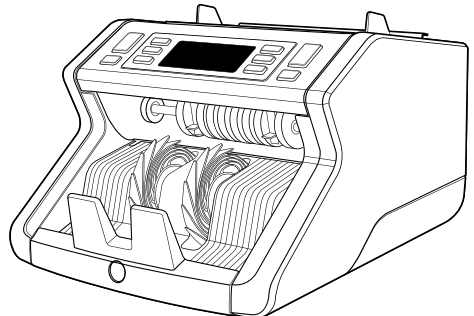

02. Start des Zählvorgangs

Bitte befolgen Sie die nachfolgenden Anweisungen genau, um ein perfektes Zählergebnis zu erreichen. Für weitere Informationen laden Sie bitte das Handbuch herunter und kontaktieren Sie uns.

1. Erstellen Sie einen übersichtlichen und kompakten Stapel von Banknoten und ordnen Sie sie von der kleinsten zur größten Größe.

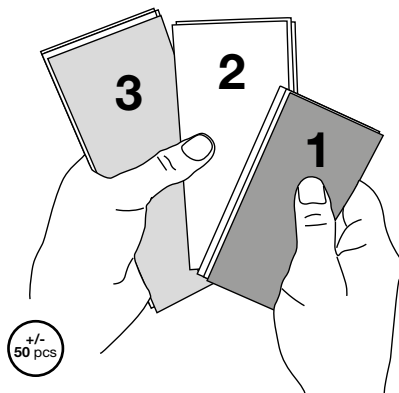

2. Klopfen Sie den Stapel auf eine flache Oberfläche und falten Sie die Banknoten leicht, um sie auszurichten und zu zentrieren.

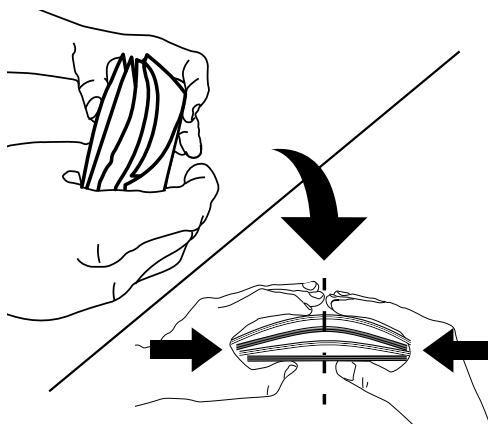

- 3.** Legen Sie den Stapel mit den größten Banknoten nach oben in den Trichter. Drücken Sie dann die Banknoten vorsichtig senkrecht zurück, um mit dem Zählen zu beginnen.

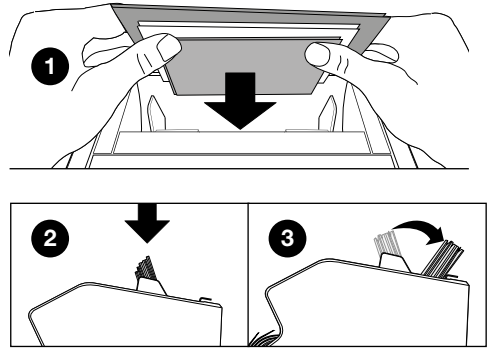

- 4.** Führen Sie die Banknoten während des Zählens vorsichtig mit den Händen, um zu vermeiden, dass sie schief liegen oder sich bewegen.

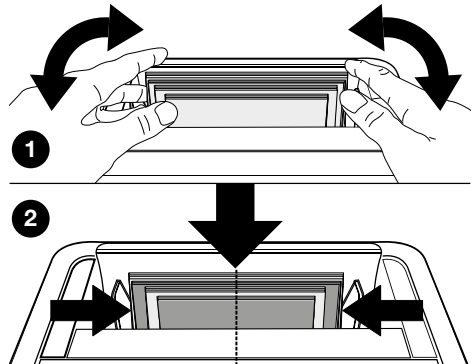

Erste Schritte

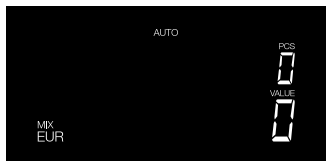

1. Der Safescan 2265 startet standardmäßig mit den folgenden Einstellungen:
 - A. Währung: **EUR**
 - B. Zählmodus: **MIX**
 - C. Autostart: **ON**

Hinweis: um zu GBP wechseln, auf **[DETECT]** drücken.

2. Stellen Sie den Banknotenbegrenzer im Trichter auf die breiteste zu zählende Banknote ein und achten Sie darauf, dass die Banknoten zentriert sind.. Sortieren Sie Ihre Banknoten zu einem ordentlichen Stapel und achten Sie darauf, dass die Rückseite des Stapels gerade ausgerichtet ist und die Banknoten zentriert sind.

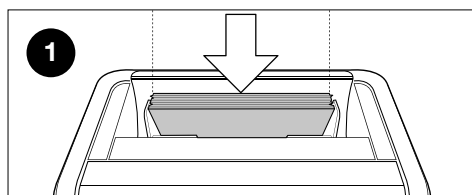
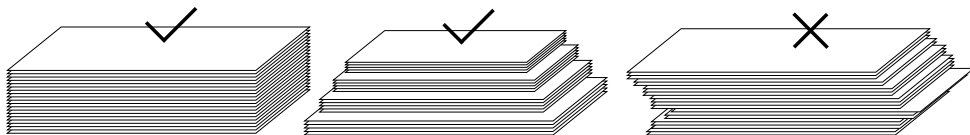

Legen Sie zunächst den Stapel der Banknoten nach vorne in den Trichter (1).

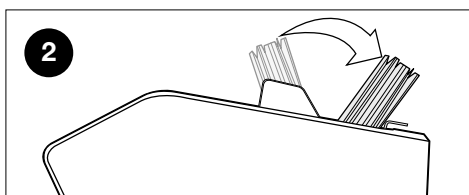

Schieben Sie dann den Stapel nach hinten, um mit dem Zählen zu beginnen (2).

Das Nichtbeachtung dieser Schritte kann zu Zählfehlern führen.

3. Wenn das Gerät während des Zählens eine verdächtige Banknote erkennt, wird sie anhalten, einen Alarm auslösen und eine Fehlermeldung anzeigen. Die zuletzt gezählte Banknote im Stapler ist die verdächtige Note. Entfernen Sie diese Banknote und drücken Sie auf [**Start/OK**], um mit dem Zählen fortzufahren.

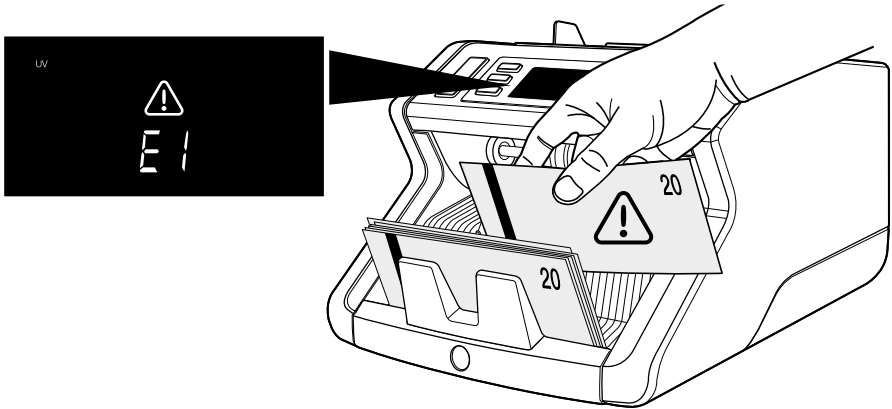

4. Nach Beendigung der Zählung werden die Ergebnisse auf dem Bildschirm angezeigt:
- 1: Anzahl der gezählten Banknoten und Gesamtwert (nur für **EUR & GBP**).
 - 2: Anzahl der gezählten Banknoten (für alle Währungen)

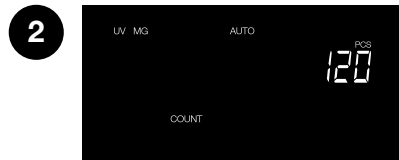
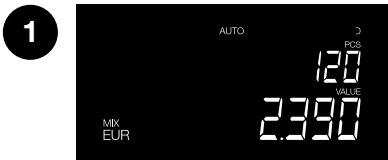

5. Wenn **EUR** oder **GBP** gezählt werden (nur im Mix-Modus): Taste [Pfeil oben] oder [Pfeil unten] wiederholt drücken, um einen ausführlichen Zählbericht pro Stückelung zu erhalten.

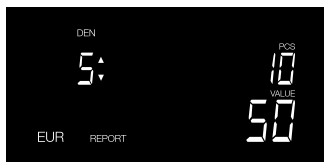

10 Stück mit 5 Euro gezählt



3 Stück mit 100 Euro gezählt

Anzeigeübersicht

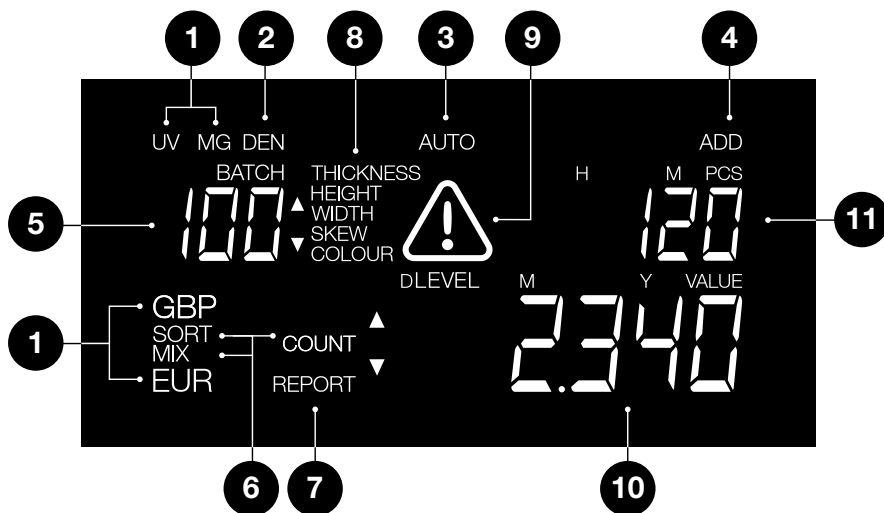

1. Erkennungsart
2. Stückelungsanzeige (im Berichtmodus sichtbar)
3. Automatischer Zählstart **ON**
4. Modus ergänzen **ON**
5. Auswahl des einstellbaren Zählstopps
6. Zählmodus
7. Berichtmodus **ON**
8. Verdächtige Banknote und Empfindlichkeitsanzeige
9. Fehlermeldung
10. Wert der gezählten Banknoten (nur wenn **EUR** oder **GBP** ausgewählt wird)
11. Anzahl der gezählten Banknoten

Zählmodi und Erkennungseinstellungen

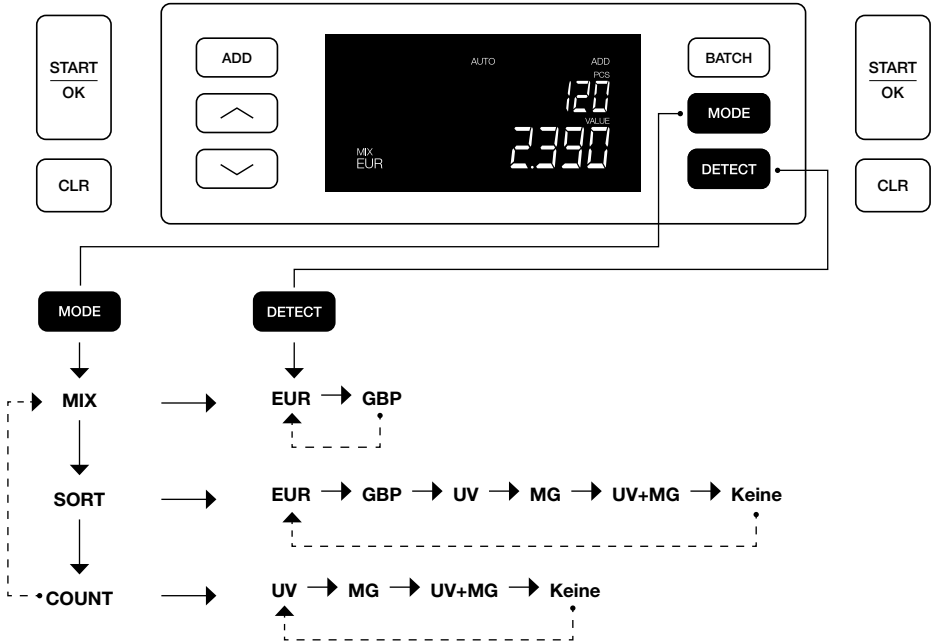

Erläuterung der verfügbaren Zählmodi

Modus	Hauptmerkmal	Erläuterung des Modus
Mix	Zählt den Wert von Banknoten.	Zählt den Wert und die Anzahl der sortierten und unsortierten Stückelungen.
Sort	Zählt die Anzahl der Banknoten und sortiert unterschiedlich große Banknoten aus.	Zählt die Anzahl der Banknoten nach Stückelung sortiert. Stückelungen, die eine andere Höhe oder Breite haben als die erste gezählte Banknote, werden abgewiesen.
Count	Zählt die Anzahl der Banknoten oder Blätter.	Zählt die Anzahl der Banknoten, ohne die Größe zu überprüfen.

Batch-Zählung

Die Batchfunktion wird verwendet, um Stapel mit einer gleichen Anzahl von Banknoten zu erstellen. Der Zähler stoppt, wenn die eingestellte Batchnummer erreicht ist.

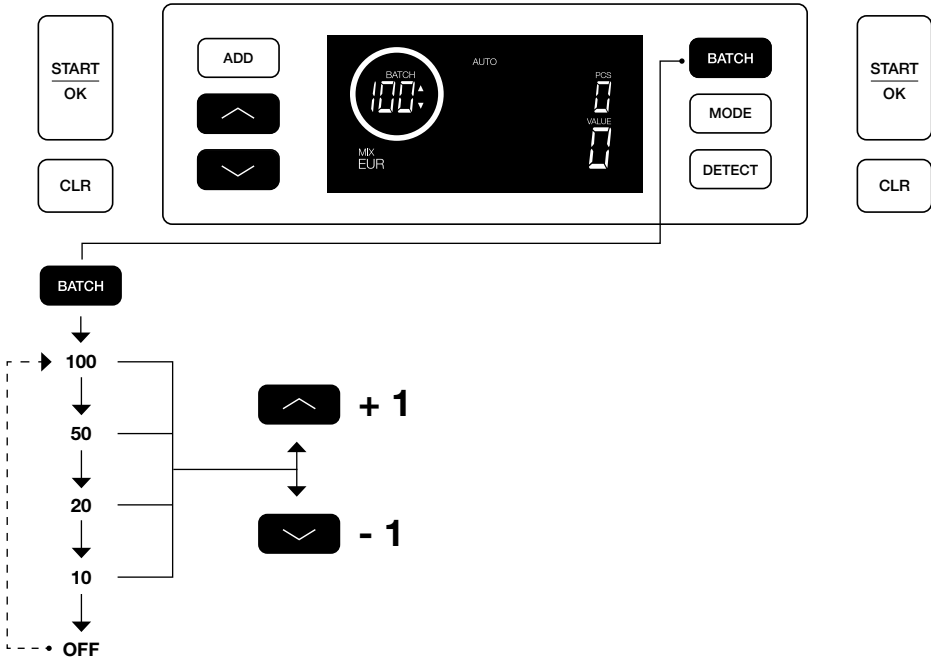

Funktion zufügen





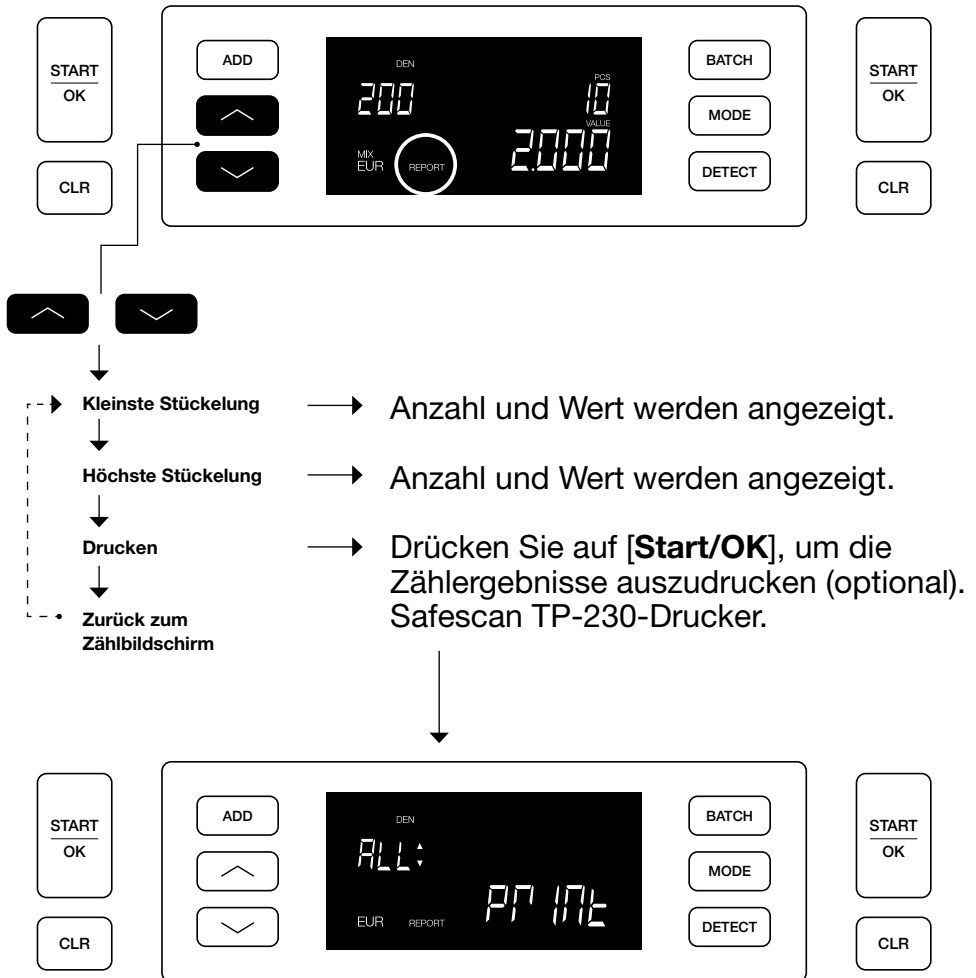

Zählbericht und Zählergebnisse ausdrucken

(für EUR & GBP, nur im Mix-Modus)



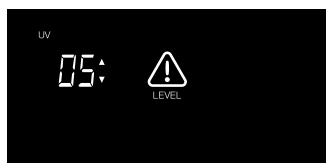

Ändern der Erkennungseinstellungen:

1. Drücken Sie 3 Sekunden lang auf die Taste **DETECT**, um den Modus Erkennungseinstellungen zu öffnen. Die erste verfügbare Einstellung (UV) beginnt zu blinken. Auf dem Display wird die aktuelle Ebenen-Einstellung angezeigt.
2. Um zu einem anderen Erkennungstyp zu wechseln, drücken Sie auf  oder , bis der gewünschte Erkennungstyp gefunden wurde.
3. Drücken Sie auf **START/OK**, um die Ebene zu ändern. 2 Pfeilanzeigen neben der aktuellen Ebenen-Einstellung beginnen zu blinken.
4. Drücken Sie auf die Taste  oder , um die neue Erkennungsebene zu aktivieren.
5. Drücken Sie auf **START/OK**, um die Erkennungsebene zu bestätigen und zum Zählbildschirm zurückzukehren.



Hinweis: Drücken Sie auf **[CLR]**, um diesen Vorgang jederzeit abubrechen und zum Zählbildschirm zurückzukehren.

Zeit und Datum einstellen



1. Drücken Sie 3 Sekunden lang auf die Taste **ADD**, um Zeit und Datum einzustellen. Die aktuell eingestellte Zeit wird angezeigt. Das Element, das geändert werden kann, blinkt. Dies beginnt mit den Stunden (H).
2. Drücken Sie auf **ADD**, um zum nächsten Element zu wechseln. Die Reihenfolge lautet Stunden (H) > Minuten (M) > Tag (T) > Monat (M) > Jahr (J).
3. Drücken Sie auf  oder , um die Einstellung des gewählten Elements um 1 nach oben oder unten zu ändern.
4. Wenn Sie fertig sind, drücken Sie auf **START/OK**, um die Einstellungen zu speichern und zum Zählbildschirm zurückzukehren



Hinweis: Drücken Sie auf **[CLR]**, um diesen Vorgang jederzeit abzubrechen und zum Zählbildschirm zurückzukehren.

Tasten- & Alarmton ein/aus

Standardmäßig ist der Tasten-/Alarmton eingeschaltet (**EIN**). Der Ton kann ausgeschaltet werden.

1. Drücken Sie 3 Sekunden lang auf **MODE**, um die Toneinstellungen vorzunehmen. Die aktuelle Einstellung blinkt.
2. Drücken Sie auf  oder , um zwischen „**EIN**“ und „**AUS**“ zu wechseln.
3. Drücken Sie auf **START/OK**, um die Einstellungen zu speichern und zum Zählbildschirm zurückzukehren.

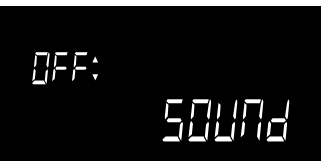

Wartung

Um sicherzustellen, dass Betrieb und Zuverlässigkeit Ihres Geräts auf einem optimalen Niveau bleiben, halten Sie die folgenden Anweisungen zur regelmäßigen Reinigung ein (Empfehlung: alle 1 oder 2 Wochen). Das Zählen von Banknoten erzeugt Staub, der sich auf den Sensoren ablagern kann. Dadurch wird die Funktion des Gerätes beeinflusst.

Reinigung des Geräts

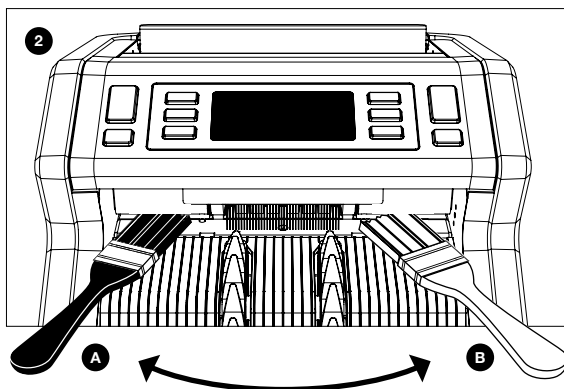
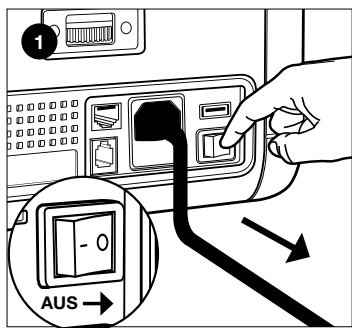

1. Schalten Sie das Gerät aus und ziehen Sie das Netzkabel ab.
2. Halten Sie die Bürste in den Spalt zwischen dem oberen und unteren Teil. Bewegen Sie die Bürste von einer Seite zur anderen und achten Sie darauf, dass die Bürste sowohl die Oberseite als auch die Unterseite berührt.
3. Führen Sie dies für die linke (a) und für die rechte Seite (b) durch.

EMPFEHLUNG:

- Reinigen Sie das Gerät alle 1 oder 2 Wochen.
- Darüber hinaus wird für eine optimale Wartung die Verwendung eines Luftreinigers zum Entfernen von Staub dringend empfohlen.

Reinigungskarten (Option)

Sie können auch die Banknotenzähler-Reinigungskarten (Artikelnr. 152-0663) von Safescan verwenden, um die Laufrollen und Magnetsensoren zu reinigen. Weitere Informationen finden Sie auf www.safescan.com.

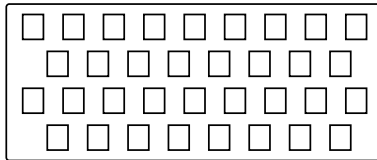
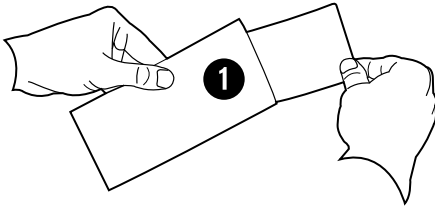

3x

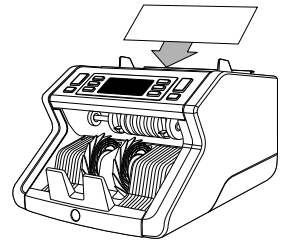

Einstellen des Einzugsspalts

Wenn häufig Zählfehler bezüglich der Dicke (Doppelnoten) auftreten, oder wenn die Banknoten nicht glatt in die Maschine eingeführt werden, kann es notwendig sein, das Einstellrad des Trichters zu verwenden. Mit diesem Rad wird der Abstand für die Notendicke eingestellt. Die Position des Trichterrades wurde ab Werk bereits optimal eingestellt. Aufgrund der Beschaffenheit einiger Banknoten kann jedoch eine Anpassung erforderlich sein, um eine optimale Zufuhr zu gewährleisten.

- Wenn die Banknoten nicht gleichmäßig gezählt werden: Der Abstand für die Notendicke wird durch Drehen des Einstellrads im Uhrzeigersinn (+) gewählt.
- Wenn Zählfehler wie „Dicke“ (Doppelnoten) oder „geknickte Banknoten“ auftreten, verringern Sie den Abstand für die Notendicke, indem Sie das Einstellungsrad gegen den Uhrzeigersinn (-) drehen.

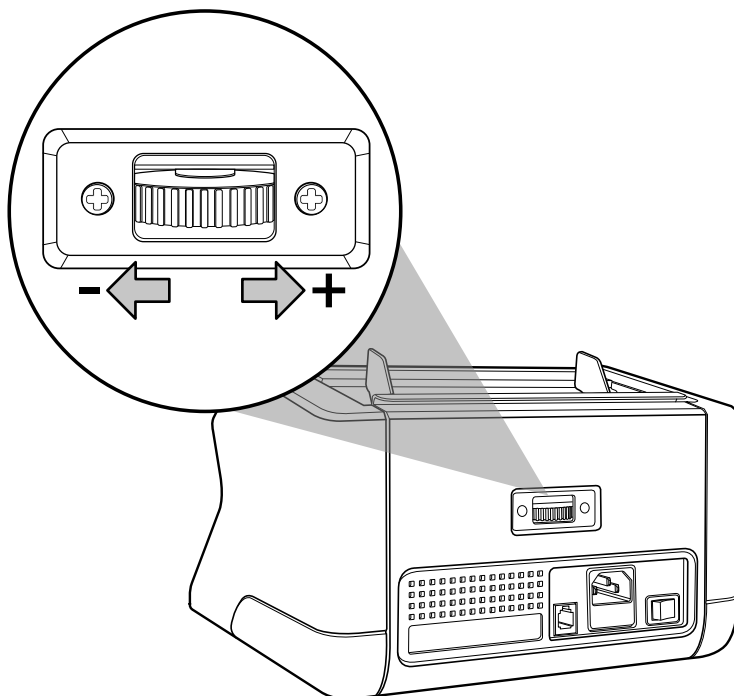

Fehlerbehebung: Übersicht über die Fehlermeldungen

Wenn die Maschine die Sicherheitsmerkmale nicht richtig prüfen kann oder ein Problem mit einer Banknote feststellt, wird die Zählung unterbrochen und es wird eine eindeutige Mitteilung über die Art des Problems angezeigt. Der Fehler betrifft die zuletzt gezählte Banknote im Stapler. Folgende Nachrichten sind möglich:

Problem	Ursache	Lösung(en)
E1 (UV)	<ul style="list-style-type: none"> - Die Banknote ist vermutlich gefälscht. - Die integrierten UV-Merkmale der Banknoten können schwächer werden, wenn eine Banknote alt/verschlissen ist oder wenn sie versehentlich mitgewaschen wurde. 	<ul style="list-style-type: none"> - Zählen Sie die Banknoten erneut, um zu überprüfen, ob das Problem weiterhin besteht. - Achten Sie darauf, dass das Gerät unter keiner direkten starken Lichtquelle steht, da dies die UV-Sensoren stören kann. - Reinigen Sie die Sensoren und entfernen Sie Staubablagerungen, die die Sensoren unbeabsichtigt blockiert haben könnten. - Wenn die Banknote tatsächlich echt ist, senken Sie die UV-Empfindlichkeit und zählen Sie die Banknote erneut.

Problem	Ursache	Lösung(en)
E2 (MG)	<ul style="list-style-type: none">- Die Banknote ist vermutlich gefälscht.- Einige Währungen sind für sehr schwache MG-Merkmale in bestimmten Nennwerten bekannt, die fast unmöglich zu erkennen sind.- Einige Währungen haben überhaupt keine integrierten MG-Merkmale.	<ul style="list-style-type: none">- Zählen Sie die Banknoten erneut, um zu überprüfen, ob das Problem weiterhin besteht.- Reinigen Sie die Magnetsensoren mit einer Banknoten-Reinigungskarte.- Wenn die Banknote tatsächlich echt ist, senken Sie die MG-Empfindlichkeit und zählen Sie die Banknote erneut.
E3 (Dicke)	<ul style="list-style-type: none">- Die gemessene Dicke stimmt nicht mit der erwarteten Dicke dieser Banknote überein.- Die Banknote ist vermutlich gefälscht.- 2 Banknoten könnten zusammenkleben.	<ul style="list-style-type: none">- Überprüfen Sie die abgewiesene Banknote doppelt auf ihre Papierqualität hin.- Trennen Sie die Banknoten voneinander, wenn Sie zusammengeklebt sind.

Problem	Ursache	Lösung(en)
E4 (Höhe)	<ul style="list-style-type: none">- Die Höhe unterscheidet sich von der Höhe der ersten gezählten Banknote (nur Sortiermodus).- Die Höhe stimmt nicht mit den Nennwerten überein (nur bei den Währungseinstellungen EUR und GBP).- Banknote kann verschlissen, gefaltet oder beschädigt sein.	<ul style="list-style-type: none">- Die Banknoten nach Nennwert sortieren, wenn Sie im „Sortier“-Modus zählen.- Führen Sie die Banknoten immer in der Mitte des Trichters ein. Nutzen Sie dazu die Trichterführungen, um die Banknoten zu zentrieren.- Beim Zählen von Kunststoffgeldscheinen kann es aufgrund des Fensters im Schein vorkommen, dass diese von den Höhenmessungssensoren als „unvollständige“ Banknoten angesehen werden. Zählen Sie die Banknoten erneut, um zu überprüfen, ob das Problem weiterhin besteht.

Problem	Ursache	Lösung(en)
E5 (Breite)	<ul style="list-style-type: none">- Die Breite stimmt nicht mit den Nennwerten überein (nur bei den Währungseinstellungen EUR und GBP).- Banknote kann verschlissen, gefaltet oder beschädigt sein.	<ul style="list-style-type: none">- Führen Sie die Banknoten immer in der Mitte des Trichters ein. Nutzen Sie dazu die Trichterführungen, um die Banknoten zu zentrieren.- Beim Zählen von Kunststoffgeldscheinen kann es aufgrund des Fensters im Schein vorkommen, dass diese von den Breitenmessungssensoren als „unvollständige“ Banknoten angesehen werden. Zählen Sie die Banknoten erneut, um zu überprüfen, ob das Problem weiterhin besteht.
E6 (Knicke)	<ul style="list-style-type: none">- Die Banknoten werden nicht direkt durch die Maschine geführt.	<ul style="list-style-type: none">- Achten Sie darauf, dass sie genau eingelegt werden. Zentrieren Sie die Banknoten mit der Trichterführung. Wenn Sie einen großen Stapel Banknoten zählen, führen Sie die Banknoten während des Zählens auch mit den Händen.

Problem	Ursache	Lösung(en)
E7 (Farbe) (nur EUR, GBP)	<ul style="list-style-type: none">- Die erkannte Farbe stimmt nicht mit dem Nennwert überein.	<ul style="list-style-type: none">- Zählen Sie die Banknoten erneut, um zu überprüfen, ob das Problem weiterhin besteht. Wenn dem so ist, könnte es sich bei dieser Banknote um eine Fälschung handeln.- Überprüfen Sie, ob die richtige Währung gewählt wurde.
Größenerken- nung funktio- niert nicht	<ul style="list-style-type: none">- Alle Banknoten einer Währung haben die gleiche Höhe (USD, CHF, CAD, AUD, HUF)- Der Höhenunterschied zwischen den verschiedenen Nennwerten ist möglicherweise zu gering, um erkannt zu werden (mindestens 5 mm)	
EA0 ~ EA5 Fehler beim Start	Achten Sie darauf, dass sich keine Banknoten im Stapler befinden (EA2-Fehler) und/oder dass keine Banknoten oder andere Objekte die internen Teile des Geräts blockieren. Wenn die Fehlermeldung bestehen bleibt, wenden Sie sich an die technische Unterstützung von Safescan.	

Problem	Ursache	Lösung(en)
----------------	----------------	-------------------

Wenn ein Problem/eine Fehlermeldung nach mehreren Zählversuchen mit der Banknote bestehen bleibt und Sie sichergestellt haben, dass die Maschineneinstellungen korrekt sind und die Qualität der Banknote ausreichend ist, kann es sich bei der Banknote um eine Fälschung handeln. Legen Sie die Banknote Ihrer Bank vor, damit sie offiziell bewertet werden kann.

Technische Spezifikationen

Unterstützte Währungen:	EUR, GBP, alle Währungen
Zählmodi:	Mix (EUR, GBP) Sort (EUR, GBP, alle Währungen) Count (alle Währungen)
Zählgeschwindigkeit:	1200 Banknoten/Minute
Erkennung von Notenmerkmalen:	UV-Merkmale, MG-Merkmale, Größe (Höhe, Breite), Stärke
Banknotengrößenbereich:	50 x 110 mm ~ 90 x 180 mm
Trichtervolumen:	300 Banknoten
Staplervolumen:	200 Banknoten
Leistung:	AC 220-240V / 50-60Hz.
Leistungsaufnahme:	max. 60 W
Maße:	29,5 x 25 x 18,4 cm / 11,6 x 9,8 x 7,2 Zoll
Gewicht:	5,8 kg/12,8 Pfund
Betriebstemperatur:	0 ~ 40°C

Technischer Support

Bitte besuchen Sie zuerst unser Online-Support-Center - gehen Sie auf support.safescan.com und wählen Sie „Geldscheinzähler“.

Falls Sie weitere Informationen benötigen: Unser Support-Team steht Ihnen während der Bürozeiten (GMT +1 Zeitzone) telefonisch oder per E-Mail zur Verfügung, um alle Ihre Fragen bezüglich der Verwendung Ihres Safescan-Gerätes zu beantworten. Besuchen Sie www.safescan.com für weitere Informationen.

Achten Sie bei Anrufen oder E-Mails an unser Support-Center immer darauf, die folgenden Informationen zur Hand zu haben: Modellnummer, Seriennummer (siehe Produktaufkleber auf der Unterseite des Gerätes), Versionsnummer der Software (wird bei der Inbetriebnahme des Gerätes angezeigt) und das Kaufdatum.

Seriennummer



Software-Versionsnummer

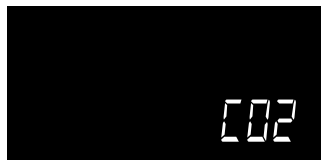

Garantie

Garantieantrag: Wenden Sie sich an Safescan:
www.safescan.com

Ⓒ Dieses Produkt erfüllt die wesentlichen Anforderungen und andere relevante Bestimmungen der geltenden europäischen Richtlinien. Die Konformitätserklärung steht auf www.safescan.com zur Verfügung.



Bringen Sie das Gerät zu einem Recyclinghof, wenn Sie es entsorgen möchten. Entsorgen Sie elektronische Geräte niemals über den Hausmüll.

Safescan®

Safescan B.V.
PO Box 7067, 2701AB Zoetermeer, NL
Designed in Europe - Made in China
www.safescan.com
© 2022 Safescan. All rights reserved
SAFESCAN® is a registered trademark

www.safescan.com

221