

Manual de usuario

Español

2210 / 2250

Contadora de billetes

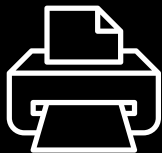

Versión para imprimir

[Haga clic aquí](#) para abrir una versión imprimible del manual en el idioma seleccionado.

Introducción

Gracias por comprar una contadora de billetes de la serie Safescan 2200. Este manual de usuario le ayudará a empezar a utilizar su contadora de billetes Safescan y describe los procedimientos de instalación y funcionamiento. Antes de utilizar el dispositivo, le recomendamos que lea atentamente este manual de instrucciones.

Contenido de la caja

La caja de venta contiene los siguientes elementos:

- Contadora de billetes Safescan 2210 / 2250
- Cable de alimentación
- Kit de mantenimiento
- Manual del usuario

Producto

Parte frontal

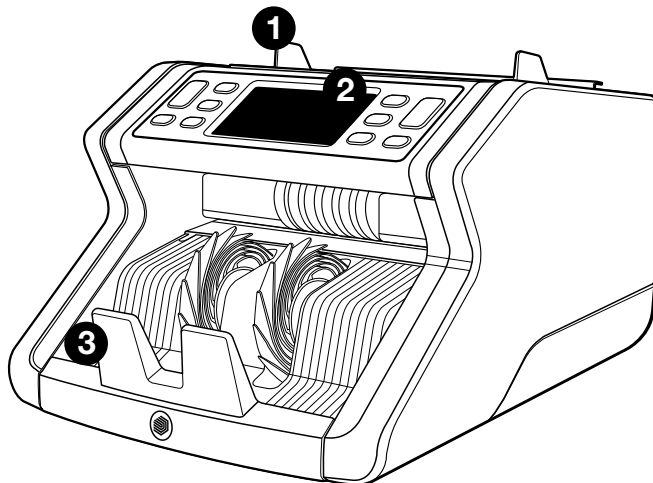

Atrás

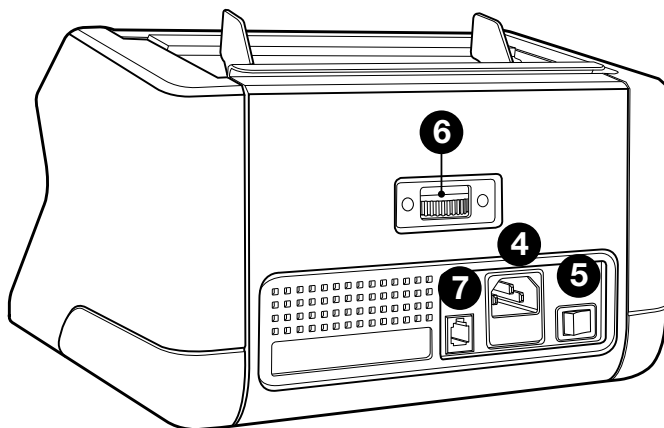

1. Tolva con guías ajustables
2. Panel frontal (pantalla / botones)
3. Apiladora
4. Conexión de alimentación
5. Interruptor de encendido/apagado
6. Rueda de ajuste de la tolva
7. Puerto RJ12 para conexión de pantalla externa

8

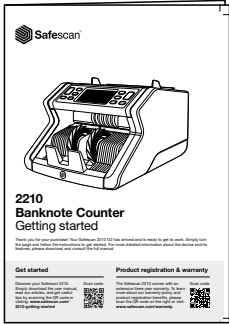

9



10

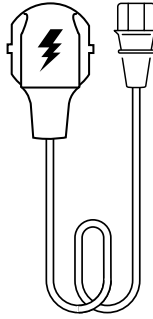

11



- 8. Carpeta de inicio
- 9. Cubierta para el polvo
- 10. Cable de alimentación
- 11. Cepillo de limpieza

Accesorios disponibles

Tarjetas limpiadoras Safescan para contadoras de billetes (paquete de 20 tarjetas), número de pieza 136-0546. Visite www.safescan.com para más detalles

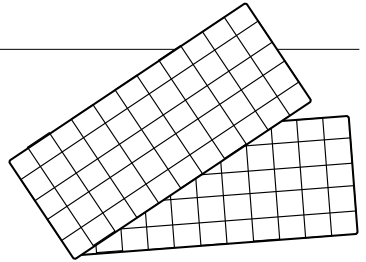

Safescan 2210 / 2250: detección

Detección de las características de los billetes

	Caracterís- ticas UV	Caracterís- ticas MG	Caracterís- ticas grosor	Tamaño (altura)
Safescan 2210	•	—	—	•
Safescan 2250	•	•	•	•

Botones y funcionamiento

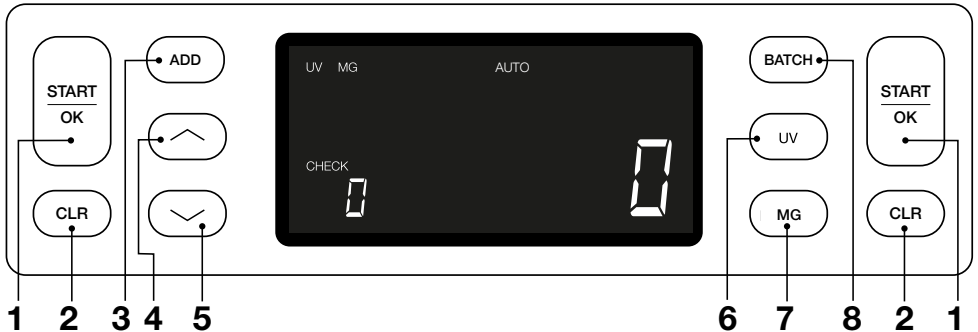

Pulsación breve	Pulsación larga (3 segundos)
1. Iniciar conteo / Confirmar selección del nivel de sensibilidad	Seleccionar inicio manual o automático
2. Borrar el número de billetes contados	Restablecer el dispositivo a los ajustes predeterminados
3. Añadir función de encendido/apagado	Acceder al menú de ajuste de la sensibilidad de espesor
4. Aumentar el valor de entrada en 1	
5. Reducir el valor de entrada en 1	
6. Encendido/apagado de la detección de la característica UV	Acceder al menú de ajuste del nivel de sensibilidad de UV
7. Safescan 2210: Seleccionar inicio manual o automático Safescan 2250: Encendido/apagado de la detección de la característica MG	Acceder al menú de ajuste de la sensibilidad de MG (Safescan 2250)
8. Activar/desactivar la función BATCH y ajuste del número del fajo	Acceder al menú de ajuste del nivel de sensibilidad de la altura de los billetes

Introducción

1. Coloque el dispositivo sobre una superficie plana y estable.

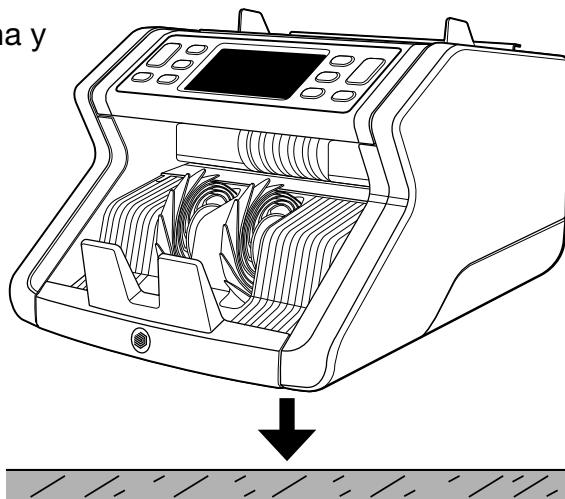

2. Conecte la contadora de billetes a la corriente con el cable de alimentación suministrado.

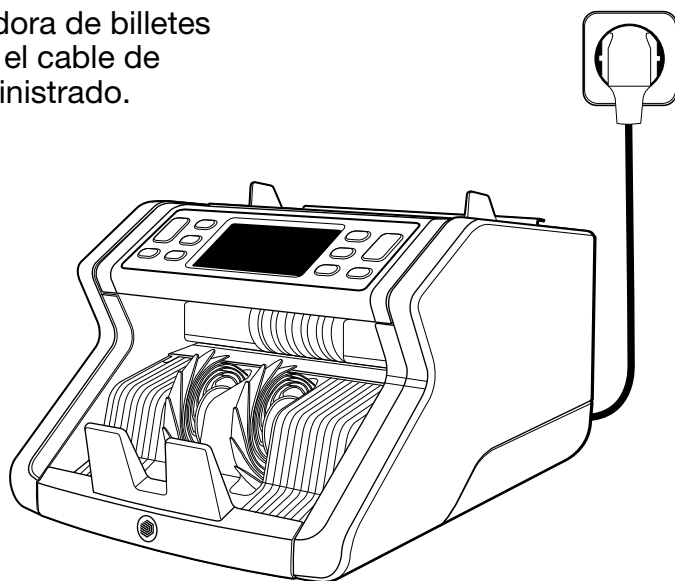

- 3.** Encienda la contadora de billetes colocando el interruptor de encendido situado en la parte posterior en la posición «1».

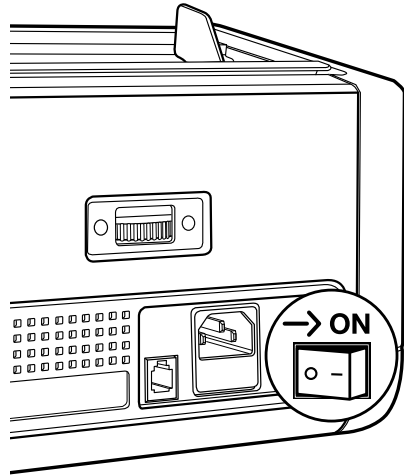

- 4.** Ajustes predeterminados de la detección de las características de los billetes: Safescan 2210: UV, 2250: UV y MG. Estos ajustes se pueden activar o desactivar pulsando el botón UV y/o MG*.

(* solo para Safescan 2250)

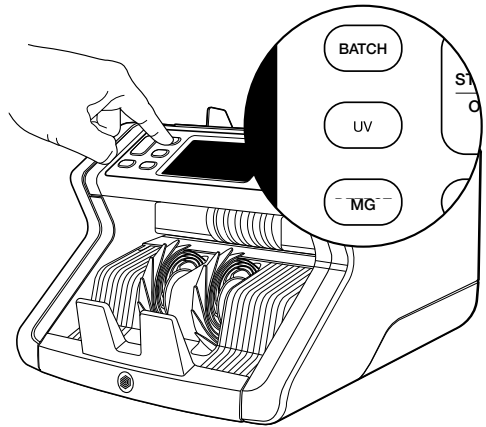

Lista para contar

La máquina está lista para contar. Los ajustes más avanzados se describen en los siguientes capítulos de este manual.

Conteo de billetes

1. INICIO AUTOMÁTICO / INICIO MANUAL. El ajuste predeterminado es «**AUTOMÁTICO**» - la máquina empezará a contar una vez que los billetes se coloquen en la tolva. Puede elegir si desea que el dispositivo empiece a contar de forma automática o manual (el conteo comienza tras presionar el botón [START]).

Safescan 2210: pulse el botón **AUTO** para activar/desactivar la función de inicio automático. Esto se mostrará en la pantalla.



Safescan 2250: presione el botón **START** durante 3 segundos para activar/desactivar la función de inicio automático.

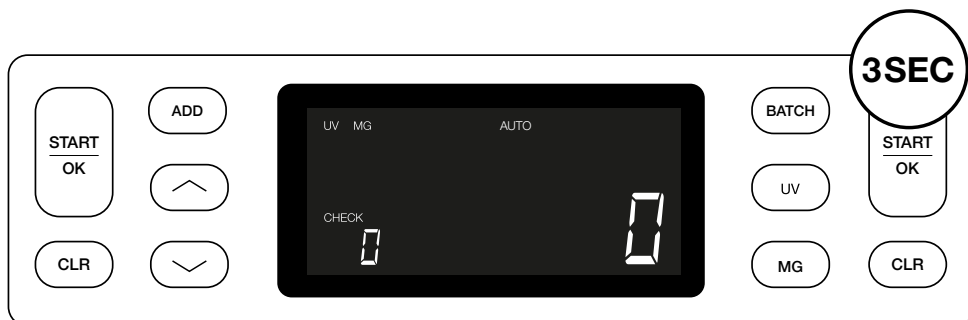

2. Empiece a contar los billetes colocando los billetes en el centro de la tolva como se muestra en la fig. 1 y, a continuación, déles la vuelta como se muestra en la fig. 2. Utilice las guías de la tolva para mantener los billetes centrados.

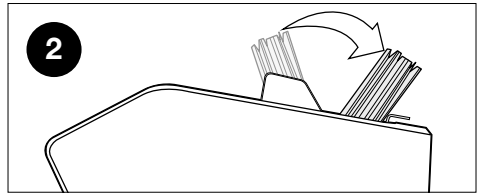
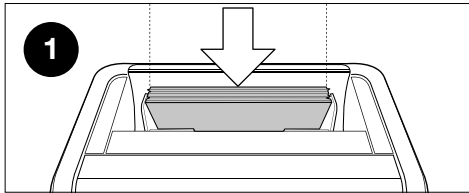
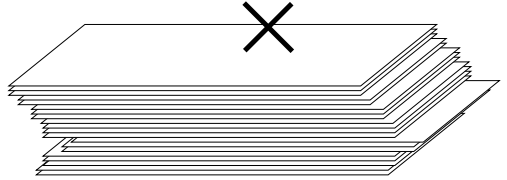
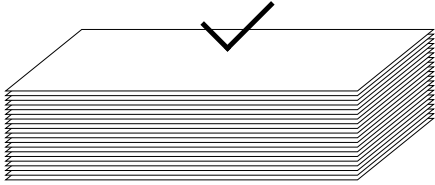

Nota: los billetes se deben clasificar según su denominación antes de contarlos.

3. El número de billetes se muestra claramente después de terminar el conteo.

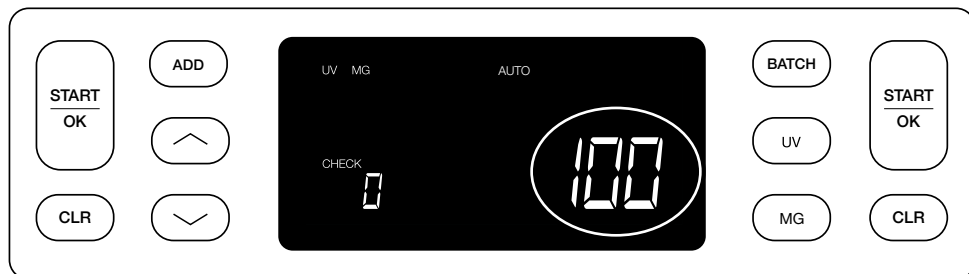

4. Cuando cuente otro fajo de billetes o vuelva a contar el primer fajo, el número de billetes del conteo anterior se mostrará en la pantalla en **CHECK**. Para establecer esta cantidad a cero, pulse **CLR**.

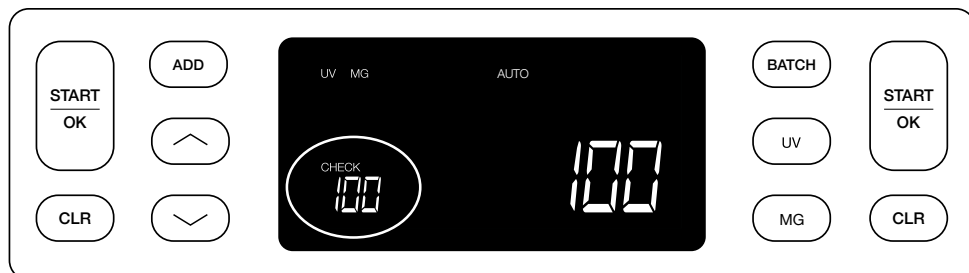

Mensajes de error durante un conteo

Si la máquina detecta un problema con un billete, dejará de contar y mostrará un mensaje claro indicando el tipo de problema. El error se refiere al último billete contado en la apiladora. Pueden aparecer los siguientes mensajes:



Hay un problema con las características UV.

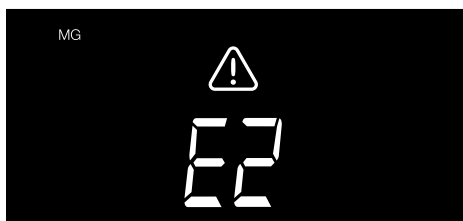

Hay un problema con las características magnéticas (solo para Safescan 2250)

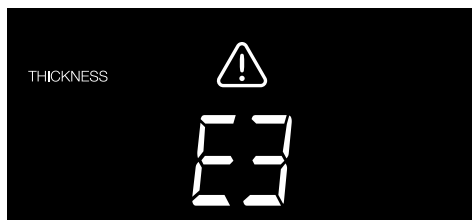

Se ha detectado un billete con un grosor diferente o es posible que se hayan pegado dos billetes («detección de billete doble»)

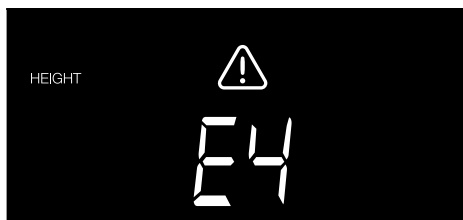

Se ha detectado un billete con una altura diferente a la del primer billete contado (diferencia mínima de 5 mm)

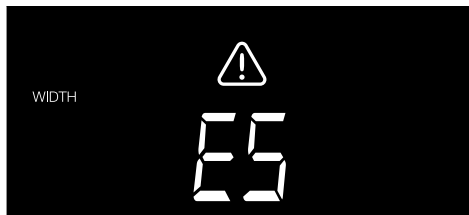

Se ha detectado un billete con un ancho diferente al primer billete contado («detección de billete doblado»)

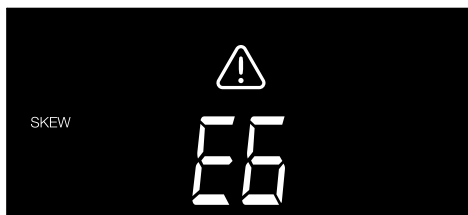

El billete ha pasado torcido por la máquina (no ha entrado correctamente en la máquina).

Para obtener más información y detalles, consulte el capítulo «**Resolución de problemas**»

Retire el billete sospechoso (el último billete contado en la apiladora) y pulse **START** para continuar contando.

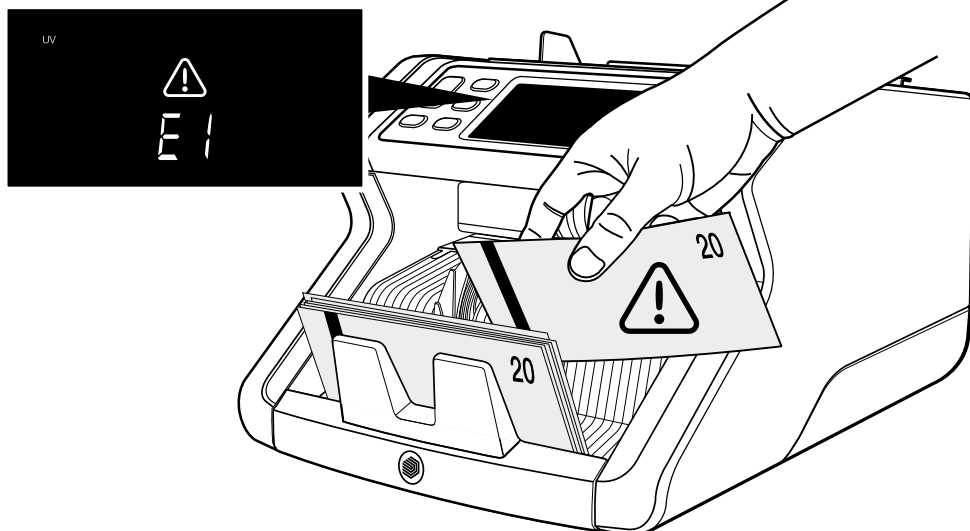

Funciones de suma y fajos

1. Función **ADD** (suma)

La función **ADD** le permite contar de forma acumulativa. Cuando quite un fajo de billetes contados y coloque otro fajo, se sumarán estas cantidades al conteo total. La función se puede activar pulsando el botón **ADD**. El indicador se iluminará en la pantalla.

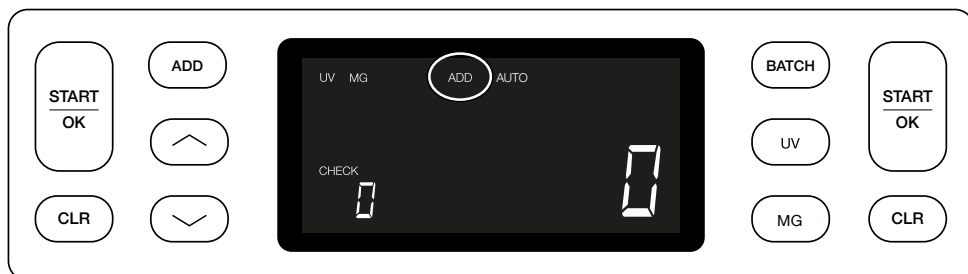

2. Función **BATCH** (fajos)

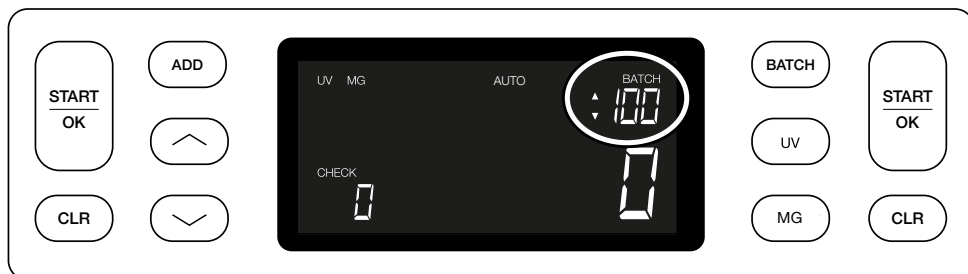

La función **BATCH** le permite crear fajos iguales con un número preestablecido de billetes. Puede configurar los fajos de la siguiente manera:

2.1 Si pulsa el botón **BATCH**, se activará la función. El indicador se iluminará en la pantalla, así como dos flechas parpadeantes.

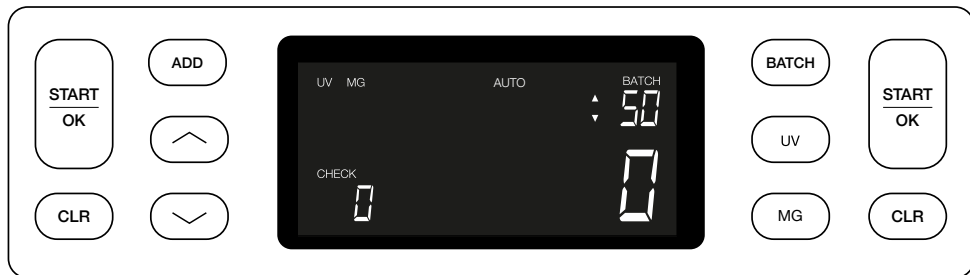

- 2.2.** Navegue por los números de fajos predefinidos presionando el botón **BATCH** otra vez. La secuencia es la siguiente:
100 > 50 > 20 > 10 > función de fajo desactivada.



- 2.3.** Utilice las flechas para aumentar o reducir el número del fajo en una unidad, empezando por el número que se muestra. Si la pantalla muestra '100', puede cambiar a 101, 102, etc. pulsando  y a 99, 98, etc. pulsando .



- 2.4.** Confirme el número del fajo presionando la tecla **START**. Después de esto, el número del fajo establecido permanecerá visible en la pantalla.

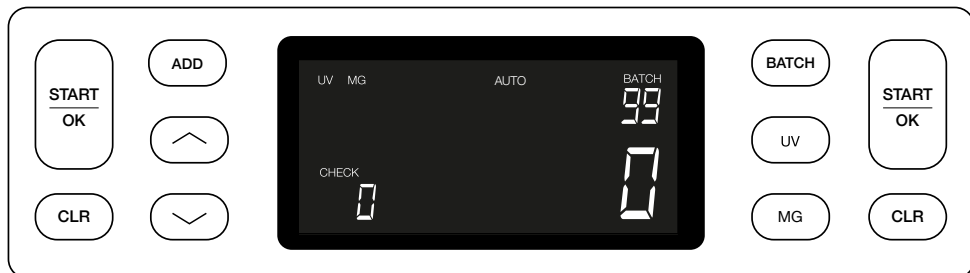

Ajustes de detección de billetes falsos

La contadora de billetes ya ha sido preconfigurada con los ajustes óptimos para la detección de billetes falsos. En raras ocasiones, puede que sea necesario configurar manualmente la sensibilidad de uno o más ajustes para la detección de billetes falsos.

Nota: configure solo estos ajustes cuando se lo recomiende un técnico experto de Safescan.

La sensibilidad de las características de detección se puede ajustar en el menú. Se pueden realizar los siguientes ajustes:

1. UV

Al pulsar el botón UV durante 3 segundos, se activará el menú del nivel de sensibilidad UV. Se mostrará el nivel predeterminado, además de 2 flechas parpadeantes. Véase (5) para conocer el procedimiento de ajuste.

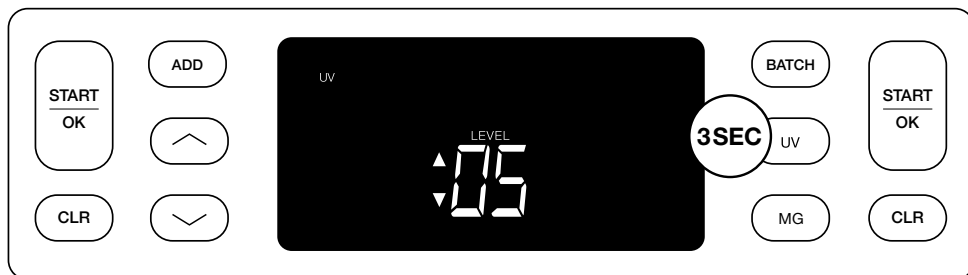

2. MG

Solo para Safescan 2250: Al pulsar el botón MG durante 3 segundos, se activará el menú del nivel de sensibilidad MG. Se mostrará el nivel predeterminado, además de dos flechas parpadeantes. Véase (5) para conocer el procedimiento de ajuste.

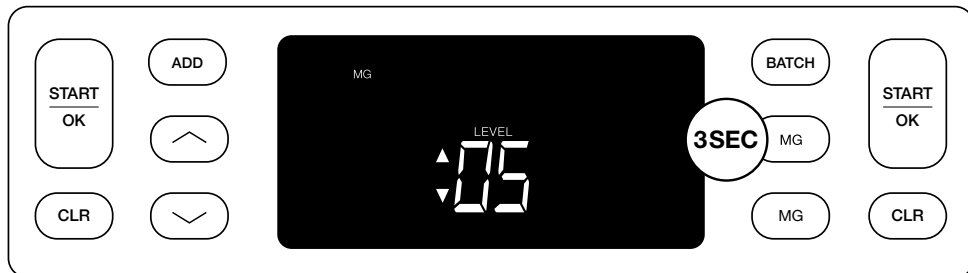

3. Altura

Al pulsar el botón BATCH durante 3 segundos, se activará el menú del nivel de sensibilidad de la ALTURA. Se mostrará el nivel predeterminado, además de dos flechas parpadeantes. Véase (5) para conocer el procedimiento de ajuste.



4. Grosor

Pulse el botón ADD durante 3 segundos para activar el menú del nivel de sensibilidad del GROSOR. Se mostrará el nivel predeterminado, además de dos flechas parpadeantes. Véase (5) para conocer el procedimiento de ajuste.



5. Ajuste del nivel

Ajuste el nivel de sensibilidad a un nivel más alto o más bajo con las teclas de dirección.



6. Confirmar selección

Pulse START para confirmar el nivel establecido.



Restablecer todos los ajustes predeterminados de fábrica

Para volver a los ajustes predeterminados de fábrica: Presione y mantenga **[CLR]**. El dispositivo emitirá un «pitido» para confirmar que se han restablecido los ajustes predeterminados de fábrica.

Recuento de billetes de polímero con grandes secciones transparentes (válido para la versión de firmware D08 / U08 o superior)

Algunos billetes de polímero tienen grandes zonas transparentes incorporadas en su diseño, por ejemplo, algunas denominaciones de las monedas

AUD, CAD, SCT, NIR (entre otras). Debido a la posición de

estas zonas transparentes en el billete, es posible que el 2210/2250 no siempre cuente correctamente estos billetes y muestre un mensaje **E4 (error de altura)** o **E5 (error de anchura)** durante el recuento.

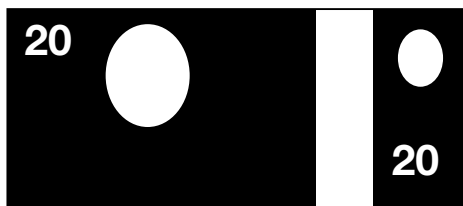

Para permitir el recuento continuo y sin errores de billetes de polímero con grandes zonas transparentes, existe la opción de desactivar la detección de altura y anchura (medio billete).

Para desactivar la detección de altura y anchura, pulse el botón de flecha descendente  durante 3 segundos. El aparato emitirá 3 pitidos y mostrará **“HEIGHT OFF”** («ALTURA DESACTIVADA») en la pantalla.



Tenga en cuenta que, con esta configuración, el dispositivo no podrá detectar billetes de altura y/o anchura diferentes cuando éstos se incluyan en el fajo contado.

Para volver a activar la detección de tamaño, pulse el botón de flecha descendente  durante 3 segundos. El aparato emitirá 3 pitidos y mostrará **“HEIGHT ON”** («ALTURA ACTIVADA») en la pantalla.

Resolución de problemas

Problema	Causa	Solución(es)
Mensaje de error UV	<ul style="list-style-type: none"> - Se sospecha que el billete es falso. - Las características UV integradas de los billetes pueden debilitarse cuando un billete está muy usado o se ha lavado por accidente con la ropa. 	<ul style="list-style-type: none"> - Cuente el billete de nuevo para comprobar si el problema persiste. - Asegúrese de que la unidad no se encuentra cerca de alguna fuente de luz intensa, ya que puede afectar a los sensores UV. - Limpie los sensores y elimine el polvo que pueda haber bloqueado los sensores accidentalmente. - Si el billete es auténtico, reduzca el nivel de sensibilidad UV y cuente el billete de nuevo.
Mensaje de error MG	<ul style="list-style-type: none"> - Se sospecha que el billete es falso. - Algunas divisas poseen características MG poco seguras en ciertas denominaciones de billete, las cuales son casi imposibles de detectar. - Es posible que algunas divisas no integren características MG en absoluto. 	<ul style="list-style-type: none"> - Cuente el billete de nuevo para comprobar si el problema persiste. - Limpie los sensores magnéticos con una tarjeta limpiadora. - Si el billete es auténtico, reduzca el nivel de sensibilidad UV y cuente el billete de nuevo.

Problema	Causa	Solución(es)
Mensaje de error E3 (grosor)	<ul style="list-style-type: none">- El billete tiene una desviación del grosor y se considera falso.- Hay varios billetes pegados y el aparato los escanea como uno solo.- El papel es demasiado grueso para que el aparato lo reconozca correctamente.	<ul style="list-style-type: none">- Vuelva a contar el billete y compruebe si el problema persiste.- Compruebe si algún billete de su fajo está pegado.- Compruebe si algún billete está doblado o desmenuzado.
Mensaje de error E4 (altura)	<ul style="list-style-type: none">- El billete tiene una desviación de la altura y se considera falso.- El billete tiene una denominación distinta al primer billete que se ha contado.- El billete está parcialmente deteriorado, rasgado o roto.- Los billetes no se introducen correctamente en el aparato.	

Problema	Causa	Solución(es)
La detección del tamaño no funciona	<ul style="list-style-type: none">- Todos los billetes de la divisa contada tiene la misma altura (por ejemplo, USD, CHF, CAD, AUD, HUF)- La diferencia en la altura entre las distintas denominaciones puede ser demasiado pequeña como para detectarla (debe ser de al menos 5 mm)- Es posible que el aparato esté en el modo «contar billetes de polímero con grandes secciones transparentes». Mantenga pulsada la tecla de FLECHA DESCENDENTE durante 3 segundos para salir de este modo. Para más información, consulte la página 20.	

Problema	Causa	Solución(es)
Se muestra el mensaje de error de billete torcido	Los billetes no se están introduciendo correctamente en la máquina.	Asegúrese de colocar los billetes ordenadamente y de insertarlos en la tolva de forma centrada. Utilice las guías de la tolva para centrar los billetes y, si cuenta un fajo grande de billetes, guíe también los
Errores EA0 ~ EA5 en el	Asegúrese de que no hay billetes en la apiladora (error EA2) y de que no hay billetes ni otros objetos que estén bloqueando las piezas internas de la máquina. Si el mensaje de error persiste, póngase en contacto con el soporte técnico de Safescan para obtener ayuda.	

Rueda de ajuste de la tolva

Si se producen con frecuencia errores de conteo debido al grosor o si los billetes de banco no se introducen sin problemas en la máquina, puede que sea necesario ajustar la rueda de ajuste de la tolva. Esta rueda controla la distancia del grosor de los billetes. La posición de la rueda de la tolva ya se ha ajustado de fábrica de forma óptima. Sin embargo, debido a la naturaleza de algunos billetes, es posible que sea necesario realizar un ajuste para garantizar una alimentación óptima.

- Cuando los billetes se cuenten con dificultades: aumente la distancia del grosor de los billetes girando la rueda de ajuste en sentido horario (+).
- Si se producen errores de «grosor» (billetes dobles) o «billetes torcidos», reduzca la distancia del grosor de los billetes girando la rueda de ajuste de la sensibilidad en sentido antihorario (-).

Nota: la rueda de ajuste es muy sensible, por lo que solo se deben realizar pequeños ajustes.

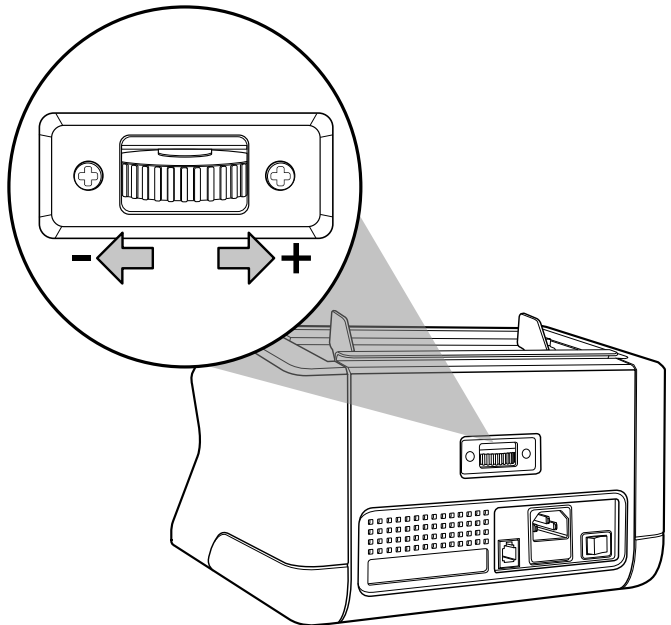

Mantenimiento

El Safescan 2210 / 2250 es un dispositivo de alta precisión. Para mantener el funcionamiento y la fiabilidad en un nivel óptimo, es importante limpiar la máquina con frecuencia. Use un pulverizador de aire comprimido para eliminar el polvo y la suciedad. Limpie la tolva y la apiladora con el cepillo seco que se incluye. Utilice una tarjeta limpiadora (disponible como opción) para limpiar las piezas internas del dispositivo.

Nota: la rueda de ajuste es muy sensible, por lo que solo se deben realizar pequeños ajustes.

Limpieza de la contadora de billetes

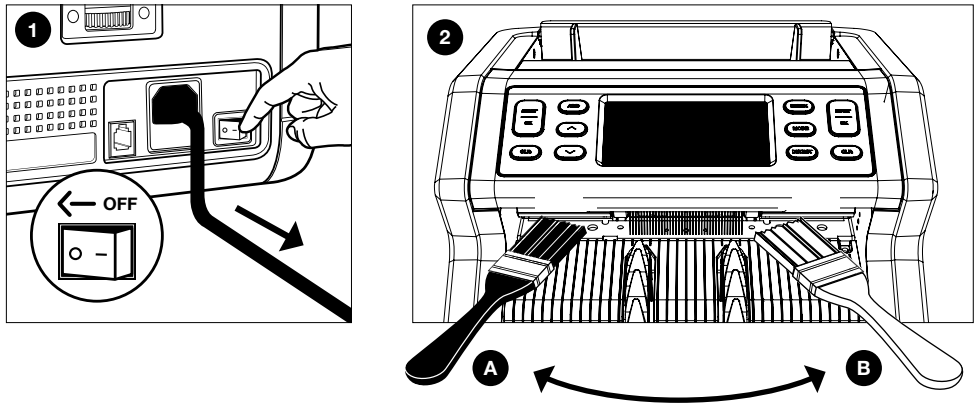

1. Apague el aparato y desenchúfelo de la corriente.
2. Coloque el cepillo en el orificio entre la parte superior e inferior. Mueva el cepillo de un lado a otro, asegurándose de que este toca tanto la parte superior como la inferior.
3. Siga este procedimiento tanto para el lado izquierdo **(A)** como el derecho **(B)**.

RECOMENDACIÓN:

- Limpie el aparato cada 1 o 2 semanas.
- Adicionalmente, para un mantenimiento óptimo se recomienda vivamente usar un plumero para eliminar el polvo.

Uso de tarjetas limpiadoras para la contadora de billetes (opcional)

También puede utilizar tarjetas limpiadoras para la contadora de billetes de Safescan (número de pieza 136-0546) para limpiar las ruedas de rodillos y los sensores magnéticos.

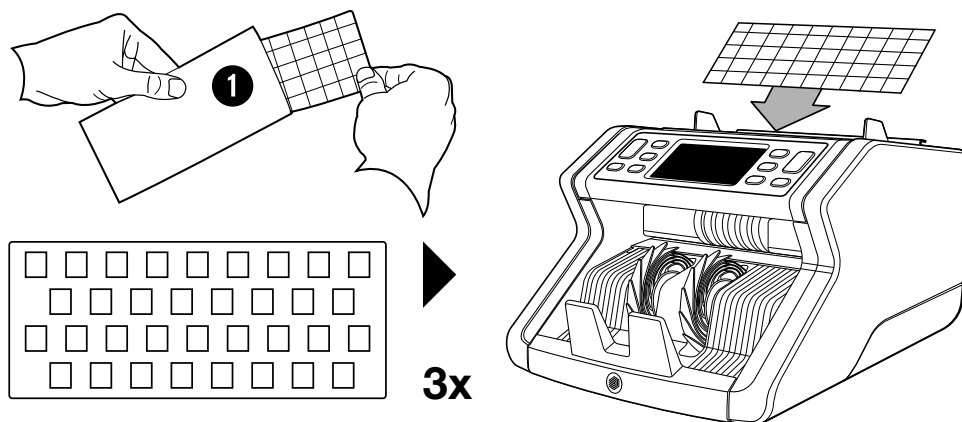



Especificaciones técnicas

Divisas admitidas:	Todas las divisas
Velocidad de conteo:	1000 billetes/minuto
Detección de las características de los billetes:	Características UV, características MG (solo Safescan 2250), tamaño (altura), grosor
Rango de tamaño de los billetes:	50 x 110 mm ~ 90 x 180 mm
Capacidad de la tolva:	150 billetes
Capacidad de la apiladora:	220 billetes
Alimentación:	CA 220-240 V / 50-60 Hz. Modelo de Estados Unidos: CA 120 V / 60 Hz
Consumo de energía:	60 W
Dimensiones:	29,2 x 24,6 x 17,8 cm / 11,5 x 9,7 x 7 pulgadas
Peso:	5,7 kg / 12,5 libras
Temperatura de funcionamiento:	0 ~40°C

Garantía

Visite **www.safescan.com/warranty** para obtener información sobre el procedimiento de garantía.

 Este producto cumple con los requisitos fundamentales y el resto de disposiciones relevantes de las directivas europeas aplicables. La Declaración de Conformidad (DoC) está disponible en **www.safescan.com**

 Si desea deshacerse del aparato, llévalo a un centro de reciclaje. Nunca deseche los productos eléctricos con los residuos domésticos.

Safescan® is a registered trademark of Solid Control Holding B.V.

No part of this manual may be reproduced in any form, by print, copy or in any other way without prior written permission of Solid Control Holding B.V. Solid Control Holding B.V. reserves all intellectual and industrial property rights such as any and all of their patent, trademark, design, manufacturing, reproduction, use and sales rights. All information in this manual is subject to change without prior notice. Solid Control Holding B.V. is not liable and/or responsible in any way for the information provided in this catalog.

20232

Safescan®

www.safescan.com
info@safescan.com