

# Používateľská príručka

Slovenčina

## 1250

## Počítadlo a triedič mincí



## Verzia pre tlač

---

[Kliknutím sem](#) otvoríte verziu príručky pre tlač vo vybranom jazyku.

## Úvod

---

Ďakujeme, že ste si zakúpili Safescan 1250 počítadlo a triedič mincí. Je to jednoduchý a kvalitný výrobok. Safescan 1250 rýchlo počíta mince a každú hodnotu vytriedi do špecializovaného samostatného pohárika, ktorý zaistí efektívnu manipuláciu s hotovosťou.

## Obsah balenia

---

Maloobchodné balenie obsahuje nasledujúce položky:

- Safescan 1250 Počítadlo mincí
- Návod na použitie (viacjazyčný)
- 8 pohárikov na mince
- 8 rúrok na mince (iba pre EURO modely)

# 1. Výrobok

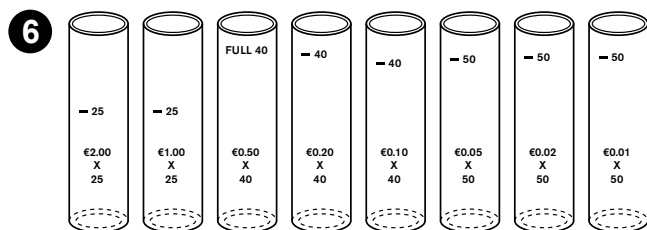
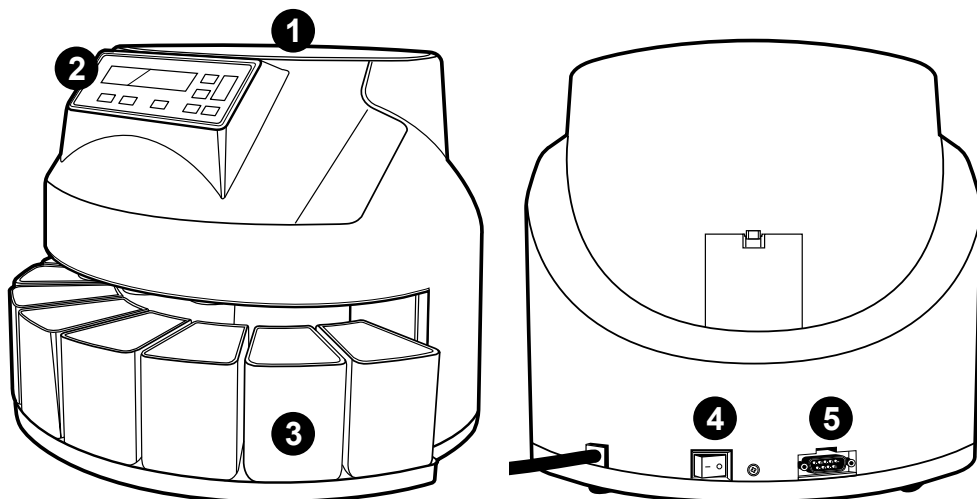

1. Zásobník
2. Displej / Funkčné tlačidlá
3. Poháriky na mince
4. Hlavný spínač
5. Port tlačiarne
6. Rúry na mince (iba pre modely na EURO mince)

## 2. Inštalácia Safescan 1250

- 1 Pripojte napájací kábel počítača mincí do elektrickej zásuvky (AC 220 ~ 240V).

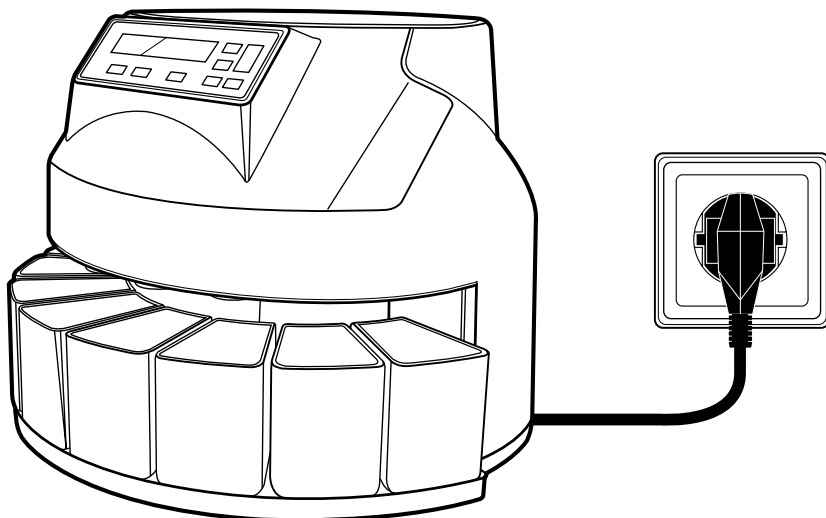

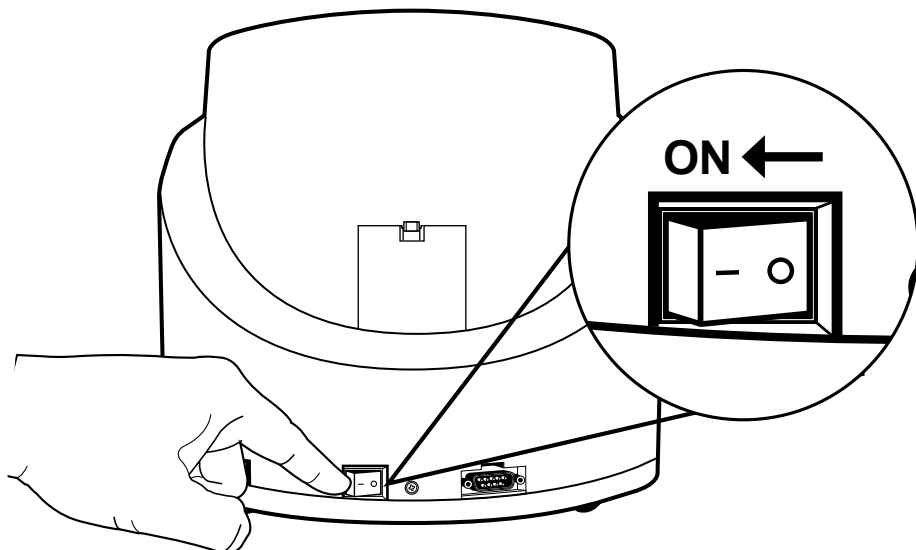

- 2 Stlačte hlavný vypínač na zadnej strane počítača uveďte do polohy **ON**.

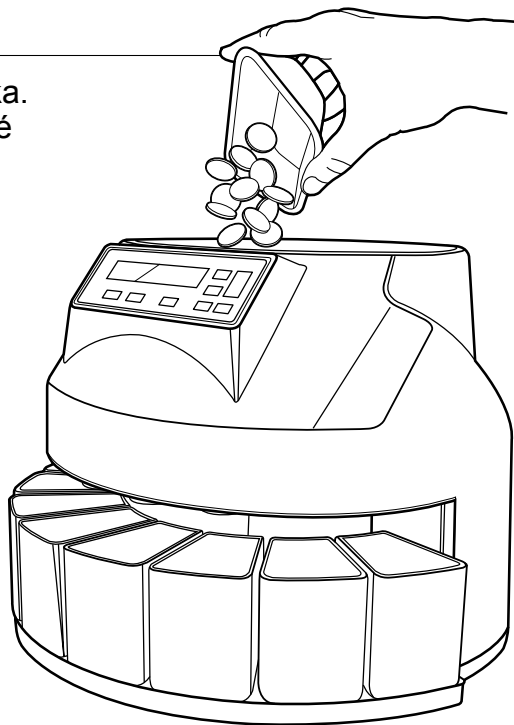

### 3. Počítanie mincí

- 1** Mince vložte do zásobníka. Mince nemusia byť radené vpredu.



- 2** Stlačte  tlačidlo, čím spustíte počítanie. Mince sú zoradené podľa veľkosti, každá hodnota je umiestnená vo vlastnom poháriku (zľava doprava: od najväčšieho priemeru mince k najmenšiemu).

Pre Euromince je možné namiesto pohárikov použiť rúrky.

Rúrky na mince

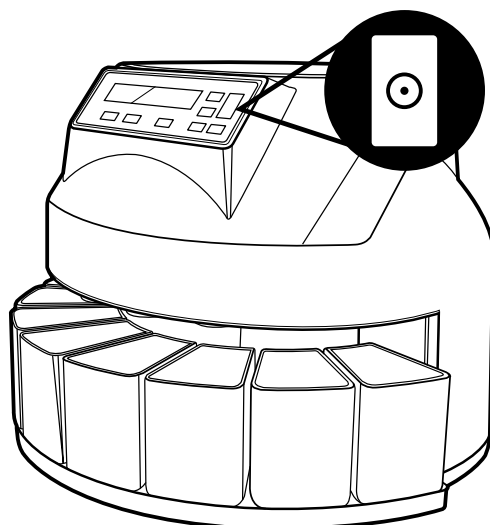

## 4. Displej a obslužné tlačidlá

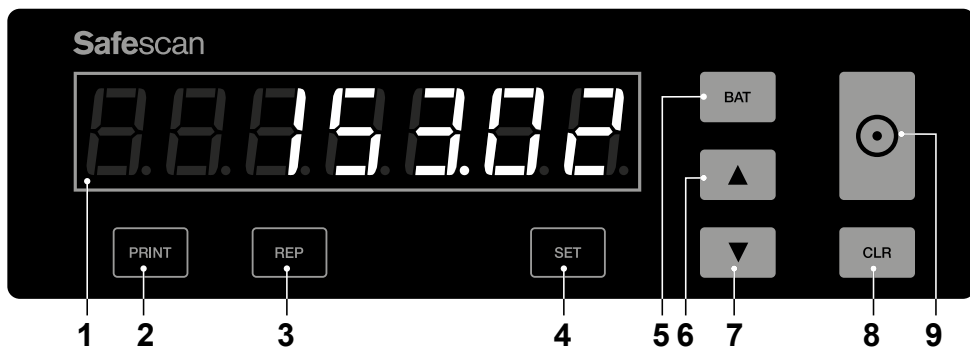



1. Obrazovka
2. Počet výtlačkov na predvolenej tlačiarni
3. Na displeji zobrazit' správu s výsledkami počítania
4. Vyberte označenie pre nastavenie série
5. Nastavte počet sérií po 20 alebo 50 mincí
6. Nastavenie množstva sérií pre 1 mincu - HORE
7. Nastavenie množstvo sérií pre 1 mincu - DOLE
8. Vymažte výsledky počítania
9. Spustite počítanie

## 5. Počítanie ukončené: zobrazit' súčty pre jednotlivé nominálne hodnoty



- 1 Keď je počítanie dokončené, zobrazí sa celková hodnota spočítaných mincí. Ak chcete zobrazit' množstvo mincí pripadajúcich na každú hodnotu, stlačte  tlačidlo.



- 2 Zobrazí sa počet mincí. Začína sa od mincí s najväčším priemerom. Použite  a  tlačidlá a vyberte nominálne hodnoty ďalších mincí.

## 6. funkcia “séria”

Táto funkcia vám umožní vytvoriť súpravy mincí s rovnakým množstvom. Počítadlo sa zastaví pri dosiahnutí zvoleného množstva mincí. K dispozícii sú 2 možnosti:



- 1 Východiskové množstvo mincí. Safescan 1250 je štandardne dodávaný s predvoleným nastavením počtu mincí pre jednotlivé nominálne hodnoty. Stlačíme  môžete prepínať v nastavení počtu mincí pre jednotlivé nominálne hodnoty, pričom na začiatku sú mince s najväčším priemerom.





- 2 Zmeňte počet mincí. Držte tlačidlo  stlačené, až kým nenastavíte požadovaný počet mincí pre danú nominálnu hodnotu.





- 3 Stlačte tlačidlo  a vyberte požadované množstvo mincí v krokoch 20 (1-200 mincí) a 50 (200 až 999 mincí).



- 4 Ak chcete nastaviť inú sumu mincí, použite tlačidlá  a  pre nastavenie počtu mincí pre 1 krok.

## 7. Údržba

Pre nepretržitú efektívnu prevádzku je potrebné pravidelne čistiť vnútorný mechanizmus a senzory počítadla mincí. V prípade, že sa vnútorné senzory zariadenia zašpinia, počítadlo bude zle počítat' a / alebo sa poškodí. Pre podrobné pokyny na údržbu navštívte webovú stránku spoločnosti Safescan: [www.safescan.com](http://www.safescan.com)

**DÔLEŽITÉ:** Uistite sa, že v počítadle nie sú žiadne mince cudzej meny, ani žiadne iné objekty, ako sú kancelárske spony, diely zo zošívачky atď. v ňom nie sú vložené, pretože hrozí porucha prístroja.

## 8. Pripojenie a použitie tlačiarne

---

Tlačiareň pripojte k počítađu mincí pomocou sériového kábla s 9 pinmi (M / F), ktorý je dodávaný s tlačiarňou.

**A.** Safescan TP-230 Tlačiareň

**B.** Safescan 1250 Počítadlo peňazí

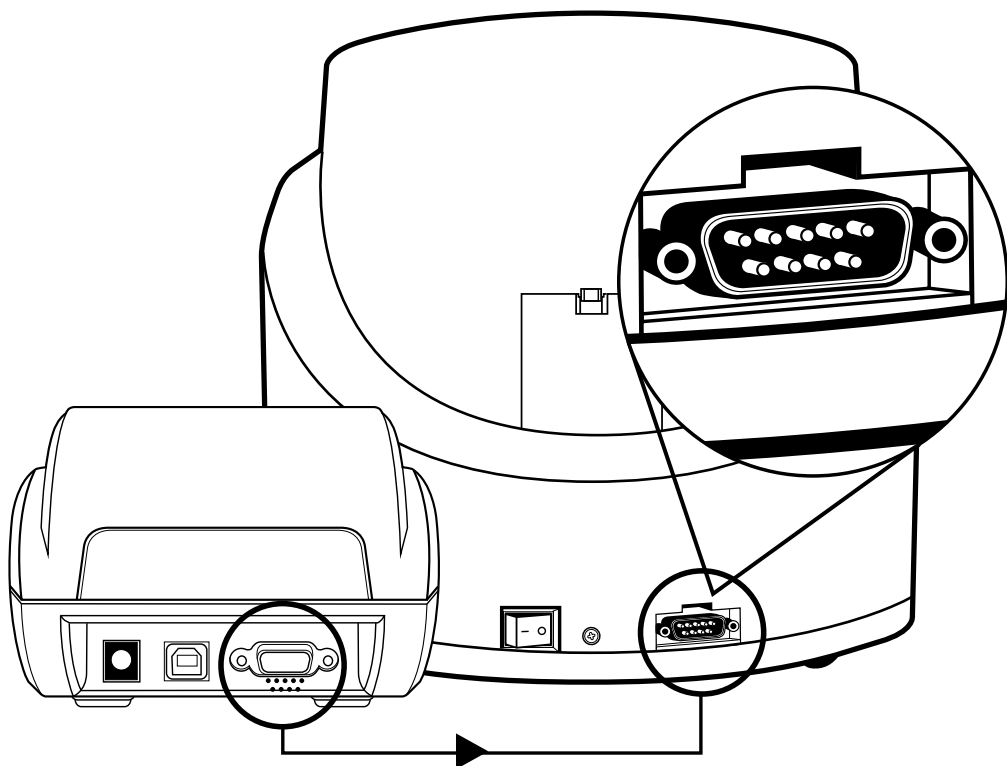

9-pinový sériový kábel RS-232 M / F

---

Po dokončení sčítania stlačte tlačidlo **[PRINT]** na počítaďle a vytlačte si podrobnú správu o počítaní, rozdelenú podľa nominálnej hodnoty.

## 9. Použitie voliteľnej tlačiarene Safescan TP-230

---

Safescan 1250 je možné pripojiť k voliteľnej tepelnej tlačiarni Safescan TP-230, ktorá vám poskytne podrobný rozpis výsledkov počítania. Predtým, než tlačiareň začnete používať, nastavte jej prenosovú rýchlosť od 9600 (predvolené nastavenie tlačiarene) do 1200. Prosím, postupujte podľa nasledujúcich krokov.

### 9.1 Zadajte režim nastavenia parametrov

---

**A.** Vypnite napájanie

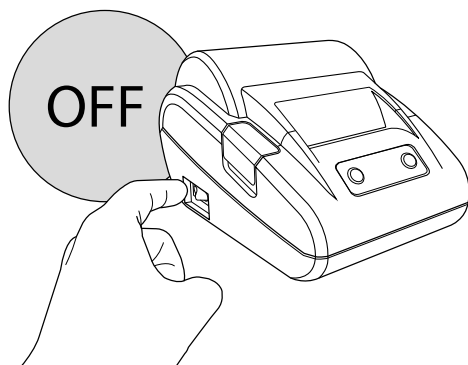

**B.** Stlačte tlačidlá **NASTAVIŤ** a **NAPÁJANIE** naraz

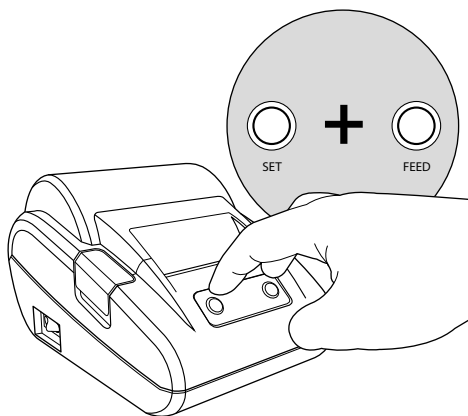

Červený LED indikátor chyby bliká.

**C. Zapnite napájanie. Tlačidlá SET a FEED držte stlačené**

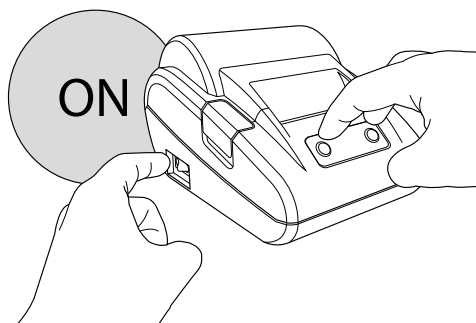

**D. Pustíte tlačidlo FEED, zatiaľ čo tlačidlo SET držíte stlačené**

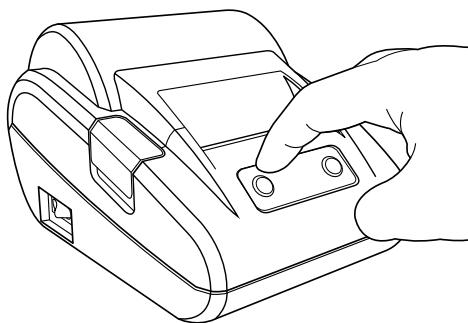

**E. Dvakrát stlačíte tlačidlo FEED, zatiaľ čo tlačidlo SET držíte stlačené**

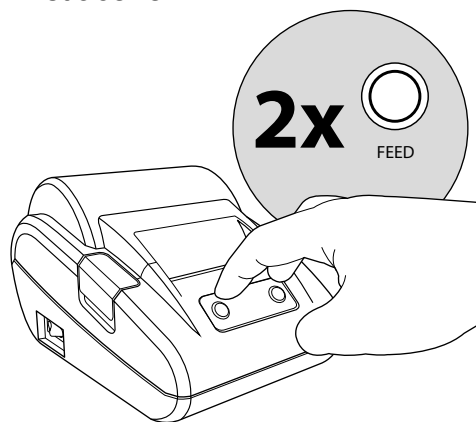

**F. Uvoľníte tlačidlo SET**

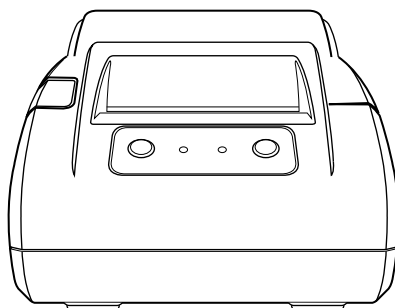

Tlačiareň je teraz v Režime nastavenia parametrov a vytlačí prvý parameter v ponuke nastavení (prenosová rýchlosť).

## 9.2. Vyberte parameter, ktorý si želáte zmeniť

Po stlačení tlačidla **SET** môžete prechádzať jednotlivými položkami a meniť ich. Táto sekvencia je slučka a je nasledovná:

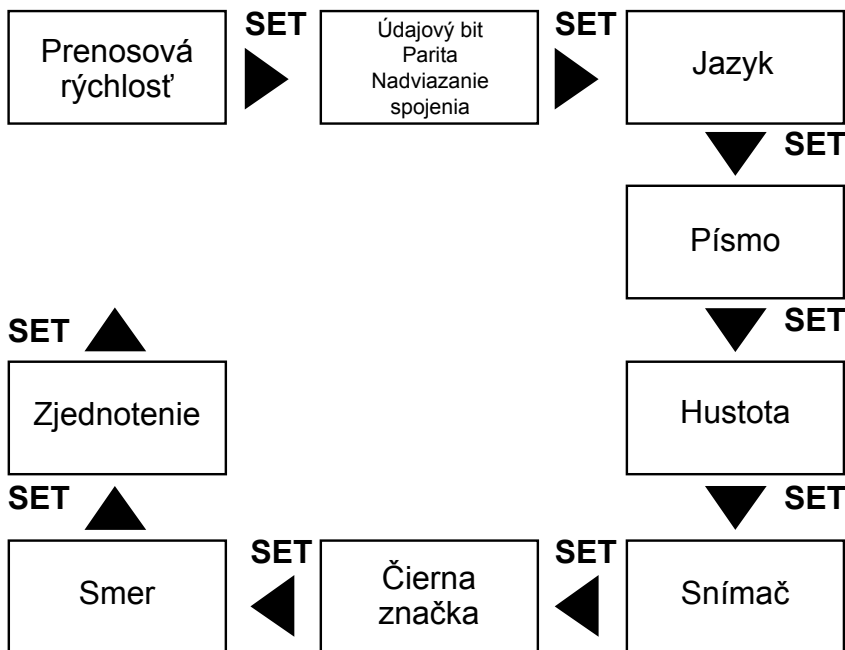
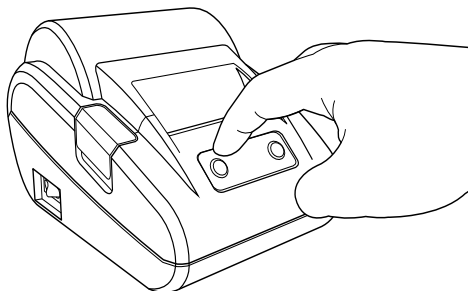

Zakaždým, keď stlačíte tlačidlo **SET**, výtláčok ukáže, ktorý parameter je zvolený a ukáže aj jeho aktuálne nastavenie. V ďalšom kroku vám ukážeme, ako zmeníte nastavenie.

### 9.3. Zmena prenosovej rýchlosti tlačiarne

Akonáhle ste v režime pre nastavenie prenosovej rýchlosti, požadovanú hodnotu si môžete zvoliť stlačením tlačidla **FEED**. Zakaždým, keď stlačíte tlačidlo **FEED**, vytačí sa použitá hodnota. Tlačidlo **FEED** držte stlačené dovtedy, kým sa nevytačí nápis „1200“. Nastavenie prenosovej rýchlosti je slučka a je nasledovná:

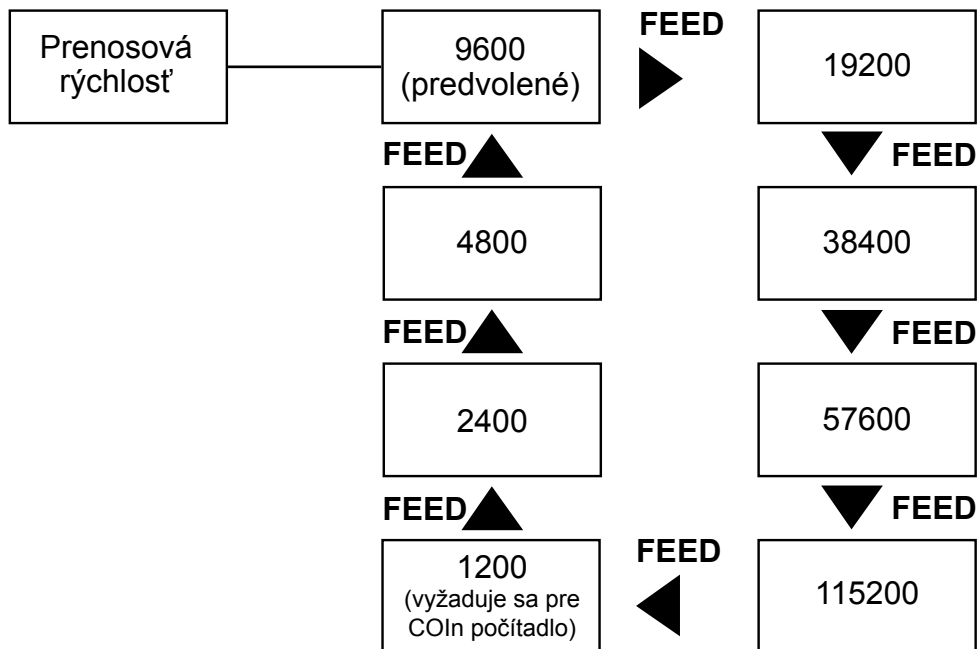

## 9.4. Uložte nastavenia

Po stlačení tlačidla **SET** môžete prechádzať jednotlivými položkami a meniť ich. Táto sekvencia je slučka a je nasledovná:

**A.** Stlačte tlačidlá **SET** a **FEED** naraz

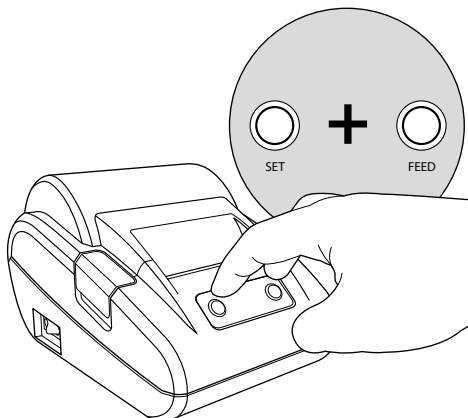

**B.** Uvoľnite tlačidlo **FEED**, pričom stále držte tlačidlo **SET**

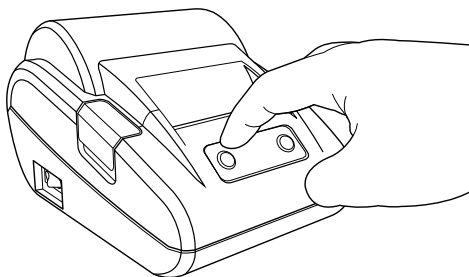

**C.** Uvoľnite tlačidlo **SET**

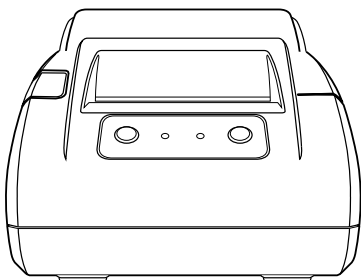

Výtlačok teraz zobrazí Exit Set mode (Ukončíte režim nastavenia). Nastavenia boli uložené.

**UPOZORNENIE:** Keď sa zmeny neuložia, tlačiareň sa po vypnutí vráti na predvolené nastavenia.

Podrobné návody na obsluhu nájdete v užívateľskej príručke Safescan TP-230, dodávanej s tlačiarňou.

## Technické špecifikácie

---

Prevádzková teplota:	0o ~ 40o Celzia
Okolité vlhkosť:	30 ~ 80%
Kapacita zásobníka:	300 ~ 500 mincí
Kapacita pohárika pri prijímaní mincí:	80 ~ 150 mincí
Kapacita rúrky na mince (iba pre Euro):	40 ~ 50 mincí
Zobrazenie predvoleného množstva mincí:	3-miestne LED
Zobrazenie počítania:	4-miestne LED
Napájanie:	AC 220 ~ 240V / 50Hz
Príkonnosť:	45 W (max)
Rozmery:	35,5 x 33 x 26,6 cm
Čistá hmotnosť:	4,5 kg
Rýchlosť počítania:	220 mincí za minútu

## Záruka

---

Postup pri uplatnení záruky: kontaktujte spoločnosť Safescan: [www.safescan.com](http://www.safescan.com)

 Tento produkt je v zhode so základnými požiadavkami a ďalšími relevantnými ustanoveniami príslušných európskych smerníc. Vyhlásenie o zhode (DoC) je k dispozícii na [www.safescan.com](http://www.safescan.com)

 Ak zariadenie chcete zlikvidovať, vezmite ho do recyklačného centra. Nikdy nevyhadzujte akékoľvek elektronické zariadenie s s domovým odpadom.



**Safescan® je registrovaná ochranná známka spoločnosti Solid Control Holding BV**  
Žiadna časť tejto príručky nesmie byť reprodukováná formou tlače, kopírovania alebo akýmkoľvek iným spôsobom bez predchádzajúceho písomného súhlasu spoločnosti Solid Control Holding BV. Solid Control Holding BV si vyhradzuje všetky práva duševného a priemyselného vlastníctva pre patenty, ochranné známky, dizajn, výrobu, reprodukciu, použitie a predajné práva. Všetky informácie v tejto príručke sa môžu zmeniť bez predchádzajúceho upozornenia. Spoločnosť Solid Control Holding BV nenesie zodpovednosť za žiadne informácie poskytnuté v tomto návode. 20231

**Safescan®**

**www.safescan.com**  
info@safescan.com