

Lietotāja rokasgrāmata

Latviešu valoda

1250

Monētu counter & sorter

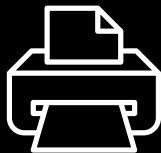

Drukšanas versija

[Noklikšķiniet šeit](#), lai atvērtu rokasgrāmatas drukājamo versiju atlasītajā valodā.

Ievads

Paldies, ka iegādājāties monētu skaitītāju un šķirotāju Safescan 1250 - īpaši ērti lietojamu un kvalitatīvu ierīci. Ar Safescan 1250 iespējams ātri saskaitīt monētas un sašķirot tās pa atsevišķiem kausiem, kas nodrošina efektīvu naudas apstrādi.

Iepakojuma saturs

Mazumtirdzniecības iepakojuma kastē atrodas:

- Monētu skaitītājs Safescan 1250
- Lietošanas pamācība (vairākās valodās)
- 8 monētu kausi
- 8 monētu caurulītes (tikai EUR versijai)

1. Izstrādājums

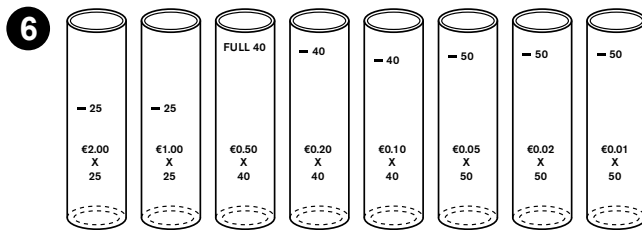
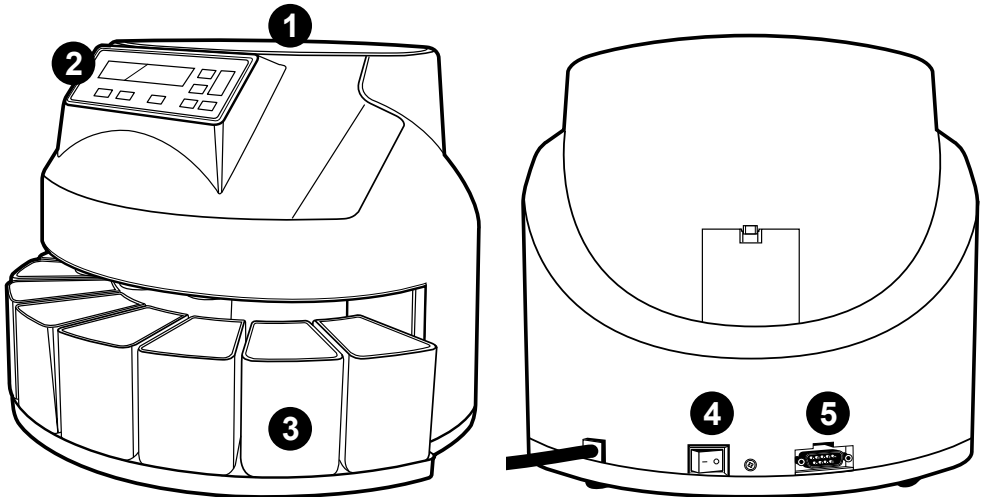

1. Piltuve
2. Displejs/funkciju taustiņi
3. Monētu tases
4. Jaudas slēdzis
5. Printera ports
6. Monētu caurulītes (tikai EUR versijai)

2. Safescan 1250 uzstādīšana

- 1 Pievienot monētu skaitītāja barošanas vadu elektrotīklam (220 - 240 V maiņstrāva).

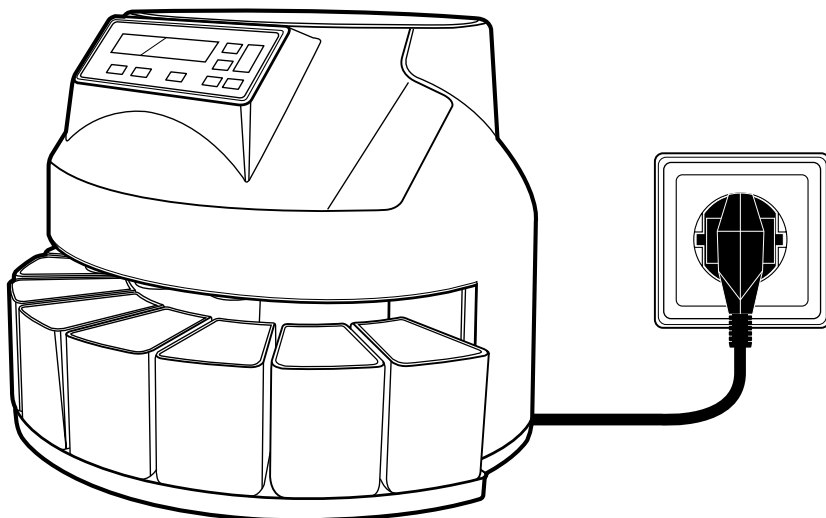

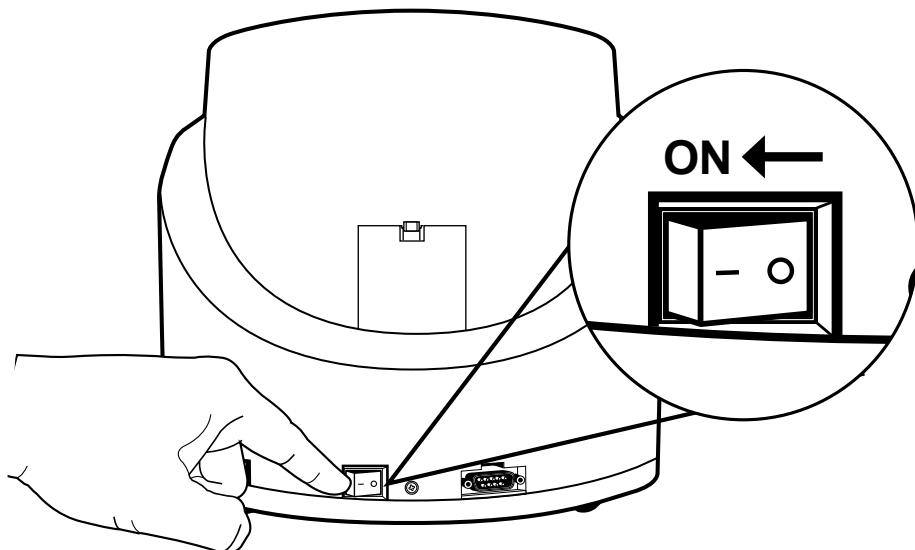

- 2 Lai ieslēgtu skaitītāju, nospieš jaudas slēdzi **ON** skaitītāja aizmugurē.

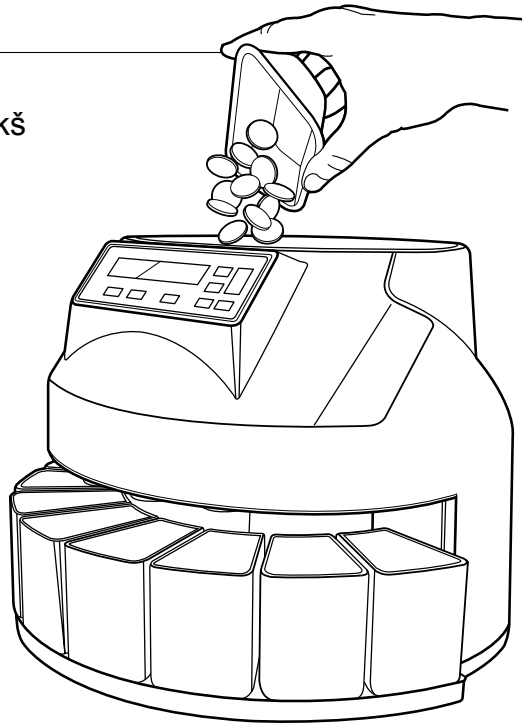

3. Monētu skaitīšana

- 1 Iebērt monētas piltuvē. Monētām nav jābūt iepriekš sašķirotām.



- 2 Nospieš taustiņu  , lai sāktu skaitīšanu. Monētas tiek sašķirotas pēc izmēra, katras nominālvērtības monētas tiek ievietotas atsevišķā kausā (no kreisās uz labo: no lielākā diametra monētām uz mazāka izmēra monētām).

Eiro monētām monētu tases vietā var izmantot monētu caurulītes.

Monētu caurulītes

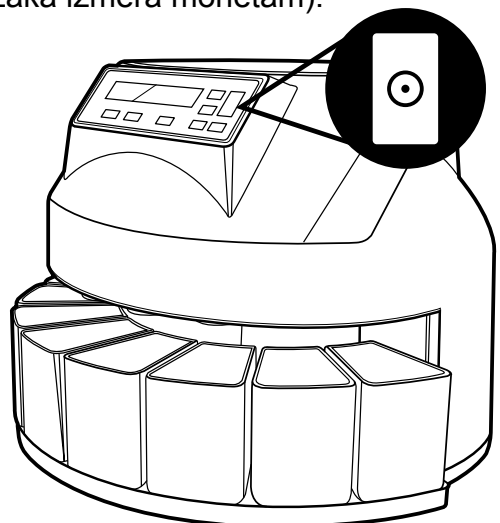

4. Displejs un vadības ierīces

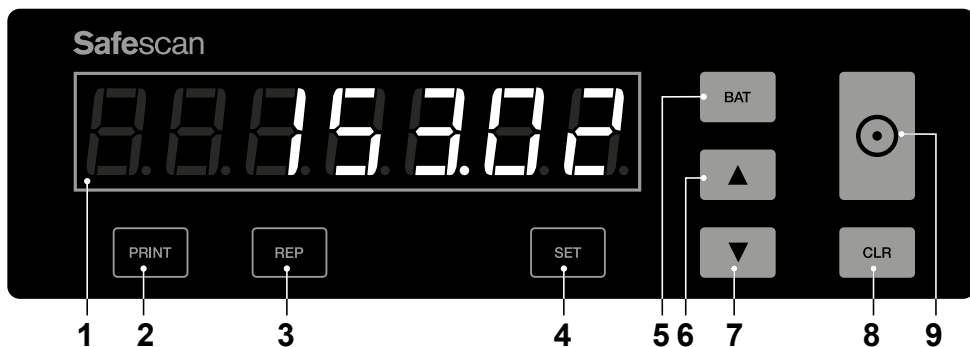



1. Parādīt uz displeja
2. Izdrukāt skaitīšanas rezultātu ar brīvizvēles printeri
3. Rādīt skaitīšanas rezultātu pārskatu uz displeja
4. Atlasīt nominālu paketes iestatījumam
5. Iestatīt pakešu lielumu 20 vai 50 monētām
6. Iestatīt paketes lielumu 1 monētai - UZ AUGŠU
7. Iestatīt pakešu lielumu 1 monētai - UZ LEJU
8. Dzēst skaitīšanas rezultātu
9. Sākt skaitīšanu

5. Skaitīšana pabeigta: skatīt katra nomināla kopsummas



- 1 Kad skaitīšana ir pabeigta, uz displeja tiek parādīta kopējā saskaitīto monētu vērtība. Lai apskatītu monētu daudzumu pa nomināliem, nospieš taustiņu  .



- 2 Tiek parādīts monētu skaits, sākot ar monētu nominālu ar lielāko diametru. Izmantot taustiņus  un  , lai atlasītu citus monētu nominālus.

6. Pakešu skaitīšanas funkcija

Pakešu skaitīšanas funkcija ļauj izveidot vienādas monētu paketes. Skaitītājs apstājas, kad ir sasniegts atlasītais paketes lielums. Ir 2 varianti:



- 1 Noklusējuma paketes apjoms. Safescan 1250 tiek piegādāts ar iestatītu standarta noklusējuma paketes apjomu katram nominālam. Nospiež , lai pārslēgtu dažādus katra nomināla monētu paketes uzstādījumus, sākot ar lielākā diametra monētu.





- 2 Mainīt paketes lielumu. Spiež taustiņu , līdz sasniegts vajadzīgais monētu nomināls.



- 3 Nospieš taustiņu , lai izvēlētos paketes lielumu pa soļiem 20 (no 1 līdz 200 monētas) un 50 (200 - 999 monētas).



- 4 Lai iestatītu citu paketes lielumu, izmantot taustiņus  un , lai uzstādītu pakešu lielumu pa 1 solim.

7. Tehniskā apkope

Nepārtrauktai efektīvai darbībai ir nepieciešams regulāri tīrīt monētu skaitītāja iekšējo mehānismu un sensorus. Ja ierīces iekšējie sensori ir netīri, rodas nepareizi skaitīšanas rezultāti un/vai ierīces darbības traucējumi. Sīkus tehniskās apkopes norādījumus skat. Safescan tīmekļa vietnē: www.safescan.com.

SVARĪGI: pārliedzināties, vai ierīcē nav iekļuvušas ārvalstu valūtas monētas un citi objekti, piemēram, papīra saspraudes, skavas u. c., jo tas radīs ierīces darbības traucējumus.

8. Printera pieslēgšana un lietošana

Pievienot printeri monētu skaitītājam ar 9 kontakttapiņu seriālo kabeli (sievišķais/vīrišķais), kas tiek piegādāts kopā ar printeri.

A. Safescan TP-230 printeris

B. Safescan 1250 monētu skaitītājs

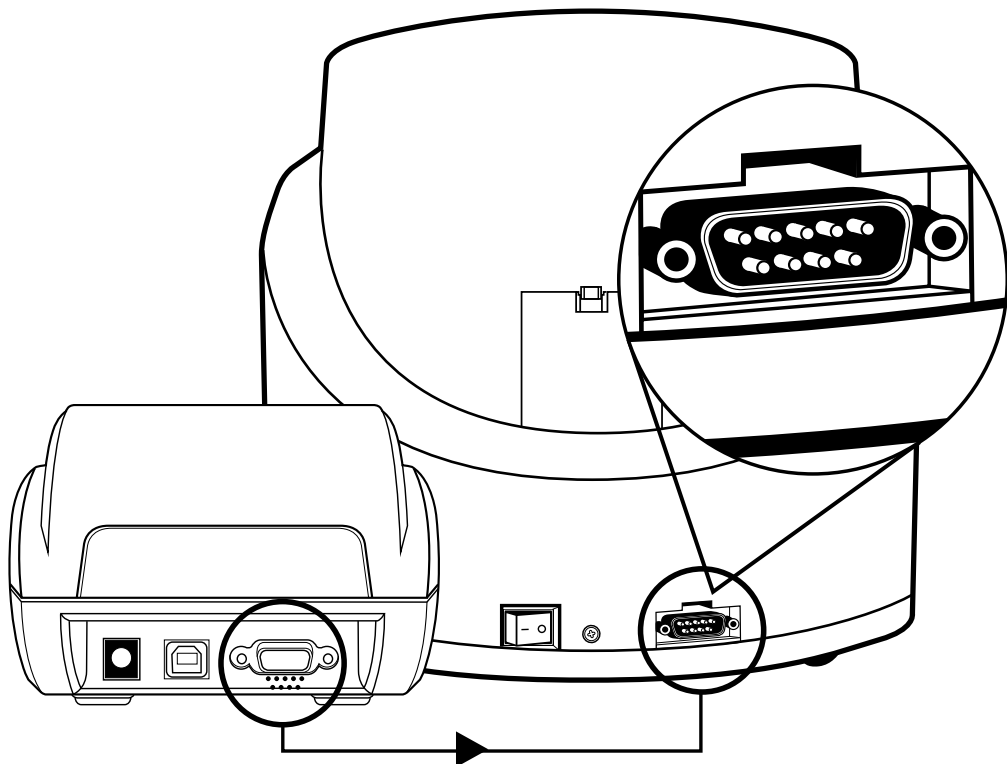

9 kontakttapiņu seriālais kabelis (sievišķais/vīrišķais) RS-232

Pēc skaitīšanas beigām nospiež monētu skaitītāja taustiņu **[PRINT]**, lai izdrukātu detalizētu skaitīšanas pārskatu ar sadalījumu pa nomināliem.

9. Izmantošana ar brīvizvēles printeri Safescan TP-230

Safescan 1250 var pieslēgt brīvizvēles termoprinteri Safescan TP-230, kas nodrošinās skaitīšanas rezultātu detalizētu sadalījumu. Pirms sākt izmantot printeri, printera ātruma iestatījums bodos jānoregulē no 9600 (noklusējuma iestatījums) uz 1200. Jāveic tālāk aprakstītie pasākumi.

9.1. Ieiet parametru iestatīšanas režīmā

A. Izslēgt strāvas padevi

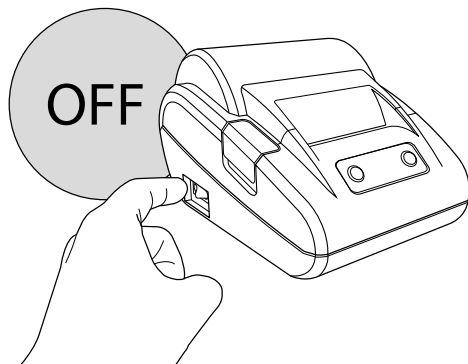

B. Vienlaikus nospieš **SET** (iestatīt) un **FEED** (padeve) pogas

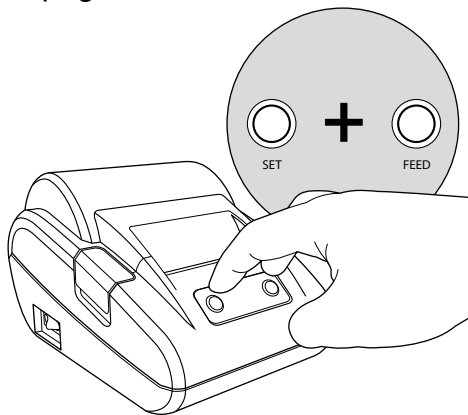

Mirgo sarkanā kļūdas LED.

C. Ieslēgt strāvas padevi. Turēt nospiestas pogas **SET** un **FEED**

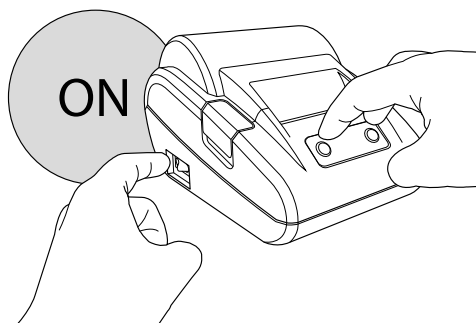

D. Atlaist pogu **FEED**, vienlaikus turot nospiestu pogu **SET**

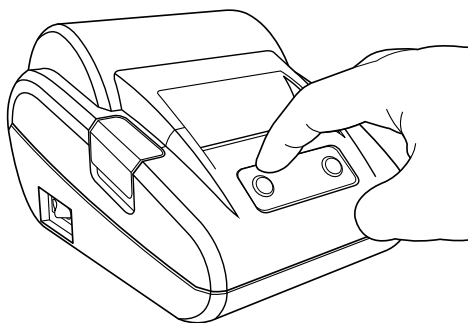

E. Divas reizes piespiest pogu **FEED**, vienlaikus saglabājot nospiestu pogu **SET**

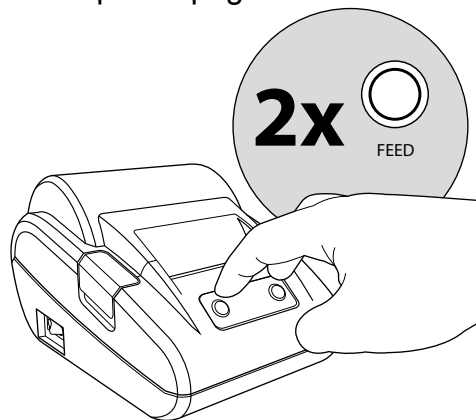

F. Atlaist pogu **SET**

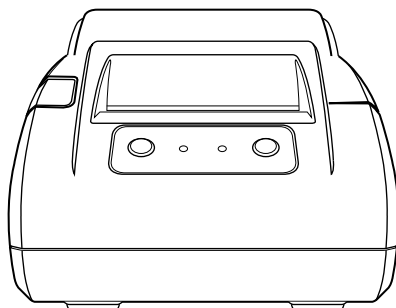

Printeris tagad atrodas parametru iestatīšanas režīmā un tas izdrukās pirmo parametru izvēlnes iestatījumu (ātrumu bodos).

9.2. Atlasīt parametru, ko vēlaties mainīt

Nospiežot **SET**, iespējams ritināt dažādus vienumus, kurus iespējams mainīt.

Šī secība ir cilpa, un tā ir šāda:

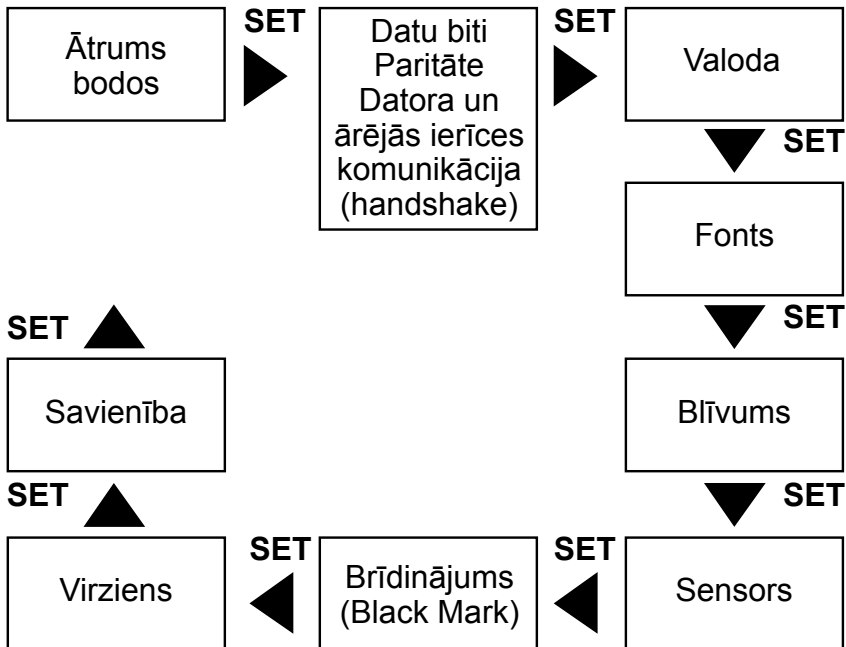
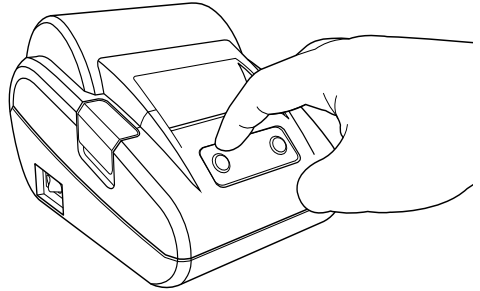

Katru reizi, kad tiek nospiesta poga **SET**, izdruka rāda atlasīto parametru un tā pašreizējo iestatījumu. Nākamais solis parāda, kā mainīt iestatījumu.

9.3. Mainīt printera ātrumu bodos

Ātruma bodos pielāgošanas iestatījumā vēlamu vērtību var izvēlēties, nospiežot pogu **FEED**. Katru reizi, kad tiek nospiesta poga **FEED**, tiek izdrukāta piemērojamā vērtība. Turpināt spiest pogu **FEED**, līdz tiek izdrukāta vērtība "1200". Ātruma bodos uzstādījuma secība ir cilpa, un tā ir šāda:

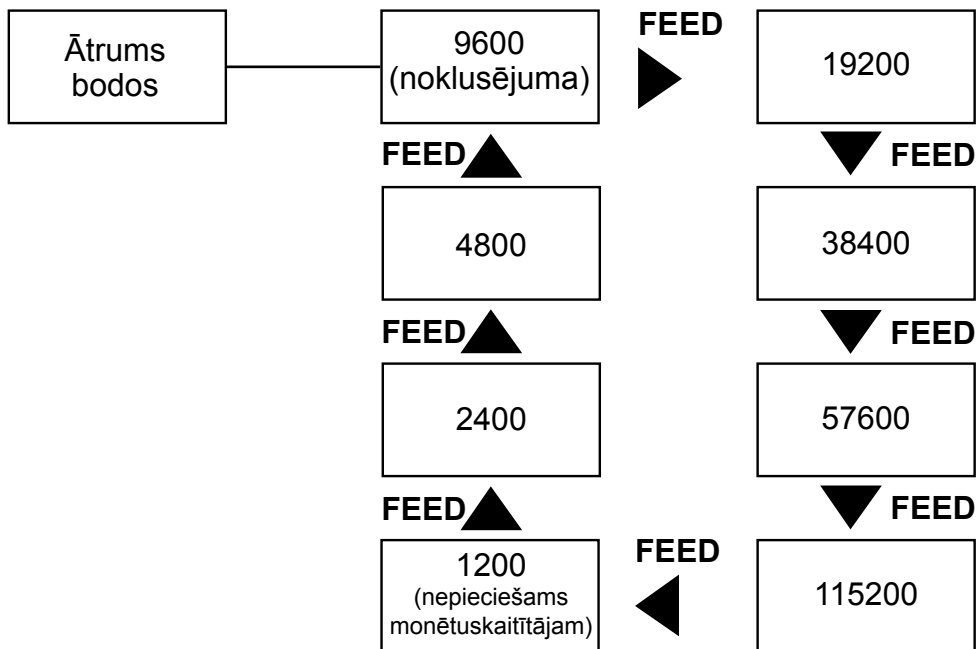

9.4. Saglabāt iestatījumus

Nospiežot **SET**, iespējams ritināt dažādus vienumus, kurus iespējams mainīt. Šī secība ir cilpa, un tā ir šāda:

A. Nospiediet gan pogu **SET**, gan arī pogu **FEED**

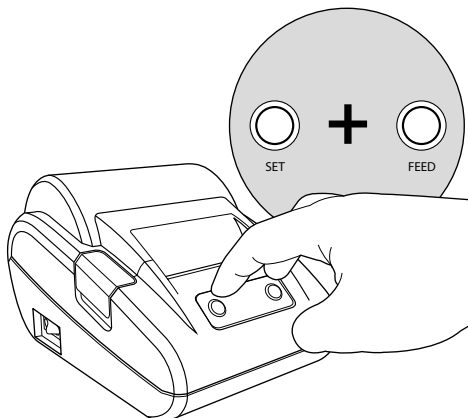

B. Atlaist **FEED**, vienlaikus turot nospiestu pogu **SET**

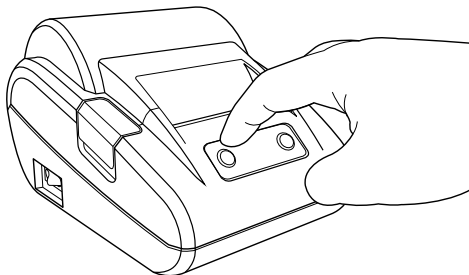

C. Atlaist pogu **SET**

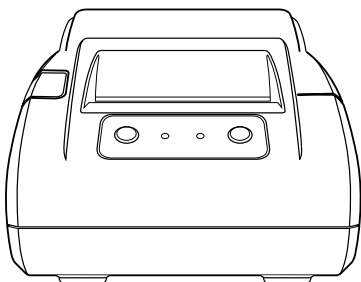

Izdruka tagad rāda Iziēt no iestatīšanas režīma. Šie iestatījumi ir saglabāti.

LŪDZU, IEVĒROJIET: Ja izmaiņas netiek saglabātas, printeris pēc izslēgšanas atjauno noklusējuma iestatījumus.

Sīkas lietošanas instrukcijas skat. Safescan TP-230 lietošanas pamācībā, kas tiek piegādāta kopā ar printeri.

Tehniskās specifikācijas:

Darba temperatūra:	0o - 40o C
Gaisa mitrums:	30 - 80%
Piltuves tilpums:	300 - 500 monētas
Saņemšanas tases tilpums:	80 - 150 monētas
Monētu caurulītes tilpums (tikai eiro):	40 - 50 monētas
Paketes lieluma iestatījuma displejs:	3 ciparu LED
Skaitīšanas numura displejs:	4 ciparu LED
Elektroapgāde:	Mainstrāva 220 - 240 V/50 Hz
Elektronerģijas patēriņš:	45 W (maks.)
Izmēri:	35,5 x 33 x 26,6 cm
Neto svars:	4,5 kg
Skaitīšanas ātrums:	220 monētas minūtē

Garantija

Garantijas procedūra: lai saņemtu palīdzību, sazinieties ar Safescan: www.safescan.com

CE Šī ierīce atbilst spēkā esošo Eiropas Savienības direktīvu pamatprasībām un citiem svarīgiem noteikumiem. Atbilstības deklarācija (DoC) ir pieejama vietnē www.safescan.com



Ja vēlaties pēc lietošanas beigām iznīcināt ierīci, nogādājiet to otrreizējās izejvielu pārstrādes centrā. Aizliegts izmest jebkuru elektronisko ierīci sadzīves atkritumos.

SAFESCAN® ir reģistrēta Solid Control Holding B.V. preču zīme

Aizliegts pavairot jebkuru šīs rokasgrāmatas daļu jebkādā formā, tajā skaitā drukāt, kopēt vai jebkādā citā veidā bez iepriekšējas rakstiskas Solid Control Holding B.V. atļaujas. Solid Control Holding B.V. patur visas intelektuālā un rūpnieciskā īpašuma tiesības, piemēram, patentu, preču zīmju, dizainparauga, ražošanas, reproducēšanas, lietošanas un pārdošanas tiesības. Visu šajā rokasgrāmatā sniegto informāciju var mainīt bez iepriekšēja brīdinājuma. Solid Control Holding B.V. nav materiāli un/vai citā veidā atbildīga par šajā rokasgrāmatā sniegto informāciju. 20231

Safescan®

www.safescan.com
info@safescan.com