

Felhasználói kézikönyv

Magyar

1250
Érmeszámláló és -válogató

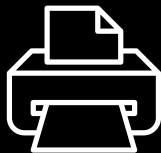

Nyomtatható változat

[Kattintson ide](#) a kézikönyv nyomtatható változatának megnyitásához a kiválasztott nyelven.

Bevezetés

Köszönjük, hogy megvásárolta a Safescan 1250 érmeszámláló és -válogató készüléket, amely egy kiemelkedő minőségű, egyszerűen használható termék. A Safescan 1250 készülékkel gyorsan megszámlálhatók és külön pénzgyűjtő tálcába válogathatók a pénzérmék, ami hatékony készpénz-kezelést biztosít.

A csomag tartalma

A kiskereskedelemben kapható doboz a következő elemeket tartalmazza:

- Safescan 1250 érmeszámláló
- Használati útmutató (többnyelvű)
- 8 pénzgyűjtő tálca
- 8. pénzgyűjtő cső (csak az EURO modellhez)

1. Termék

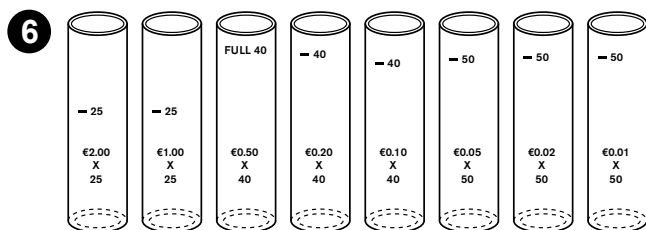
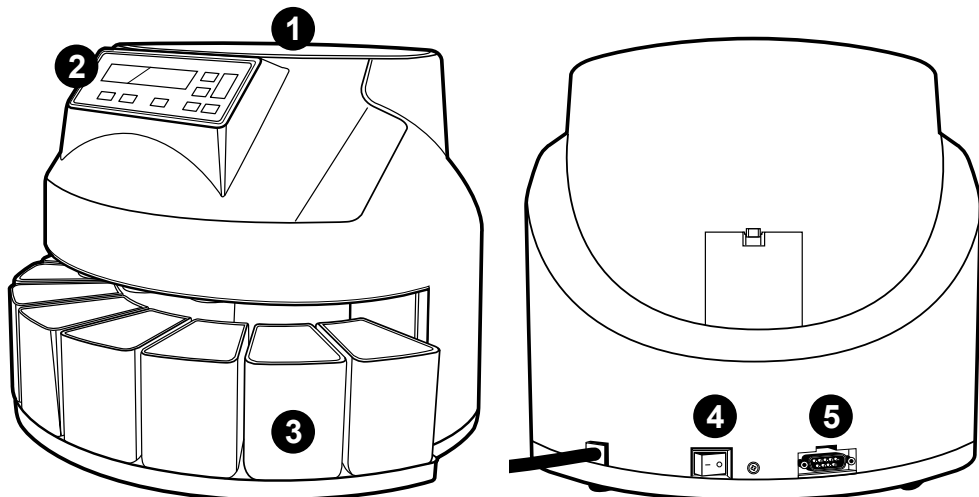

1. Adagoló
2. Kijelző/funkciógombok
3. Pénzgyűjtő tálcák
4. Indítógomb
5. Nyomtatóport
6. Pénzgyűjtő csövek (csak az EURO modellhez)

2. A Safescan 1250 telepítése

- 1 Csatlakoztassa az érmeszámláló tápkábelét a hálózati csatlakozóaljzathoz (AC 220 ~ 240 V).

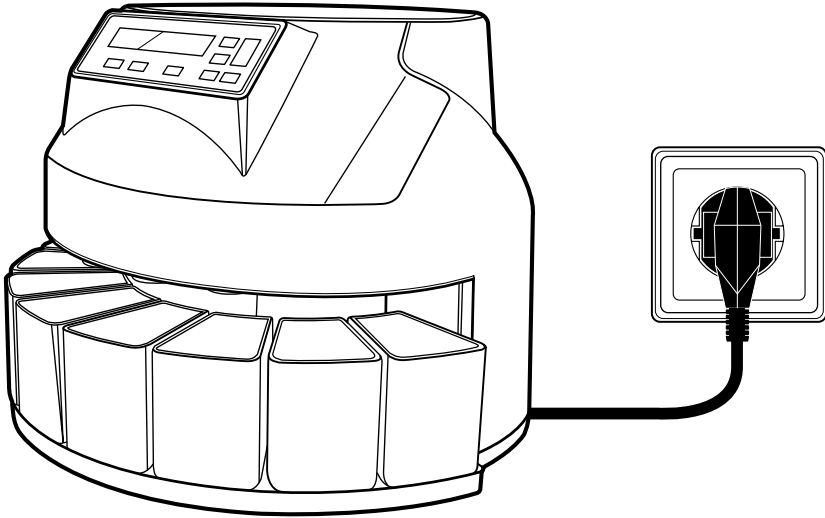

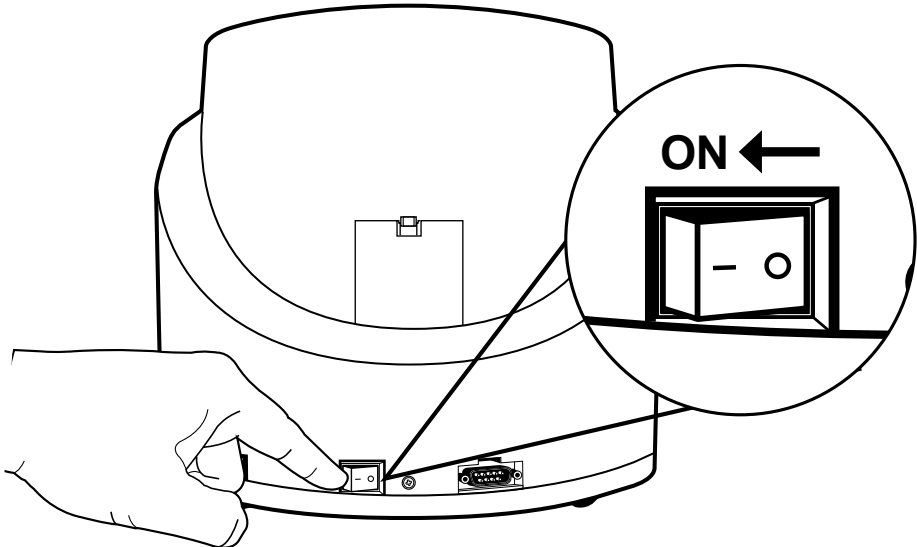

- 2 Nyomja meg a hátoldalon található indítógombot az érmeszámláló **BEKAPCSOLÁSÁHOZ (ON)**.

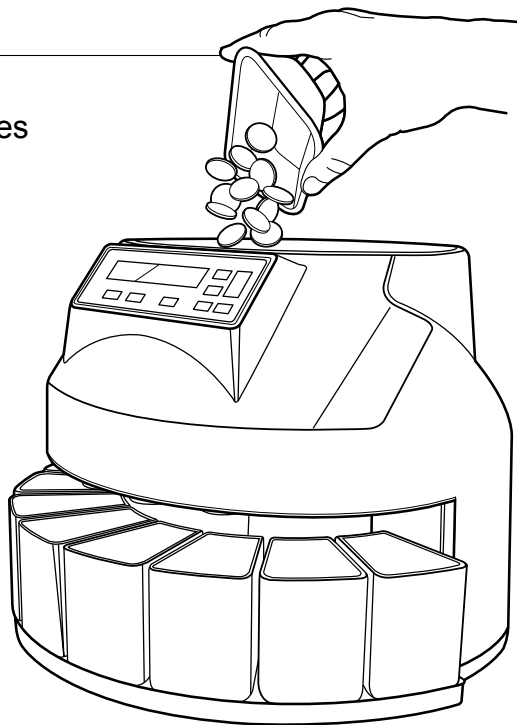

3. Pénzérték számlálása

- 1** Helyezze az érméket az adagolóba. Nem szükséges az érmék előzetes válogatása.



- 2** Nyomja meg a  gombot a számlálás indításához. Az érméket méret szerint számlálja meg a készülék, és minden egyes címletet a saját tálcájába helyez (balról jobbra: a legnagyobb átmérőtől a legkisebb átmérőig).

Euro érmék esetében a tálcák helyett használhatók a pénzgyűjtő csövek is.

Pénzgyűjtő csövek

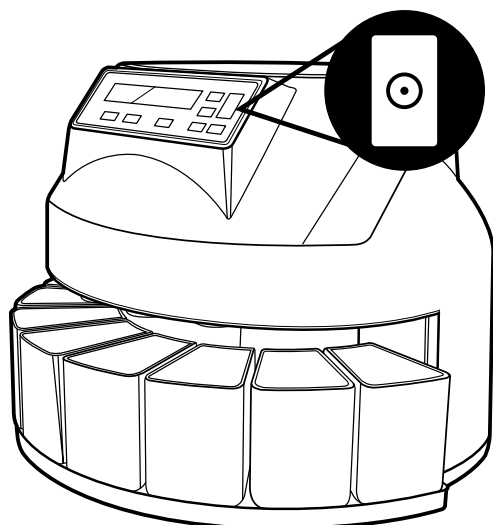

4. Kijelző és vezérlőgombok

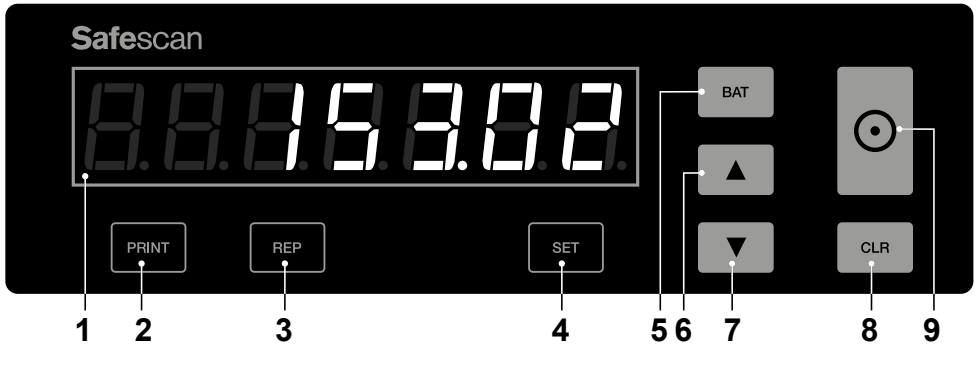



1. Kijelző
2. Számlálási eredmény nyomtatása opcionális nyomtatón
3. Számlálási eredmény jelentésének megjelenítése a kijelzőn
4. Címlet kiválasztása az adagolás beállításához
5. Adag módosítása 20 vagy 50 érmevel
6. Adag módosítása 1 érmevel - FEL
7. Adag módosítása 1 érmevel - LE
8. Számlálási eredmény törlése
9. Számlálás indítása

5. A számlálást követően: megtekinthetők a címletek szerinti összegek



- 1 A számlálás befejeztével a megszámlolt érmék összértéke jelenik meg. A pénzürmék címletek szerinti számának megjelenítéséhez nyomja meg a  gombot.



- 2 Az érmék száma jelenik meg, kezdve a legnagyobb átmérőjű érmecímlettel. Más címletre való váltáshoz használja a  és  gombokat.

6. Adagolási funkció

Az adagolási funkció segítségével egyforma pénzérme-adagok készíthetők. A beállított adag elérésekor a számláló leáll. 2 lehetőség létezik:



- 1 Alapértelmezett adagok. A Safescan 1250 standard konfigurációjában alapértelmezett adagok vannak beállítva minden címlethez. Nyomja meg a  gombot az egyes címletekhez beállított adagbeállítások közötti váltáshoz, kezdve a legnagyobb átmérőjű érmevel..





- 2 Adag módosítása. Nyomogassa a  gombot, amíg eléri a kívánt címletet.



- 3 A  gombbal válassza ki a kívánt adagot 20-as (1-200 érme) vagy 50-es (200-999 érme) lépésekben.



- 4 Az adag módosításához használja a  és  gombokat, amelyek segítségével 1-es lépésekben módosítható a beállítás.

7. Karbantartás

A hosszú távú hatékony működés biztosításának érdekében rendszeresen meg kell tisztítani az érmeszámláló belső mechanizmusát és az érzékelőket. A belső érzékelők beporosodása hibás számláláshoz és/vagy a készülék hibás működéséhez vezet. A részletes karbantartási utasítások a Safescan weboldalán tanulmányozhatók: www.safescan.com

FONTOS: Figyeljen arra, hogy ne helyezzen a számlálóba külföldi pénznemet és ne kerüljenek idegen tárgyak a készülékbe (pld. iratkapocs, fűzőkapocs), ugyanis ez hibás működéshez vezet.

8. A nyomtató csatlakoztatása és használata

Csatlakoztassa a nyomtatót az érmeszámlálóhoz egy 9 érintkezős soros kábellel (M/F) (a nyomtató tartozéka).

A. Safescan TP-230 nyomtató

B. Safescan 1250 érmeszámláló

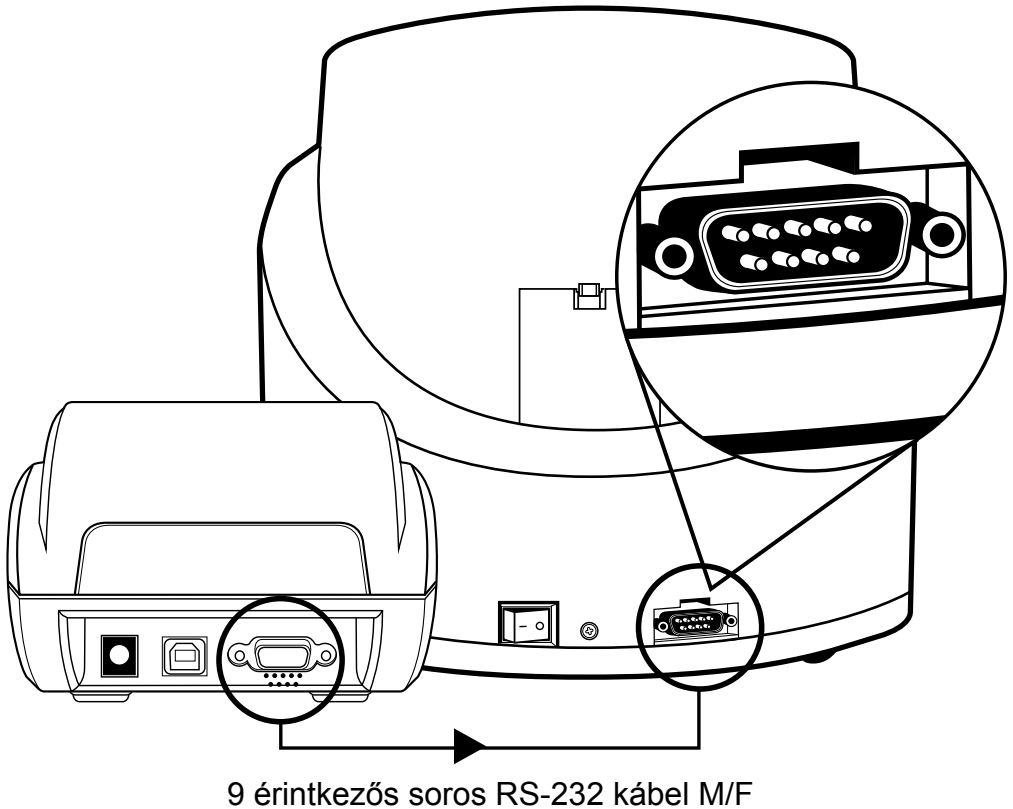

A számlálás befejeztéve nyomja meg a **[PRINT]** (nyomtatás) gombot az érmeszámlálón a részletes számlálási jelentés kinyomtatásához, címletek szerint.

9. Az opcionális Safescan TP-230 nyomtató használata

A Safescan 1250 csatlakoztatható az opcionális Safescan TP-230 hőnyomtatóhoz, amelyen kinyomtatható a számlálási eredmény részletes lebontása. A nyomtató használata előtt a nyomtató átviteli sebességét át kell állítani 9600-ról (a nyomtató alapértelmezett beállítása) 1200-ra. Kérjük, kövesse az alábbi lépéseket.

9.1. Paraméter-beállítási mód

A. Kapcsolja ki a készüléket

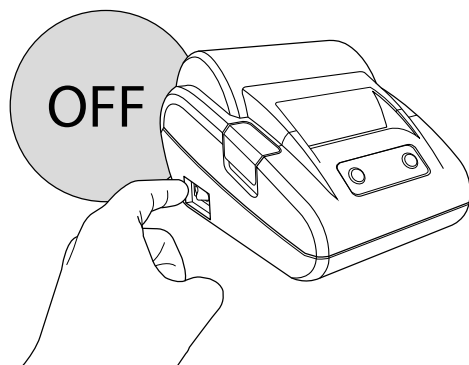

B. Nyomja meg a **SET** és a **FEED** gombokat egyszerre

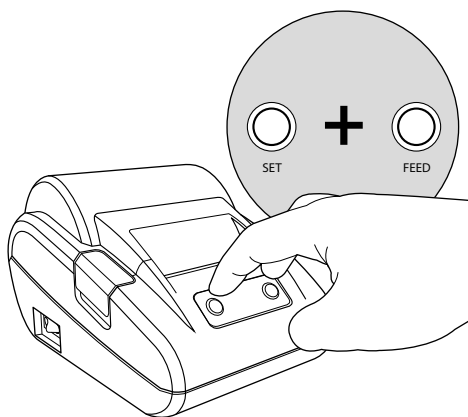

A piros hibajelző LED villogni kezd.

C. Kapcsolja be a készüléket.
Tartsa lenyomva a **SET** és a **FEED** gombokat

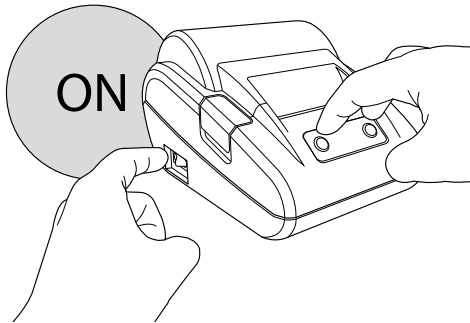

D. Engedje ki a **FEED** gombot, de közben tartsa benyomva a **SET** gombot

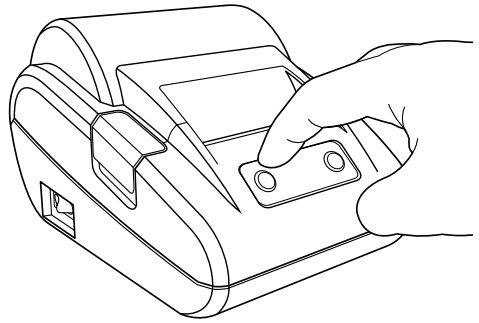

E. Nyomja meg kétszer a **FEED** gombot, továbbra is benyomva tartva a **SET** gombot

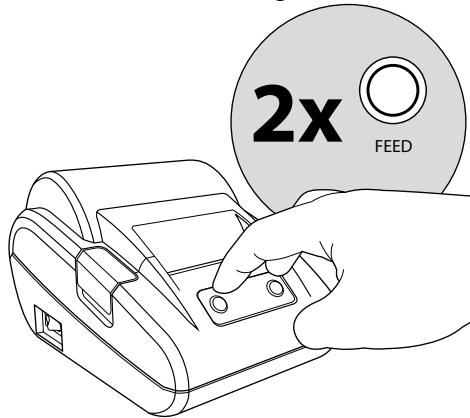

F. Engedje ki a **SET** gombot

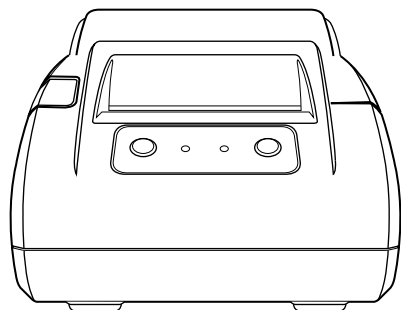

A nyomtató most paraméter-beállítási módban van, és a beállítási menü első paraméterét fogja kinyomtatni (átviteli sebesség).

9.2. Válassza ki a módosítani kívánt paramétert

A **SET** gombbal váltogathat a módosítható elemek között. Ez egy hurok-sorozat, a következő ábra szerint:

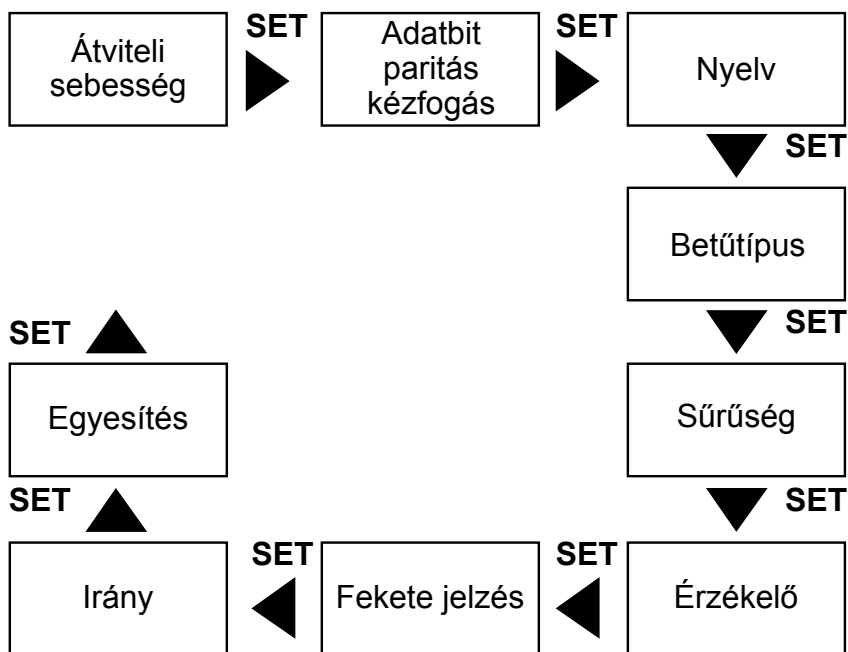
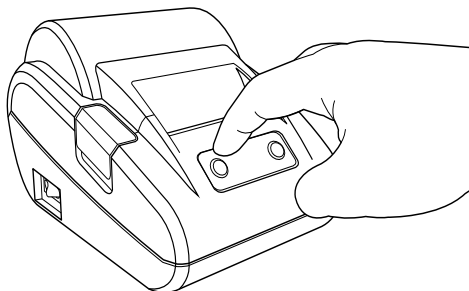

A **SET** gomb minden egyes benyomásával a nyomtatáson megjelenik a kiválasztott paraméter és annak jelenlegi beállítása. A következő lépés a beállítás módosítását mutatja be.

9.3 A nyomtató átviteli sebességének módosítása

Amikor az átviteli sebesség beállításának lépéséhez ér, a kívánt értéket a **FEED** gombbal állíthatja be. A **FEED** gomb minden egyes benyomásával kinyomtatódik az alkalmazandó érték. Addig tartsa lenyomva a **FEED** gombot, amíg a kinyomtatott érték 1200. Az átviteli sebesség beállítása egy hurok-sorozat, a következő ábra szerint:

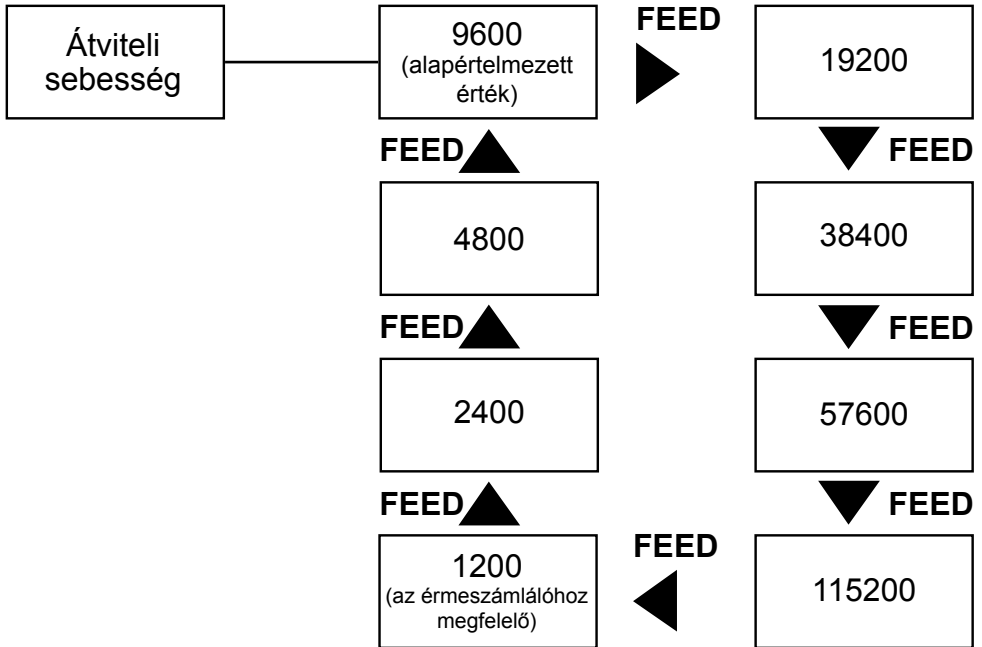

9.4. A beállítások elmentése

A **SET** gombbal váltogathat a módosítható elemek között. Ez egy hurok-sorozat, a következő ábra szerint:

A. Nyomja le egyszerre a **SET** és a **FEED** gombokat

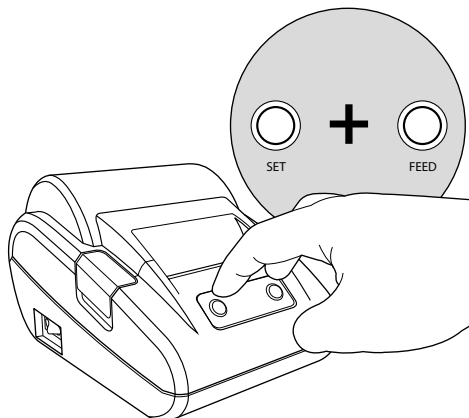

B. Engedje fel a **FEED** gombot, de közben tartsa lenyomva a **SET** gombot

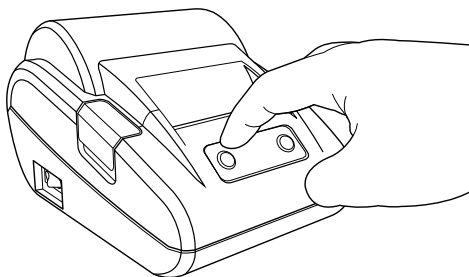

C. Engedje fel a **SET** gombot

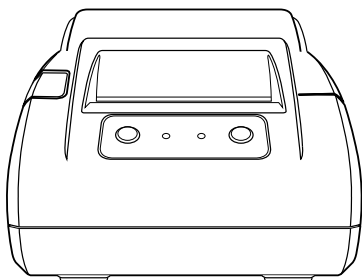

A nyomtatáson az Exit **Set** mode (kilépés beállítási módból) üzenet jelenik meg. Beállítások elmentve.

KÉRJÜK, VEGYE

FIGYELEMBE: Ha a módosításokat nem menti el, kikapcsolás után a nyomtató visszatér az alapértelmezett beállításokra. A részletes használati utasításokért, kérjük, tanulmányozza a Safescan TP-230 nyomtatóhoz tartozó felhasználói kézikönyvet.

Műszaki adatok

Üzemi hőmérséklet:	0o ~ 40o celsius
Környezeti páratartalom:	30 ~ 80%
Adagológarat kapacitása:	300 ~ 500 érme
Gyűjtőtálcák kapacitása:	80 ~ 150 érme
Gyűjtőcsövek kapacitása (csak Euro modelleknél):	40 ~ 50 érme
Előre beállított adag kijelzése:	3-számjegyű LED
Számlálás kijelzése:	4-számjegyű LED
Tápegység:	AC 220 ~ 240V / 50Hz
Fogyasztás:	45W (max)
Méretek:	35,5 x 33 x 26,6 cm
Nettó súly:	4,5 kg
Számlálási sebesség:	220 érme percenként

Garancia

Garancia-igénylési eljárás: vegye fel a kapcsolatot a Safescan-el útbaigazításért: www.safescan.com

CE Jelen termék megfelel az alkalmazandó Európai irányelvek alapvető követelményeinek és további vonatkozó előírásainak. A megfelelőségi nyilatkozat (DoC) a www.safescan.com weboldalon tanulmányozható.



Semlegesítéskor juttassa el a készüléket egy hulladékgyűjtő központba. Az elektronikus készülékeket soha ne a háztartási hulladékkal együtt semlegesítse.

A SAFESCAN® a Solid Control Holding B.V. bejegyzett védjegye.

A Solid Control Holding B.V. előzetes írásos beleegyezése nélkül jelen kézikönyv nem sokszorosítható semmilyen formában, sem nyomtatással sem másolással sem más módon, sem részben sem egészben. A Solid Control Holding B.V. fenntart minden szellemi és ipari tulajdonjogot, és ez vonatkozik bármilyen és minden szabadalmi, védjegyekkel kapcsolatos, tervezési, gyártási, sokszorosítási, használati és értékesítési jogra. A kézikönyvben szereplő információk előzetes értesítés nélkül módosíthatók. A Solid Control Holding B.V. nem vállal felelősséget, és/vagy nem vonható felelősségre semmilyen módon a kézikönyvben található információkért.20231

Safescan®

www.safescan.com
info@safescan.com