

Käyttöohje

Suomi

1250
Kolikkolaskuri ja -Lajittelija



Tulostettava versio

[Napsauta tästä](#) avataksesi tulostettavan version käyttöohjeesta valitulla kielellä.

Johdanto

Kiitämme Safescan 1250 -kolikkolaskuri ja -lajittelijan ostamisesta. Tuote on erittäin laadukas ja helppokäyttöinen. Safescan 1250 laskee nopeasti kolikoita ja lajittelee ne omiin erillisiin kuppeihinsa, mikä takaa tehokkaan käteisen rahan käsittelyn.

Pakkauksen sisältö

Toimituksen laatikko sisältää seuraavia tarvikkeita:

- Safescan 1250 -kolikkolaskuri
- Käyttöopas (monikielinen)
- 8 kolikkokuppia
- 8 kolikkoputkea (sisältyy vain EURO-malliin)

1. Tuote

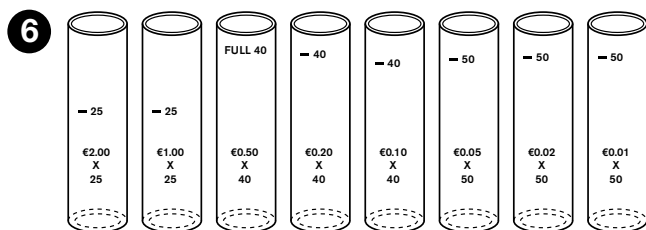
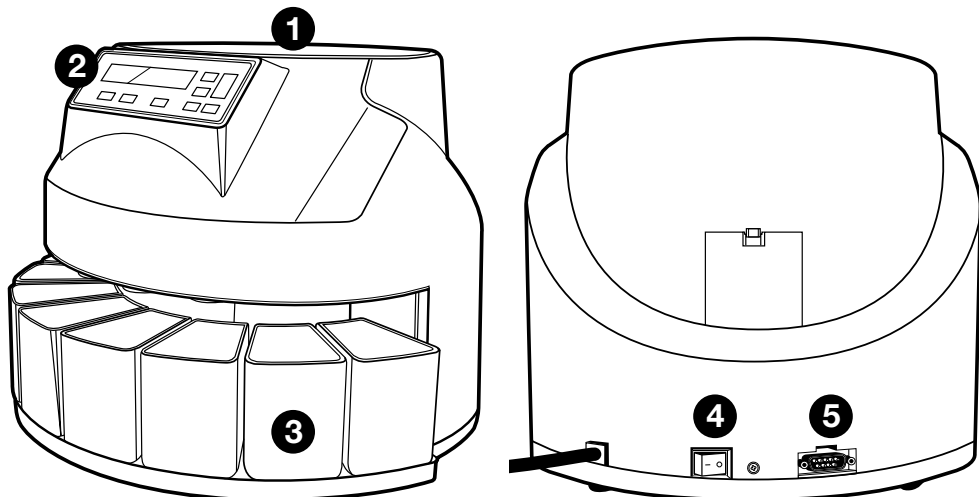

1. Säiliö
2. Näyttö / toimintopainikkeet
3. Kolikkokupit
4. Virtakytkin
5. Tulostinportti
6. Kolikkoputket (vain EURO-malli)

2. Safescan 1250:n asentaminen

- 1 Liitä kolikkolaskurin virtajohto pistorasiaan (AC 220 ~ 240 V).

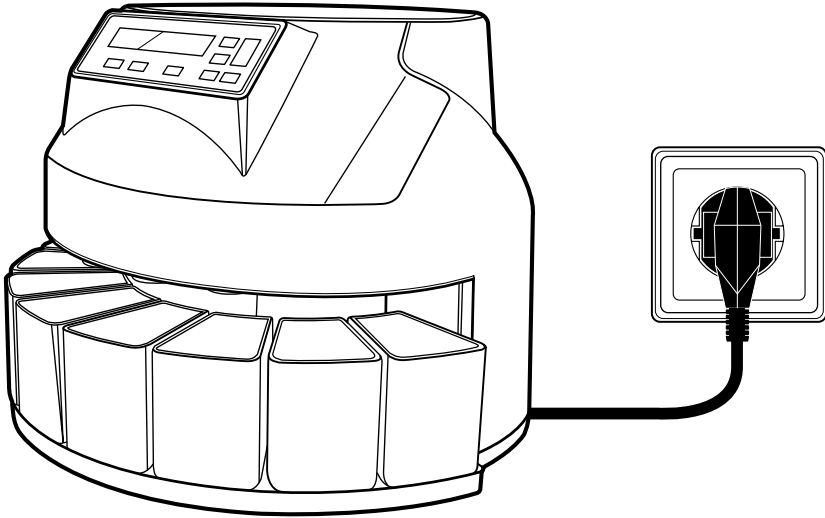

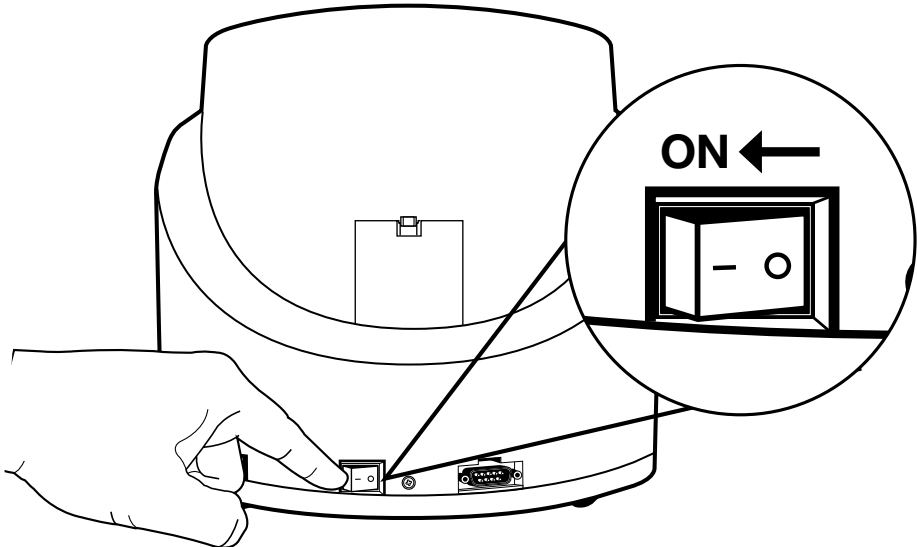

- 2 Paina laitteen takana sijaitseva virtakytkin asentoon **ON** laskurin käynnistämiseksi.

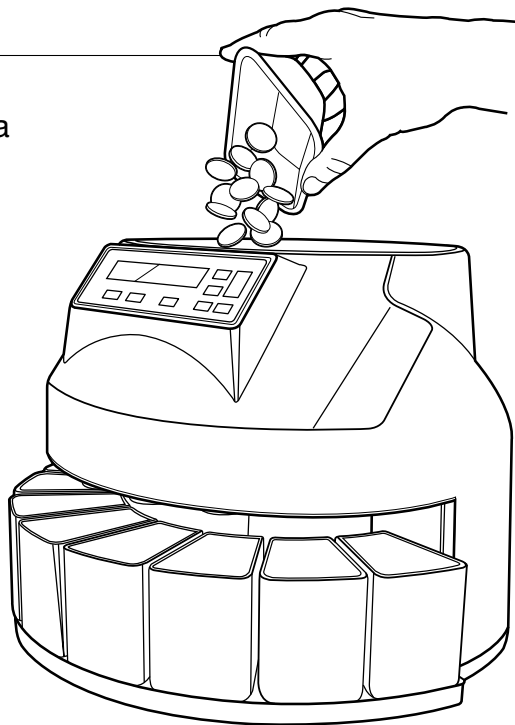

3. Kolikoiden laskeminen

- 1** Laita kolikot säiliöön.
Kolikoita ei tarvitse lajitella etukäteen.



- 2** Paina -näppäintä käynnistääksesi laskennan. Kolikot lajitellaan koon mukaisesti, jokainen saman yksikköarvon kolikko lajitellaan omaan kuppiinsa (vasemmalta oikealle: halkaisijaltaan suurimmasta pienimpään).

Kun lajitellaan eurokolikoita, voidaan käyttää putkia kuppien sijaan.

Kolikkoputket

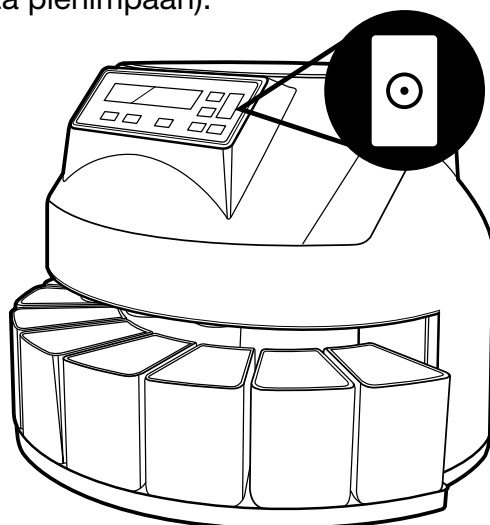

4. Näyttö ja säätimet

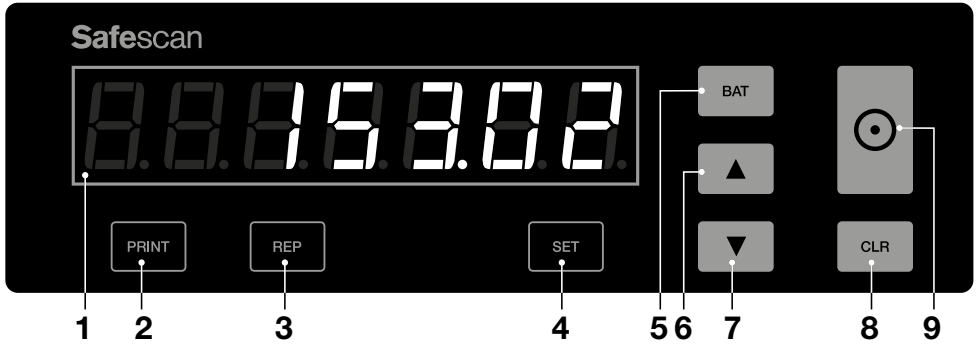



1. Näyttö
2. Tulosta laskentatulostulostimella
3. Näytä laskentatulostulostimella
4. Valitse yksikköarvo erän koon asettamiseksi
5. Aseta erän koko 20 tai 50 kolikkoa kerrallaan
6. Aseta erän koko 1 kolikko kerrallaan - UP
7. Aseta erän koko 1 kolikko kerrallaan - DOWN
8. Tyhjennä laskentatulostulostulostimella
9. Aloita laskenta

5. Laskenta valmis: katso yhteismäärä yksikköarvoa kohti



- 1 Kun laskenta on valmis, laskettujen kolikoiden kokonaisarvo tulee näkyviin. Näet kolikoiden määrän/yksikköarvo painamalla -näppäintä.



- 2 Kolikoiden määrä näkyy näytössä alkaen kolikoista, joiden halkaisija on suurin. Käytä  ja  -näppäimiä valitaksesi muita kolikoiden yksikköarvoja.

6. Erätoiminto

Erätoiminnon avulla voit luoda samansuuruisia kolikkoeriä. Laskuri pysähtyy, kun valittu eräkoko on saavutettu. Valittavana on 2 vaihtoehtoa:



- 1 Oletuseräkoot. Safescan 1250:een on vakiona asetettu oletuseräkoot yksikköarvoa kohti. Paina vaihtaaksesi jokaisen yksikköarvon eräasetuksia, alkaen kolikosta, jonka halkaisija on suurin.





- 2 Vaihda erän koko. Paina näppäintä, kunnes haluttu kolikon yksikköarvo on saavutettu.



- 3 Paina näppäintä  valitaksesi erän koon 20 (1-200 kolikkoa) ja 50 (200-999 kolikkoa) askeleen osissa.



- 4 Voit asettaa eri eräkoon käyttämällä painikkeita  ja  säätääksesi eräkokoja 1 askeleen osissa.

7. Huolto

Jatkuvan tehokkaan toiminnan takaamiseksi kolikkolaskurin sisäiset mekanismit ja anturit on puhdistettava säännöllisesti. Laitteen sisäisten anturien likaantuminen johtaa laskentavirheisiin ja/tai laitteen toimintahäiriöihin. Katso yksityiskohtaiset huolto-ohjeet Safescanin verkkosivustolta: www.safescan.com.

TÄRKEÄÄ: varmista, ettei laitteeseen ole syötetty ulkomaan valuuttaa ja ettei mukana ole mitään muita esineitä kuten paperiliittimiä, niittejä yms., sillä se johtaa laitteen toimintahäiriöihin.

8. Tulostimen liittäminen ja käyttäminen

Liitä tulostin kolikkolaskuriin 9-pinnisellä sarjakaapelilla (U/N), joka toimitetaan tulostimen mukana.

A. Safescan TP-230 -tulostin

B. Safescan 1250 -kolikkolaskuri

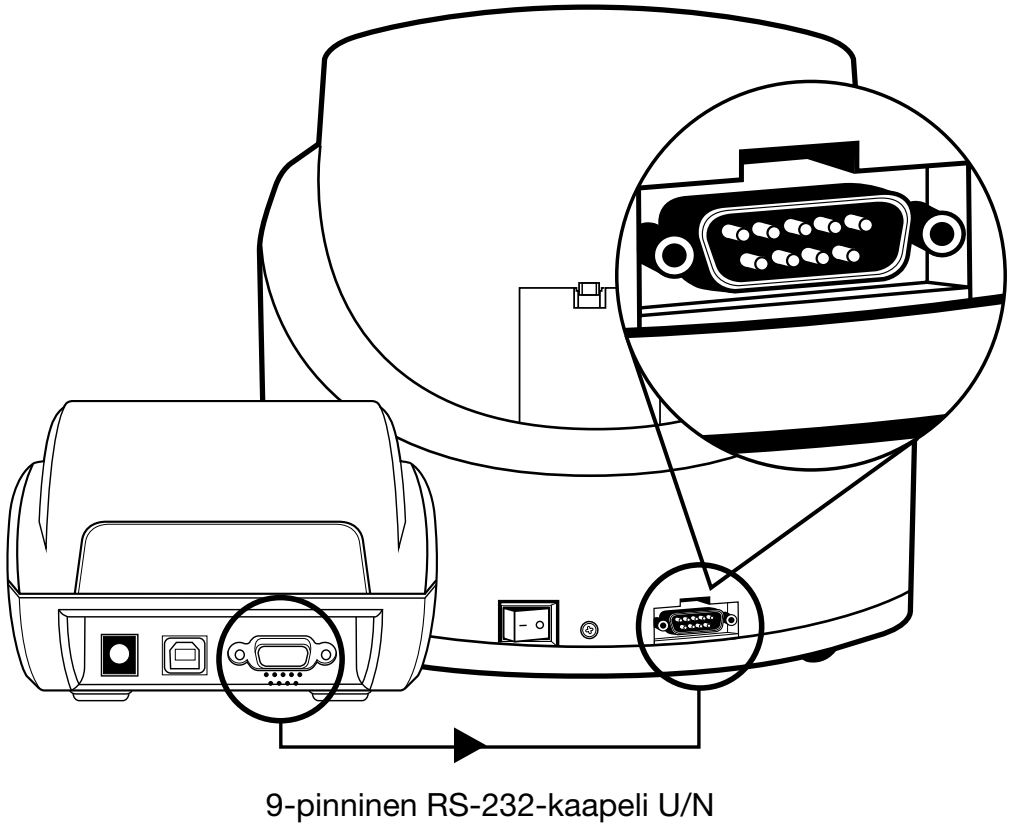

Kun laskenta on päättynyt, paina kolikkolaskurin **[PRINT]**-näppäintä tulostaaksesi yksityiskohtaisen laskentaraportin, joka on jaoteltu arvoyksiköiden mukaisesti.

9. Käyttö lisävarusteena saatavan safescan TP-230 -tulostimen kanssa

Safescan 1250 voidaan kytkeä lisävarusteena saatavaan Safescan TP-230 -lämpötulostimeen, joka antaa sinulle yksityiskohtaisen erittelyn laskentatuloksesta. Ennen kuin voit alkaa käyttää tulostinta, sen tiedonsiirtonopeus täytyy säätää nopeudesta 9600 (tulostimen oletusasetus) nopeuteen 1200. Noudata seuraavia vaiheita.

9.1. Siirry parametrien asetustilaan

A. Sammuta virta

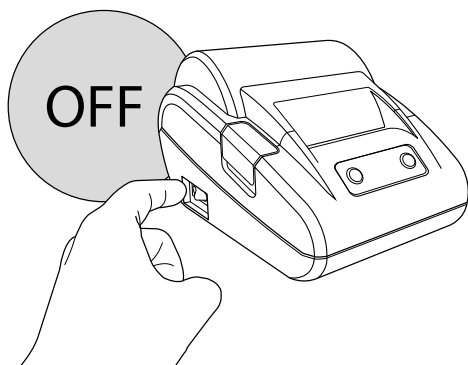

B. Paina **SET**- ja **FEED** -painikkeitä samanaikaisesti

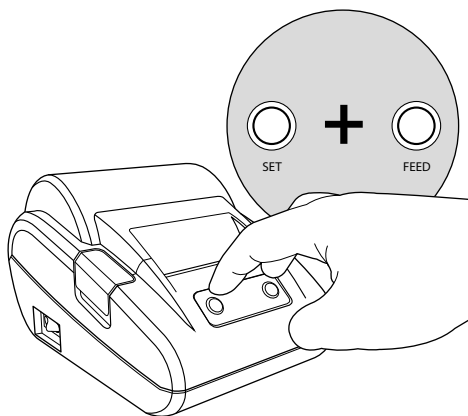

Punainen LED-virhemerkkivalo vilkkuu.

C. Kytke virta päälle. Pidä **SET**- ja **FEED**-painikkeita pohjassa

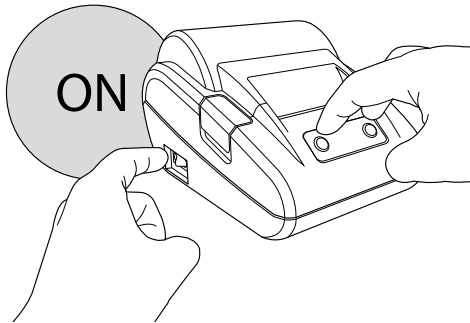

D. Vapauta **FEED**-painike samalla, kun pidät **SET**-painiketta pohjassa.

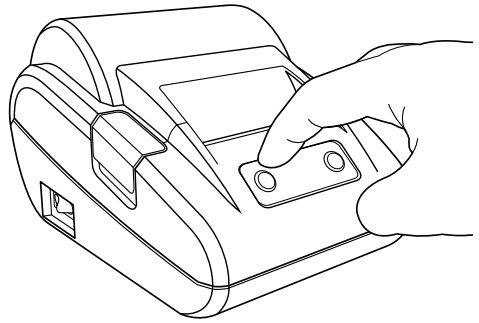

E. Paina **FEED** kahdesti pitäen samalla **SET** painettuna

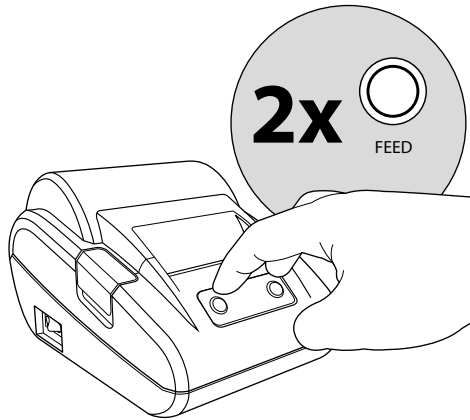

F. Vapauta **SET**-painike

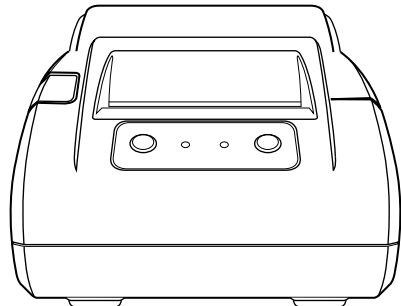

Tulostin on nyt Parametrien asetustilassa ja se tulostaa ensimmäisen asetussivon parametrin (siirtonopeus).

9.2. Valitse muutettava parametri

Painamalla **SET** voit selata eri kohteita, joita voidaan muuttaa. Asetusjärjestys on silmukka, ja on seuraavanlainen:

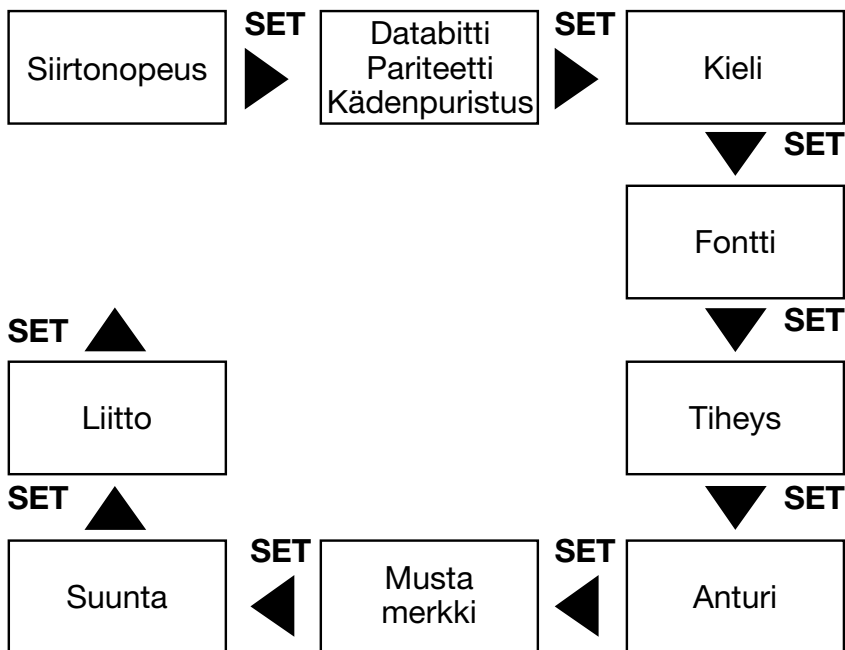
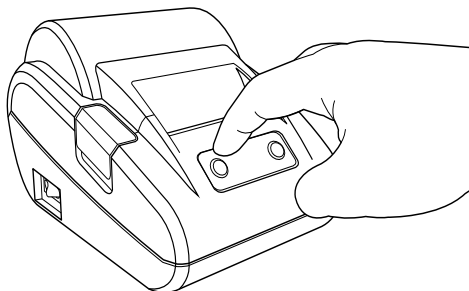

Aina kun painat **SET**, tuloste näyttää valitun parametrin ja sen tämänhetkisen asetuksen. Seuraavassa vaiheessa kerrotaan, kuinka asetusta muutetaan.

9.3. Muuta tulostimen siirtonopeus

Kun olet asetuskohtassa, jossa siirtonopeutta voidaan muuttaa, haluttu arvo voidaan valita painamalla **FEED**. Aina kun painat **FEED**, käytettävä arvo tulostetaan. Paina **FEED**-painiketta kunnes "1200" tulostuu. Siirtonopeuden säätöjärjestys on silmukka, ja on seuraavanlainen:

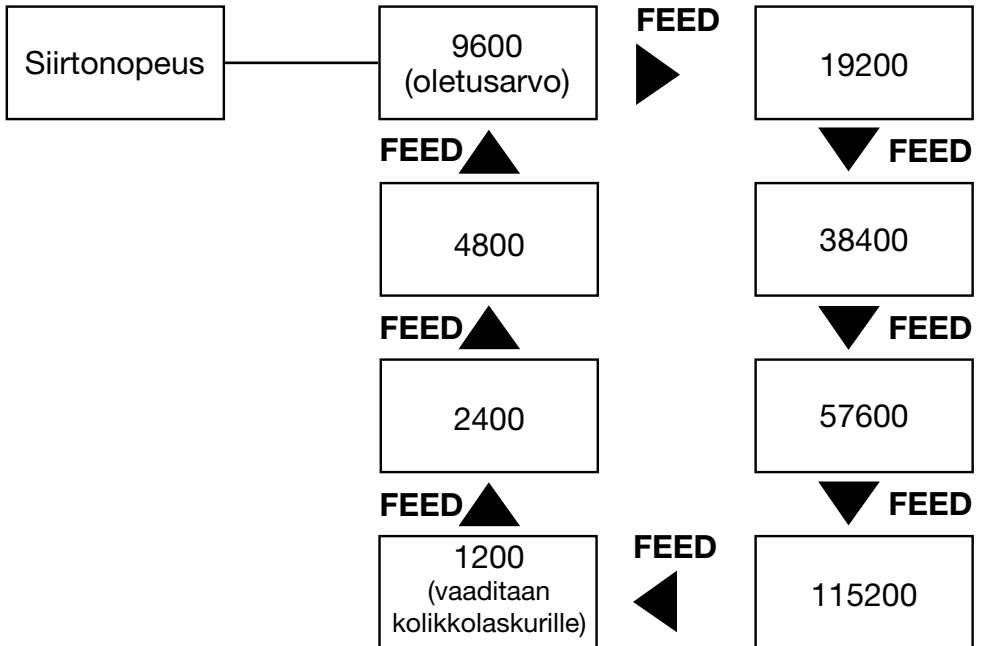

9.4. Tallenna asetukset

Painamalla **SET** voit selata eri kohteita, joita voidaan muuttaa. Asetusjärjestys on silmukka, ja on seuraavanlainen:

A. Paina **SET** ja **FEED** -painikkeita yhtäaikaan

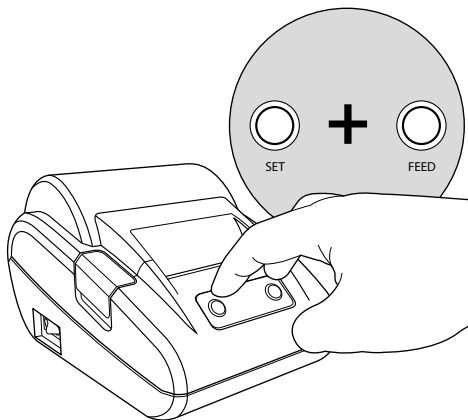

B. Vapauta **FEED** pitäen samalla **SET**-painike pohjassa

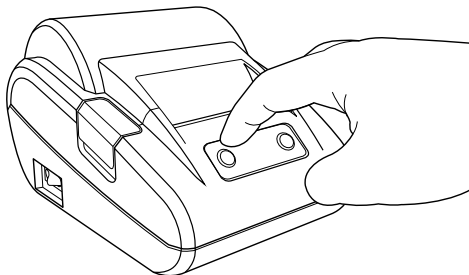

C. Vapauta **SET**-painike

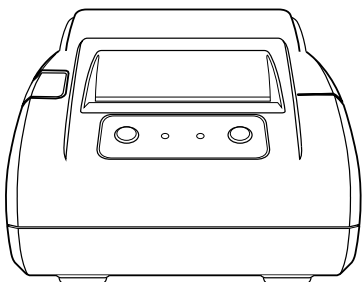

Tulosteessa näkyy nyt Poistu asetustilasta. Asetukset on tallennettu.

HUOMIO: Kun muutoksia ei tallenneta, tulostin palaa oletusasetuksiin, kun se on kytketty pois päältä.

Katso yksityiskohtaiset käyttöohjeet Safescan TP-230 -käyttöoppaasta, joka toimitetaan tulostimen mukana.

Tekniset tiedot:

Käyttölämpötila:	0o ~ 40o celsius
Ympäristön ilmankosteus:	30... 80 %
Säiliön tilavuus:	300... 500 kolikkoa
Vastaanottokuppien kapasiteetti:	80... 150 kolikkoa
Kolikkoputken kapasiteetti (vain EURO-malli):	40... 50 kolikkoa
Eräasetuksen numeronäyttö:	3-numeroinen LED
Laskennan numeronäyttö:	4-numeroinen LED
Virtalähde:	AC 220, 240 V / 50 Hz
Virrankulutus:	45 W (maks.)
Mitat:	35,5 x 33 x 26,6 cm
Nettopaino:	4,5 kg
Laskentanopeus:	220 kolikkoa minuutissa

Takuu

Takuumenettely: ota yhteyttä Safescaniin saadaksesi neuvoja:
www.safescan.com

CE Tämä tuote täyttää soveltuvien EU-direktiivien olennaiset vaatimukset ja muut asiaankuuluvat määräykset. Vaatimustenmukaisuusvakuutus on saatavana osoitteessa www.safescan.com



Vie laite kierrätyskeskukseen, jos haluat hävittää sen. Älä koskaan heitä mitään elektronista laitetta pois kotitalousjätteen mukana.

SAFESCAN® on Solid Control Holding B.V.:n rekisteröity tavaramerkki.

Mitään osaa tästä käyttöoppaasta ei saa kopioida missään muodossa, painamalla, kopiaimalla tai millään muulla tavalla ilman kirjallista lupaa Solid Controls Holding B.V.:ltä. Solid Control Holding B.V. pidättää kaikki teollis- ja tekijänoikeudet, kuten minkä tahansa ja kaikki niiden patentti, tavaramerkki, suunnittelu-, valmistus-, kopiointi-, käyttö- ja myyntioikeutensa. Kaikkia tämän käyttöoppaan tietoja voidaan muuttaa ilman ennakoilmoitusta. Solid Control Holding B.V. ei ole millään tavalla vastuussa tässä käyttöoppaassa esitetyistä tiedoista. 20231

Safescan®

www.safescan.com
info@safescan.com