

Uživatelská příručka

Čeština

1250
Počítačka a třídíčka mincí



Verze pro tisk

[Kliknutím sem](#) otevřete verzi příručky ve zvoleném jazyce vhodnou pro tisk.

Úvod

Děkujeme vám za zakoupení počítačky a třídičky mincí Safescan 1250, produktu pyšného se vynikající kvalitou se snadným použitím. Safescan 1250 rychle počítá mince a třídí je do přiřazených přihrádek, což zajišťuje účinnou manipulaci s hotovostí.

Obsah balení

Dodané balení obsahuje následující položky:

- Počítačka mincí Safescan 1250
- Návod k obsluze (vícejazyčný)
- 8 přihrádek na mince
- 8 trubiček na mince (součástí pouze u modelu EURO)

1. Výrobek

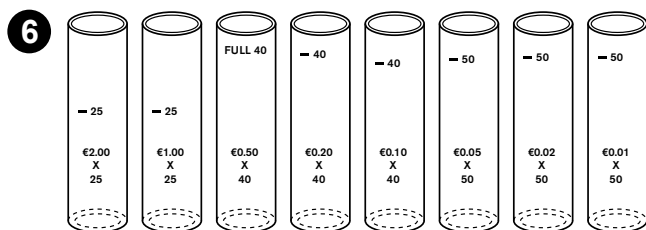
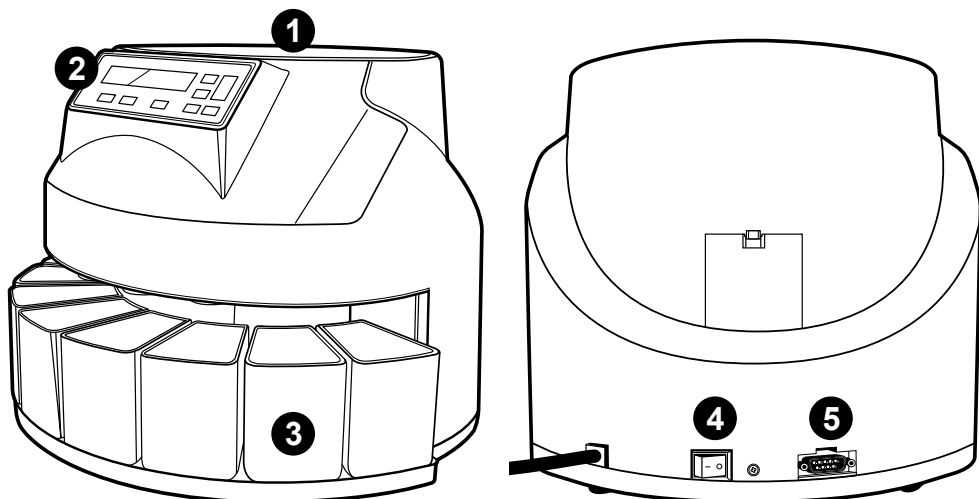

1. Zásobník
2. Displej / funkční tlačítka
3. Příhrádky na mince
4. Vypínač napájení
5. Port tiskárny
6. Trubičky na mince (pouze u modelu EURO)

2. Instalace vašeho zařízení Safescan 1250

- 1 Napájecí kabel počítačky mincí zapojte do elektrické zásuvky (AC 220~240V).

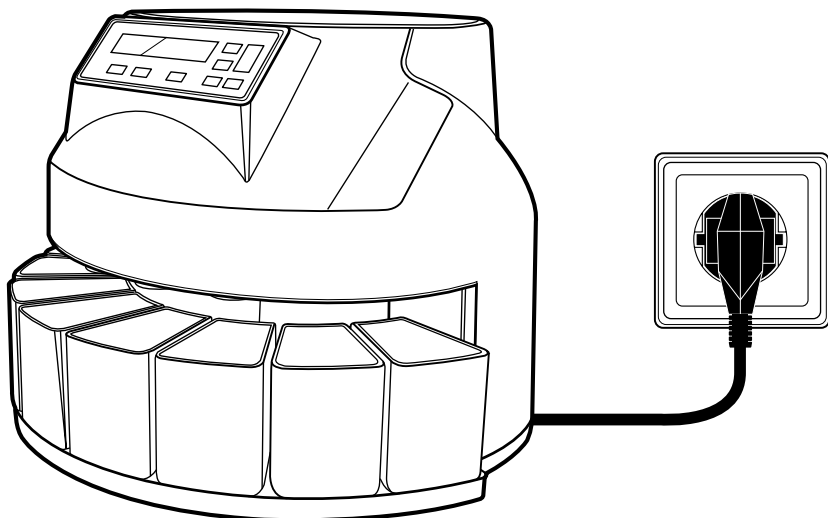

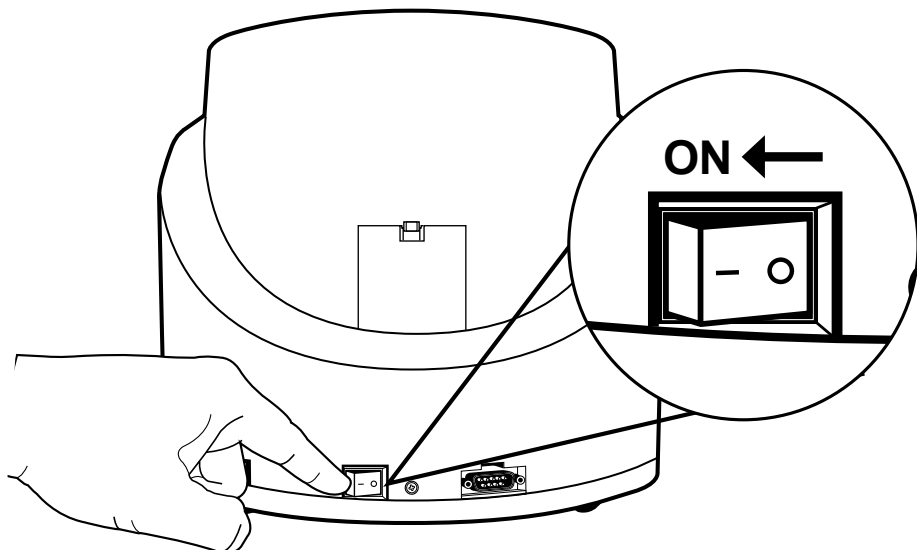

- 2 Přepněte vypínač napájení na zadní straně do pozice **ON** k zapnutí počítačky.

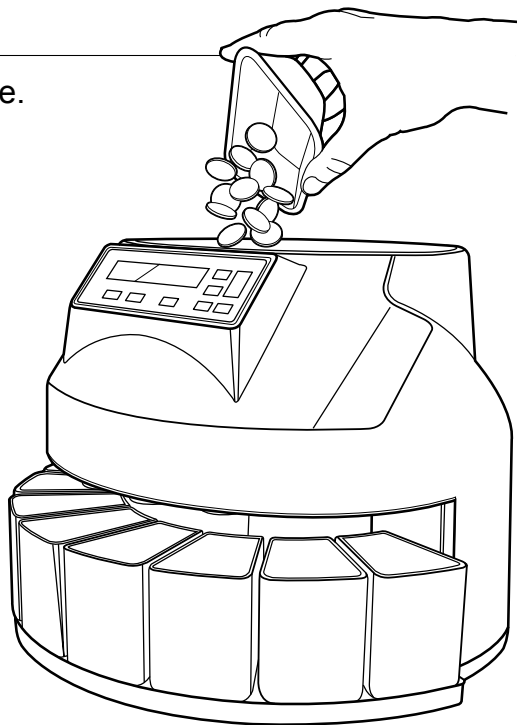

3. Počítání mincí

- 1** Vložte do zásobníku mince. Mince není nutné předem nijak třídit.



- 2** Stiskněte tlačítko  k zahájení počítání. mince jsou řazeny dle velikosti, každá nominální hodnota je umístěna ve své vlastní přihrádce (zleva doprava: od největšího po nejmenší průměr mince)

U euromincí, trubičky na mince lze použít místo přihrádek na mince.

Trubičky na mince

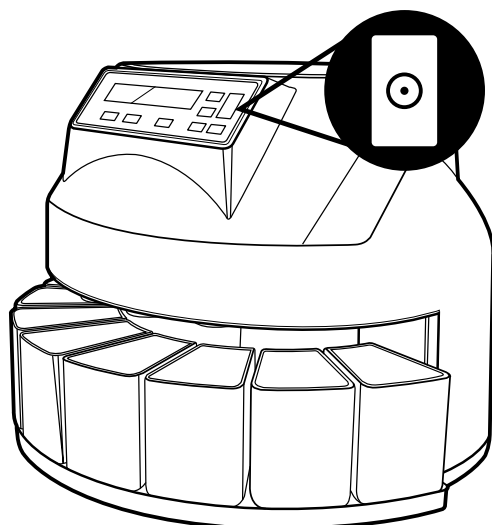

4. Displej a ovládací tlačítka

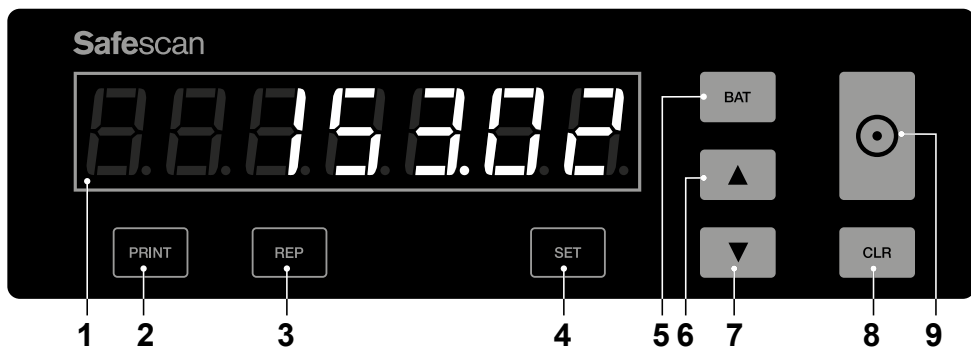



1. Displej
2. Tisk výsledku počítání na volitelné tiskárně
3. Zobrazení výsledku počítání na displeji
4. Zvolení nominální hodnoty pro nastavení dávky
5. Nastavení množství dávky na 20 či 50 mincí
6. Nastavení množství dávky na 1 minci - NAHORU
7. Nastavení množství dávky na 1 minci - DOLŮ
8. Vymazat početní výsledky
9. Spuštění počítání

5. Počítání dokončeno: zobrazení součtů na danou nominální hodnotu



- 1 Po dokončení počítání se celková hodnota spočítaných mincí zobrazí na displeji. K zobrazení hodnot na dané nominální hodnoty, stiskněte tlačítko  .



- 2 Zobrazí se počet mincí, počínaje nominální hodnotou s nejvyšším průměrem mince. Použijte tlačítek  a  ke zvolení jiných nominálních hodnot.

6. Funkce dávky

Funkce dávky umožňuje vytvořit stejné dávky mincí. Počítačka se zastaví, jakmile bude dosaženo zvolené množství dávky. K dispozici jsou 2 možnosti:



- 1 Výchozí množství dávky. Safescan 1250 je standardně dodáván s výchozími hodnotami na jednotlivé nominální hodnoty. Stiskněte k přepnutí mezi nastaveními dávek jednotlivých nominálních hodnot, počínaje mincí s největším průměrem.





- 2 Změna množství dávky. Stiskněte tlačítko , dokud nebude dosažena požadovaná nominální hodnota mince.



- 3 Stiskněte tlačítko  ke zvolení hodnoty dávky ve krocích 20 (od 1 do 200 mincí) a 50 (od 200 do 999 mincí).



- 4 Ke zvolení jiné hodnoty dávky, použijte tlačítka  a  k nastavení hodnot dávky v krocích 1.

7. Údržba

Pro kontinuální efektivní provoz je nutné pravidelně čistit vnitřní mechanismus a senzory vaší počítačky mincí. Zašpinění vnitřních senzorů zařízení povede k nesprávnému počítání a/nebo poškození zařízení. Pro podrobné pokyny pro údržbu, prosíme, navštivte webovou stránku Safescan: www.safescan.com.

DŮLEŽITÉ: Ujistěte se, že do počítačky nejsou vkládány žádné mince cizí měny a že do zařízení nejsou vkládány žádné nežádoucí objekty jako kancelářské sponky, svorky atd., jelikož by to vedlo k nesprávnému fungování zařízení.

8. Připojení a použití tiskárny

Připojte tiskárnu k počítači mincí pomocí 9-pinového sériového kabelu (samec/samice) dodaného s tiskárnou.

A. Safescan TP-230 Tiskárna

B. Safescan 1250 Počítačka mincí

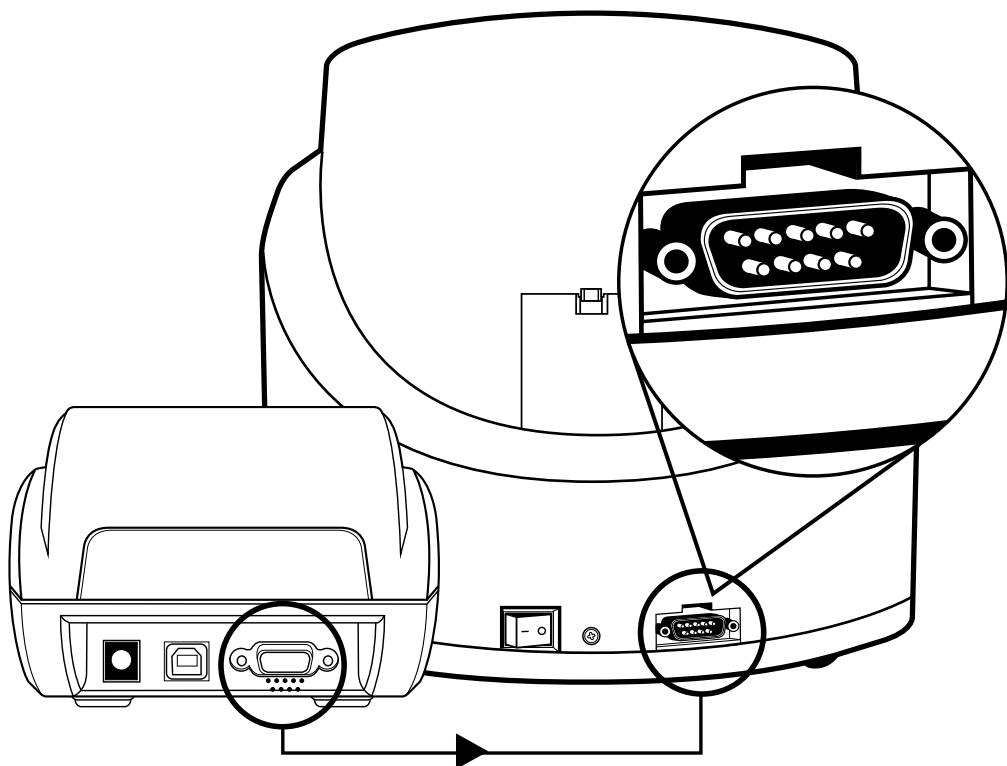

9-pinový sériový RS-232 kabel samec/samice

Po dokončení počítání, stiskněte **[PRINT]** na počítače mincí k vytištění podrobné zprávy počítání, rozdělené dle jednotlivých nominálních hodnot.

9. Použití s volitelnou tiskárnou safescan TP-230

Počítačku Safescan 1250 lze připojit k volitelné termální tiskárně Safescan TP-230, která vám poskytne podrobný rozpis výsledků počítání. Předtím, než budete moci používat tiskárnu, nastavení přenosové rychlosti tiskárny musí být přizpůsobeno z 9600 (výchozí nastavení tiskárny) na 1200. Postupujte, prosíme, podle následujících kroků.

9.1. Vstup do režimu zadávání parametrů

A. Vypněte napájení

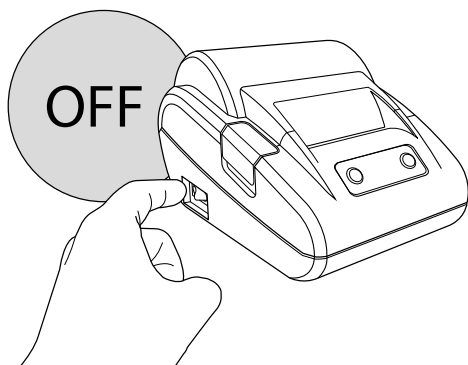

B. Stiskněte tlačítka **SET** a **FEED** současně

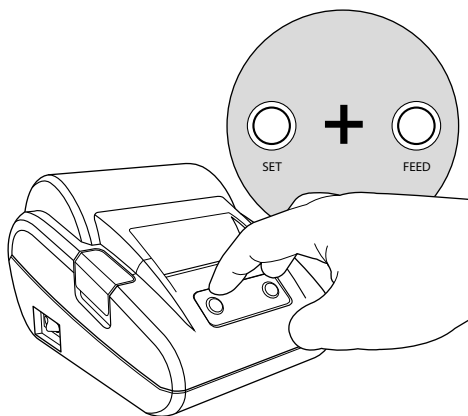

Rozbliká se červená chybová LED kontrolka.

C. Zapněte napájení. Tlačítka **SET** a **FEED** je nutné stále držet

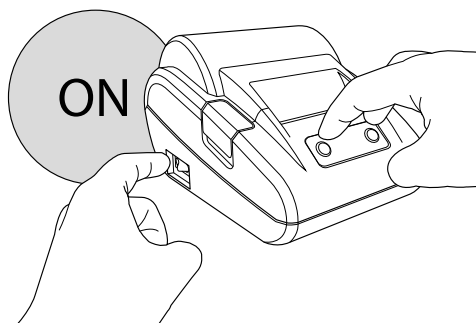

D. Uvolněte tlačítko **FEED**, přičemž stále držíte tlačítko **SET**

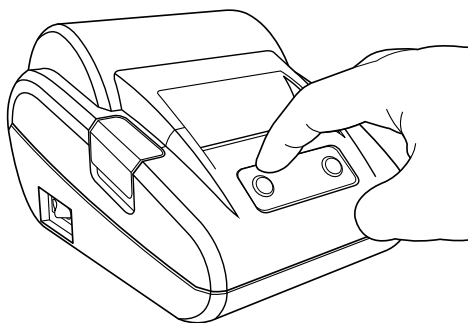

E. Stiskněte tlačítko **FEED** dvakrát, zatímco držíte tlačítko **SET**

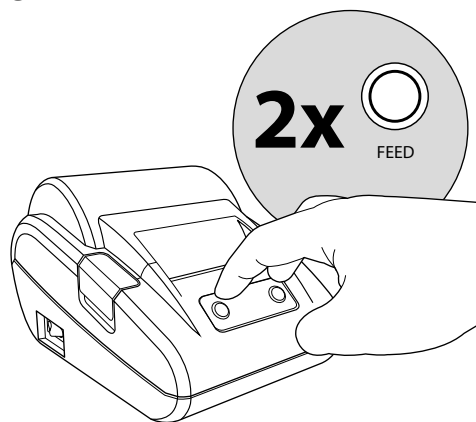

F. Uvolněte tlačítko **SET**

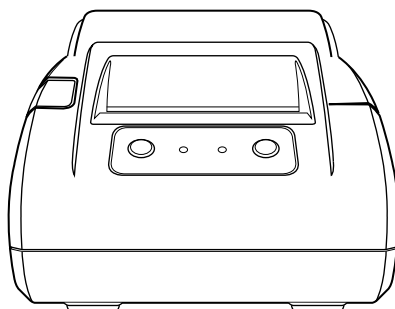

Tiskárna je nyní v režimu zadávání parametrů a vytiskne první parametr nastavení menu (přenosová rychlost).

9.2. Zvolte parametr, který si přejete změnit

Stisknutím tlačítka **SET**, můžete procházet různými položkami, které lze změnit. Tato sekvence je ve smyčce a následující:

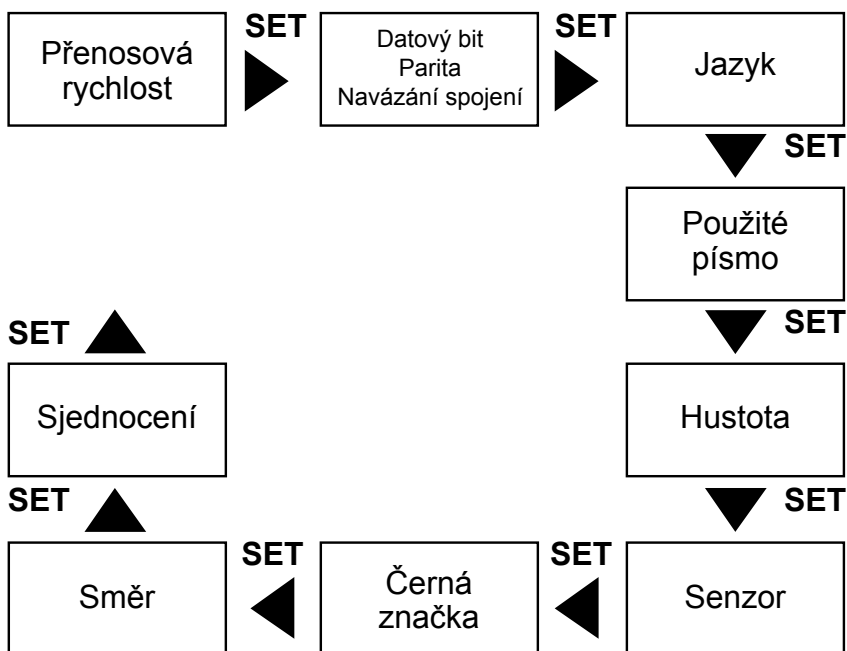
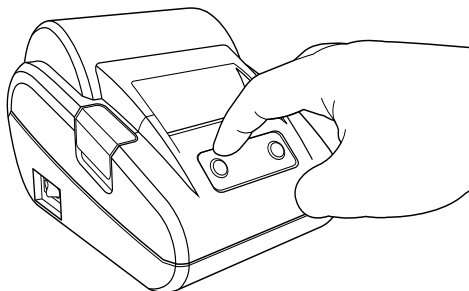

Při každém stisknutí tlačítka **SET**, výtisk zobrazí zvolený parametr, plus aktuální nastavení. Další krok uvádí, jak lze nastavení změnit.

9.4. Uložení nastavení.

Stisknutím tlačítka **SET**, můžete procházet různými položkami, které lze změnit. Tato sekvence je ve smyčce a následující:

A. Stiskněte tlačítka **SET** a **FEED** zároveň

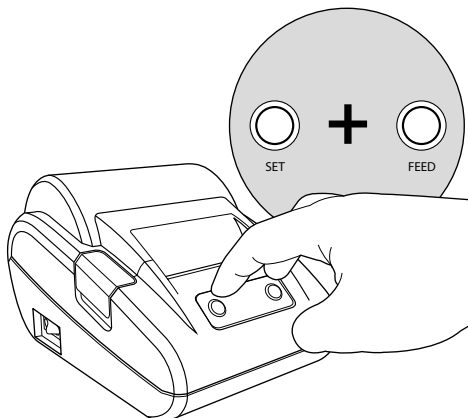

B. Uvolněte tlačítko **FEED**, přičemž stále držíte **SET**

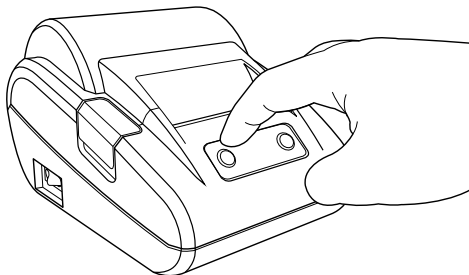

C. Uvolněte tlačítko **SET**

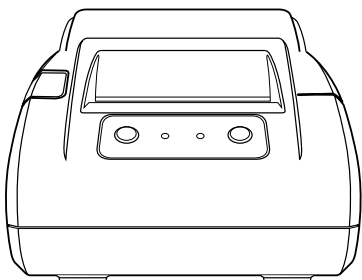

Tiskárna nyní zobrazí Exit **Set** mode. Nastavení bylo uloženo. **VEZMĚTE NA VĚDOMÍ:** Pokud změny neuložíte, vrátí se tiskárna po vypnutí do výchozího nastavení.

Podrobné návody k obsluze naleznete v uživatelském manuálu Safescan TP-230, dodávaného společně s tiskárnou.

Technické specifikace

Provozní teplota:	0o ~ 40o Celsia
Okolní vlhkost:	30 ~ 80%
Kapacita zásobníku:	300 ~ 500 mincí
Kapacita přihrádek na mince:	80 ~ 150 mincí
Kapacita trubiček na mince (pouze Euro):	40 ~ 50 mincí
Displej pro předvolené číslo šarže:	3-místné LED
Displej pro zobrazení počítání:	4-místné LED
Napájení:	AC 220~240V / 50Hz
Příkon:	45W (max)
Rozměry:	35.5 x 33 x 26.6 cm
Čistá hmotnost:	4.5 kg
Rychlost počítání:	220 mincí za minutu

Záruka

Postup záruky: kontaktujte Safescan pro pomoc:
www.safescan.com

CE Tento produkt je v souladu se základními požadavky a dalšími relevantními ustanoveními příslušných evropských směrnic. Prohlášení o shodě (DoC) je k dispozici na www.safescan.com



Pokud chcete zařízení zlikvidovat, odneste jej do recyklačního centra. Elektronická zařízení nikdy nevyhazujte společně s domovním odpadem.

SAFESCAN® je registrovanou ochrannou známkou společnosti Solid Control Holding B.V. Žádná část tohoto manuálu nesmí být reprodukována v žádné podobě, a to tiskem, kopírováním či jiným způsobem bez předchozího písemného souhlasu společnosti Solid Control Holding B.V. Solid Control Holding B.V. si vyhrazuje veškerá duševní a průmyslová vlastnictví, jako práva na veškeré své patenty, práva na ochrannou známku, design, výrobu, reprodukci, použití a prodej. Veškeré informace uvedené v tomto manuálu jsou předmětem změn bez předchozího upozornění. Společnost Solid Control Holding B.V. nenese žádnou odpovědnost, a to žádným způsobem za informace poskytnuté v tomto manuálu. 20231

Safescan®

www.safescan.com
info@safescan.com