

Lietotāja rokasgrāmata

Latviešu valoda

155-S Viltojumu detektors

1. Iepakojuma saturs

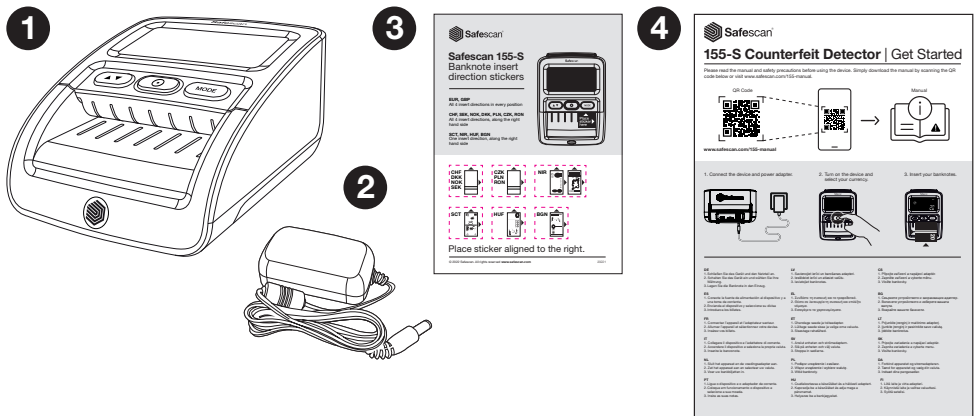

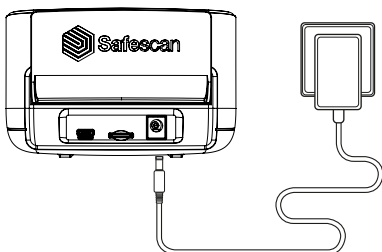

1. Safescan 155-S
2. Strāvas adapteris
3. Banknošu ieliktņa virziena uzlīme
4. Darba sākšanas instrukcija/drošības instrukcijas

2. Strāvas padeve ieslēgta-gaidstāves režīms

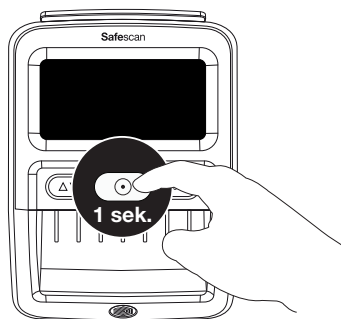

Pievienojiet strāvas adapteri ierīcei un pievienojiet to strāvas kontaktligzdai



Nospiediet  taustiņu aptuveni 1 sekundi, lai ieslēgtu detektoru.

PIEZĪME: Kad displejs netiek lietots, tas pāriet gaidstāves režīmā pēc 30 sekundēm. Zilā gaisma paliek ieslēgta. Nospiediet  taustiņu 1 reizi, lai aktivizētu. Ievietojot banknoti, detektors tiks aktivizēts automātiski.

3. Ierīces iestatīšana

3.1. Valūtas izvēle

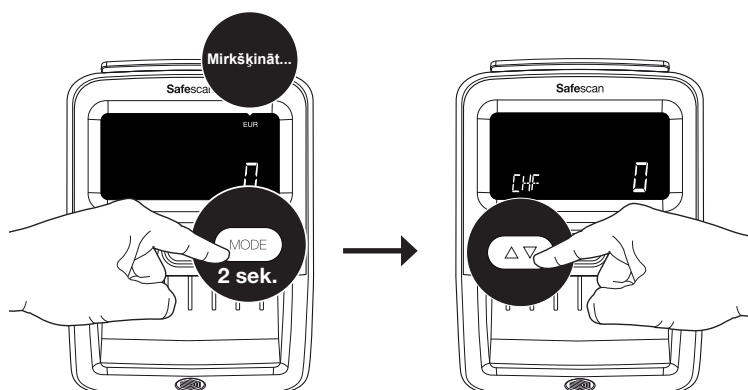

Izvēlieties savu valūtu, nospiežot  taustiņu uz 2 sekundēm. Valūtas indikators sāk mirgot. Nospiediet  atkārtoti, līdz esat sasniedzis vēlamu valūtu*. Uzgaidiet 2 sekundes, atlasītā valūta pārstāj mirgot, lai apstiprinātu izvēli.

PIEZĪME: Valūtas EUR un GBP ir redzamas ekrāna augšējā labajā pusē, visas pārējās valūtas ir redzamas kreisajā apakšējā stūrī.

3.2. Banknošu izņemšanas virziens

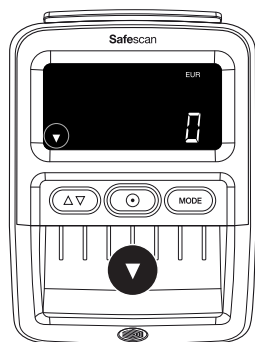

1

Noklusējums:

Banknošu izeja priekšpusē. Iestatiet banknošu izņemšanas virzienu, 2 sekundes turot nospiestu  taustiņu.

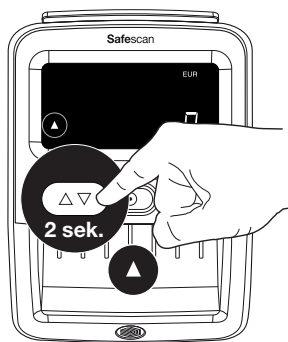

2

Banknošu izeja aizmugurē.

Piezīme: Ieteicams noņemt banknošu izejas ceļvedi, ja izvēlēta banknošu izeja aizmugurē. Lai izņemtu banknošu vadotni. Skatīt 5. nodaļu.

2. piezīme: Izeja aizmugurē vislabāk darbojas ar papildaprīkojuma RS-100 banknošu krāvēju. RS-100 raksts 112-0695, vairāk informācijas skatiet vietnē safescan.com.

4. Displejs un vadības ierīces

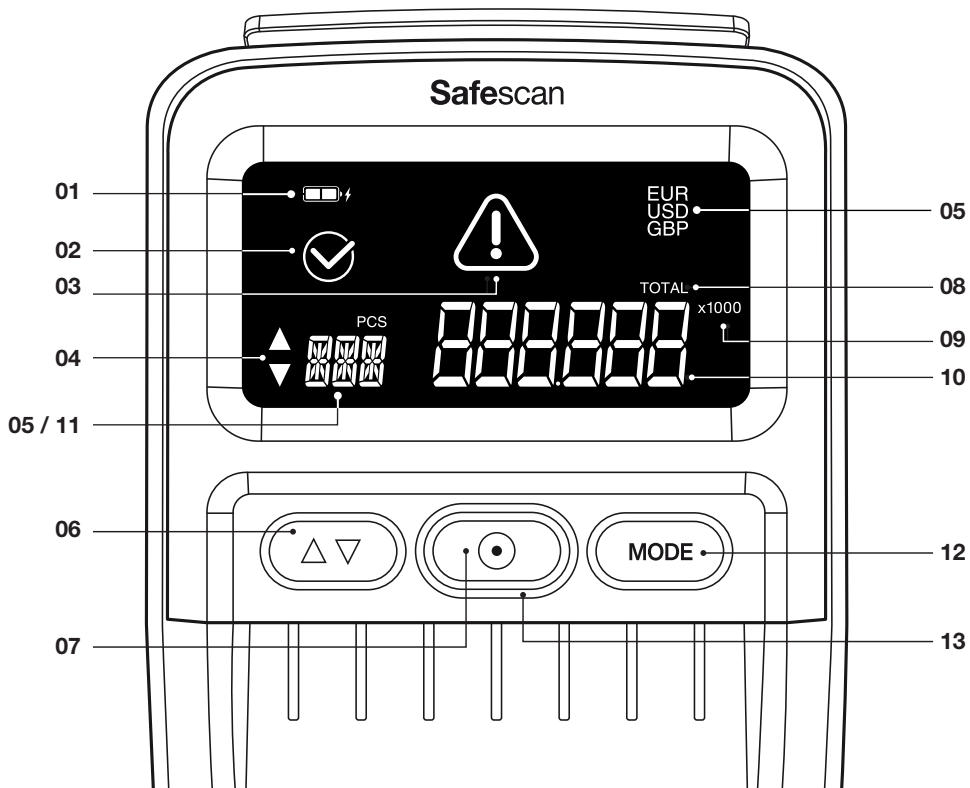

- 01.** Akumulatora statusa indikators (kad akumulators ir ievietots)
- 02.** Labot noteikto banknošu ikonu
- 03.** Kļūdas ziņojuma ikona
- 04.** Banknošu izejas virziena indikators
- 05.** Aktivizētā valūta
- 06.** Ilgstoša nospiešana: Banknošu izejas virziena izvēle
Īsā nospiešana: Valūtas izvēles režīmā: Pārslēgties starp valūtām. Režīmā Pievienot: Rāda skaitīšanas rezultātus
- 07.** Ilgstoša nospiešana: IESLĒGT/IZSLĒGT
Īsā nospiešana: Režīmā Pievienot: Notīrīt skaitīšanas rezultātus, miega režīmā: Aktivizēt darbības režīmu

08. Kopsomma norāda, ka PIEVIENOŠANAS funkcija ir aktivizēta
09. Indikācija x100/1000: Konkrētu valūtu lielo nominālvērtību gadījumā
10. Skenēto banknošu kopējā vērtība (tikai PIEVIENOŠANAS režīmā). Pēdējās skenētās banknotes nominālvērtība (tikai nominālvērtības režīmā)
11. Skenēto banknošu kopskaits (tikai PIEVIENOŠANAS režīmā)
12. Ilgstoša nospiešana: Atvērt valūtas atlasē režīmu
Īsā nospiešana: Mainīt darbības režīmu
13. Zila gaisma: Ieslēgts/Gaidstāve. Sarkana gaisma: Kļūda

5. Lietošanas instrukcijas

5.1. Banknošu ievietošana

Lai sekmīgi skenētu pretviltošanas elementus, banknotes jāievieto pareizi. Visas banknotes jāievieto taisni un pareizā(-os) ievietošanas virzienā(-os). Valūtas EUR un GBP var ievietot visās pozīcijās (no kreisās puses uz vidu un no labās puses). Visām pārējām valūtām jābūt ievietotām gar labo pusi.

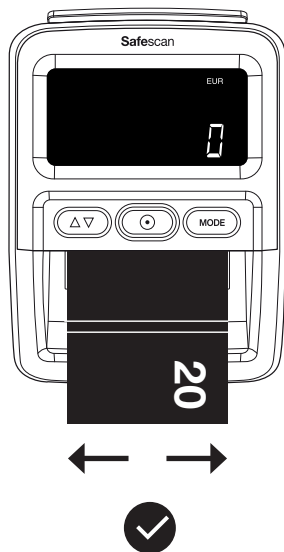
**EUR GBP**

- Visi 4 ievietošanas virzieni
- Jebkura pozīcija

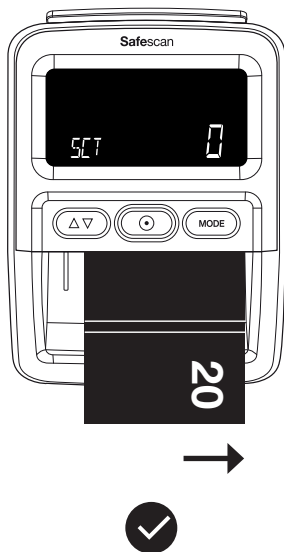
**CHF SEK NOK
DKK CZK RON**

- Visi 4 ievietošanas virzieni
- Gar labo pusi

**SCT NIR HUF
BGN**

- Ievietojiet 1. virzienā
- Gar labo pusi

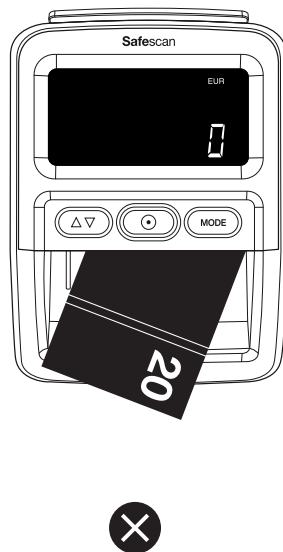

Izvairieties no banknošu ievietošanas leņķī, jo tas var izraisīt kļūdas un iestrēgšanu.

Ievietot norādes

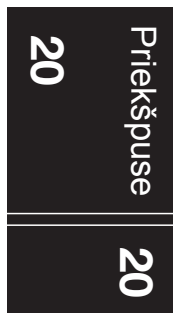

Virziens 1

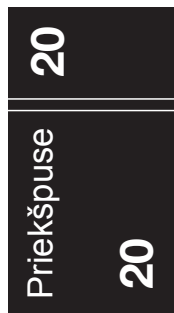

Virziens 2



Virziens 3



Virziens 4

Piezīme: Varat izmantot komplektā iekļauto banknošu ielīmi, lai salāgotu valūtas, kas nav EUR un GBP.

5.2. Noteikšanas režīmi

Safescan 155-S ir 2 noteikšanas režīmi:

Nominālvērtības režīms: Ekrānā tiek rādīta pēdējās pārbaudītās nominālvērtības vērtība.

Pievienot režīmu: Tiek rādīts pārbaudīto banknošu skaits un vērtība.

Nospiediet **MODE**, lai pārslēgtos starp režīmu Nominālvērtība un Pievienot.

5.3. Detektēšanas režīmu displeja informācija

Nominālvērtības režīms

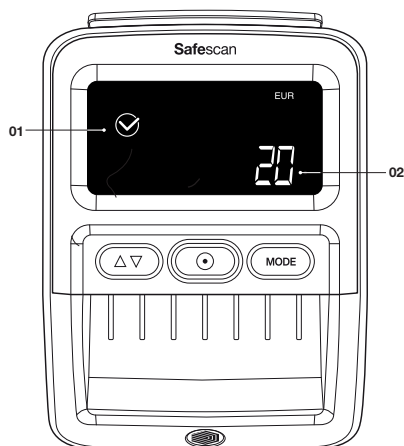

- 01.** Pareizi pārbaudītas banknotes ikona
- 02.** Pēdējās pārbaudītās banknotes nominālvērtība

Nominālvērtība tiks rādīta 2 sekundes. pirms pārslēgšanas atpakaļ uz 0.

Pievienot režīmu

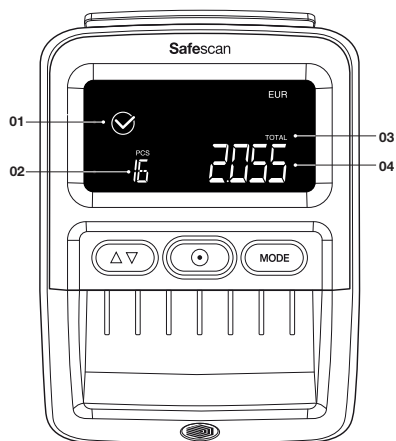

- 01.** Pareizi pārbaudītas banknotes ikona
- 02.** Pārbaudīto banknošu kopskaits
- 03.** Kopsumma norāda, ka funkcija PIEVIENOT ir aktivizēta
- 04.** Pārbaudīto banknošu kopējā vērtība

Pēc 30 sekundēm displejs pāries gaidstāves režīmā. Skaita rezultāts tiks saglabāts, līdz strāvas padeve tiks izslēgta.

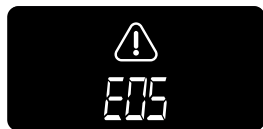

Konstatējot aizdomīgu banknoti, mirgos sarkana lampiņa  un 3 reizes atskanēs pīkstiens. Tiks parādīts kļūdas kods. Kļūdu ziņojumus, lūdzu, skatiet 7. nodaļā.

5.4. Pārbaudīt skaitīšanas rezultātus

Režīmā PIEVIENOT var skatīt katras nominālvērtības skaitīšanas rezultātus.

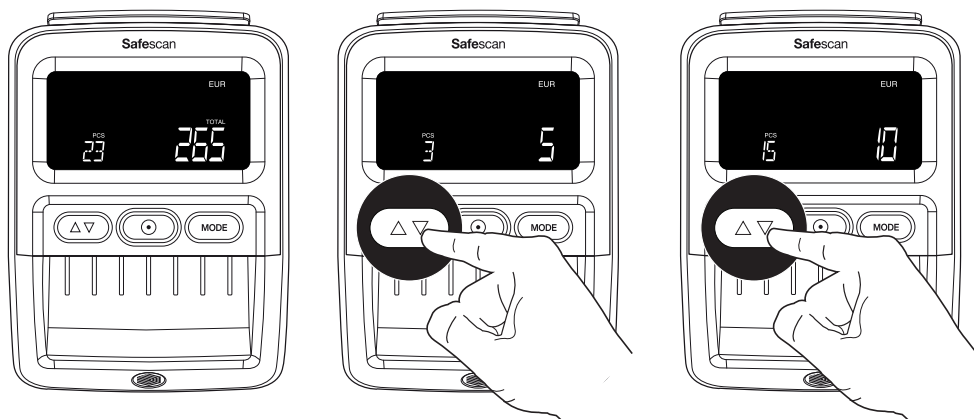

Nospiediet  pogu, lai skatītu rezultātus pa saskaitītajiem nomināliem. Kad būs parādīti visu nominālu rezultāti, atskanēs dubults pīkstiens.

PIEZĪME: Pieejams tikai režīmā PIEVIENOT.

5.5. Notīrīt skaitīšanas rezultātus

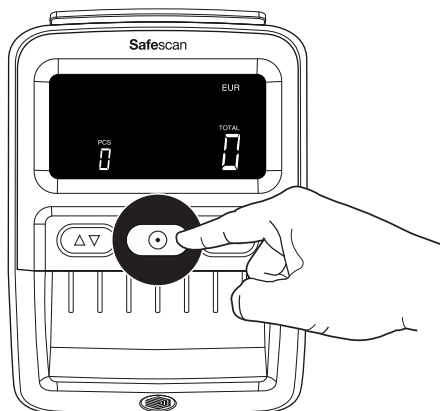

Vienreiz nospiediet  taustiņu, lai nodzēstu skaitīšanas rezultātus.

5.6. Viltojuma trauksmes signāls **IZSLĒGTA & IESLĒGTA**

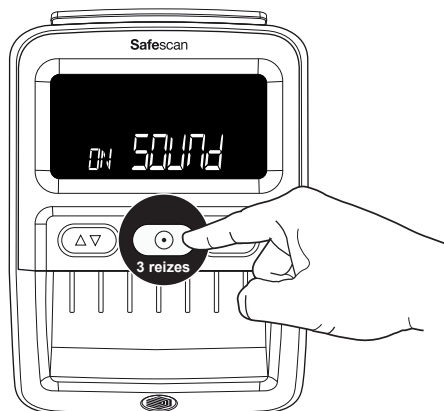

Nospiediet  taustiņu 3 reizes, lai izslēgtu/ieslēgtu visas skaņas, tostarp viltošanas trauksmes signālu.

6. Banknošu izņemšanas pamācības noņemšana

Banknošu izņemšanas ceļvedis pēc noklusējuma ir uzstādīts 155. S, jo šī daļa ļaus ierīcei atstāt pēc iespējas mazāku nospiedumu. Ja vēlaties izmantot detektoru lielāka banknošu daudzuma skaitīšanai, labāk izņemt banknošu izņemšanas vadotni, lai ļautu banknotēm iziet no aizmugures (kā aprakstīts 3.2. sadaļā). Banknošu izņemšanas vadotni var izņemt, vienkārši izvelkot to no aizmugures ar 2 soļiem.

1. Turiet banknošu izejas vadotnes sānus.
2. Izvelciet daļu horizontāli, līdz tā atbrīvojas.
3. Banknošu izņemšanas vadotni var novietot atpakaļ, vienkārši iebīdīt to atpakaļ spraugās.

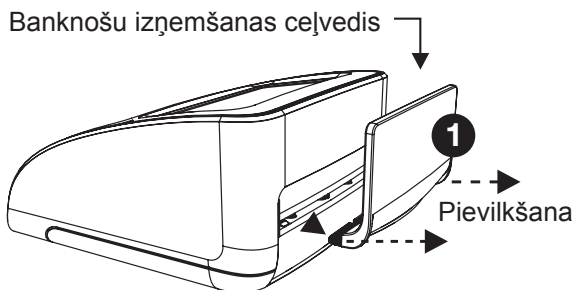

7. Kļūdu kodi

E01	Banknošu garuma kļūda
E02/E03	Magnētiskās tintes īpašību kļūda
E04/E05	Infrasarkano staru īpašību kļūda
E06	Banknošu biezuma kļūda / Dubulto banknošu kļūda
E07	Sīpa banknote (banknote netika ievietota taisni)
E08	Metāla vītnes / drošības sloksnes kļūda
E09/E10/E11/E12	Infrasarkano staru kļūda
E14/E22	Krāsu kļūda
E20	padeves kļūda / banknošu ievietošanas kļūda / vāks ir atvērts vai nav aizvērts pareizi
E24	UV kļūda

PIEZĪME: Ja ieslēgšanas laikā rodas kļūdu kodi, kas sākas ar A vai P, lūdzu, sazinieties ar Safescan klientu panākumu komandu: www.safescan.com/contact

8. Tīrīšanas norādījumi

1 Strāvas padeves izslēgšana

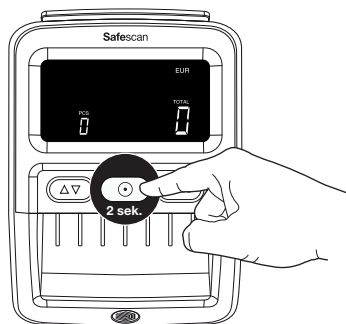

2 Atvienot no elektrotīkla

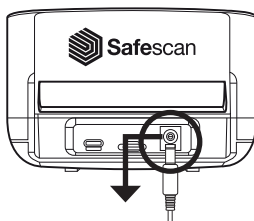

3 Atvērt

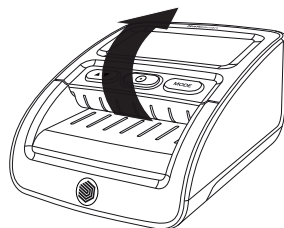

4

Tīriet transportēšanas mehānismu, magnētiskās galviņas un sensorus ar sausu drānu vai vates tamponu/ q tipa.

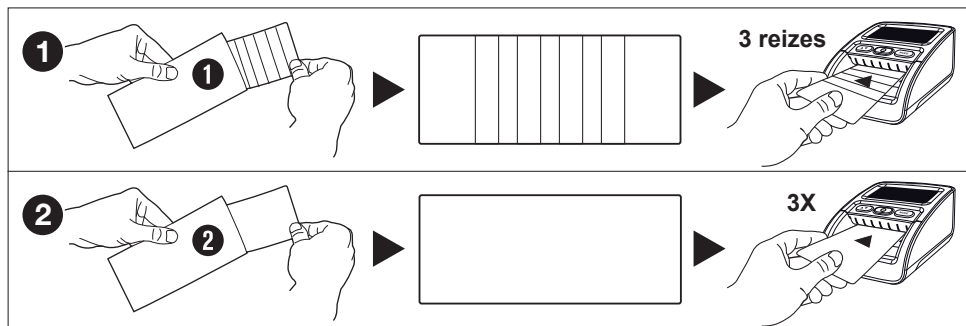
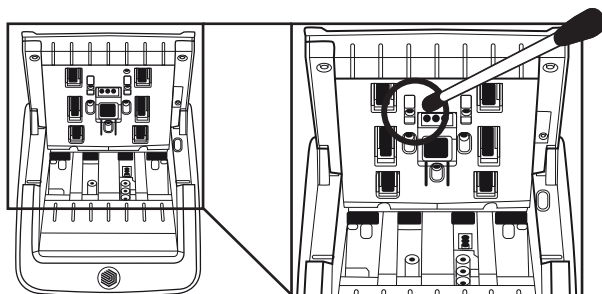

Tīrīšanas kartes (izvēles) Jūs varat arī izmantot Safescan viltotu detektoru tīrīšanas kartes (daļas Nr. 136-0545), lai notīrītu rullīšu riteņus un magnētiskos sensorus.

9. Valūtas atjauninājumi

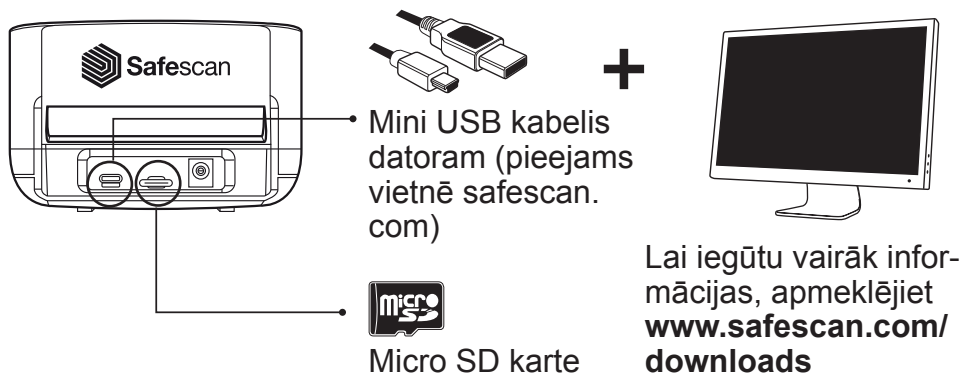

10. Piederumi

10.1. Safescan LB-105 Uzlādējama baterija

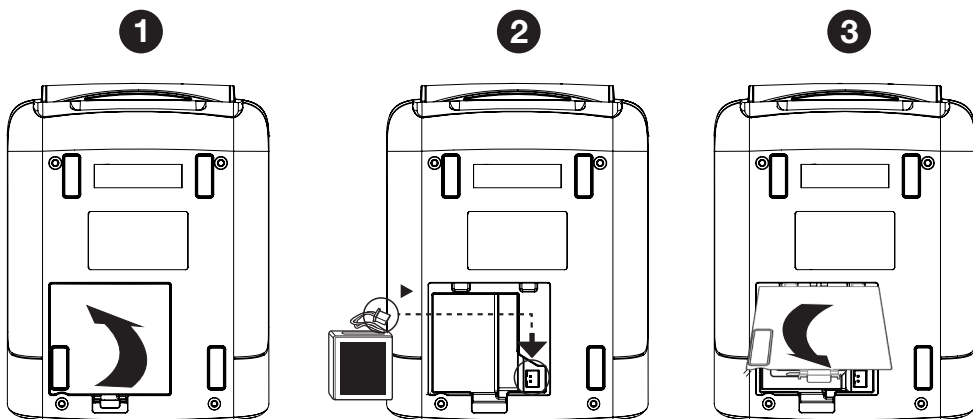

10.2. Detektēšanas režīmu displeja informācija

Akumulatora statuss tiek parādīts ierīces palaišanas laikā pirmajās 5 sekundēs.

Adapteris pievienots



Akumulatorā

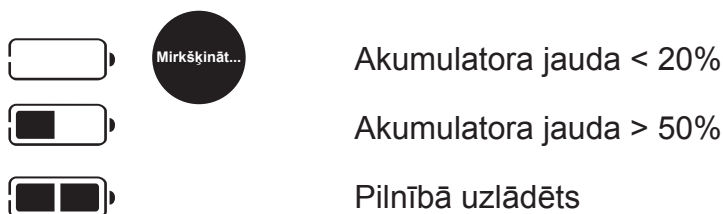

10.3. Banknošu krāvējs

Iekārtai Safescan 155-S ir pieejams papildaprīkojuma banknošu krāvēja piederums: Safescan RS-100. Šo krāvēju var izmantot, lai vienlaikus noteiktu, saskaitītu un krāmētu banknotes. Banknotes tiks kārtīgi uzglabātas krāvējā, līdz pēc skaitīšanas varēsiet izņemt visu krāvēju. Krāvējā var būt līdz 20 banknotēm.

1. Izņemiet banknošu izņemšanas vadotni no ierīces.



2. Ierīces aizmugurē turiet iekrāvēju tā, lai "zobi" būtu vērsti uz priekšu un horizontāli.

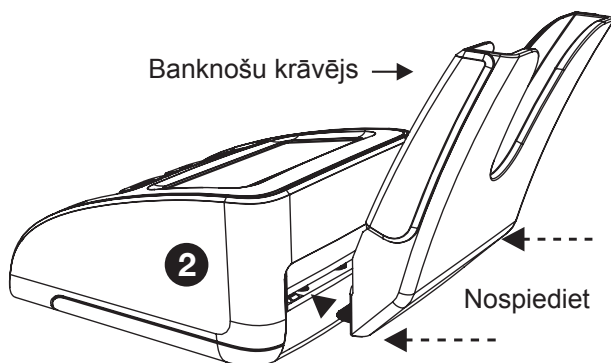

3. Iebīdīet krāvēju ligzdā. Krāvējs ir gatavs lietošanai.

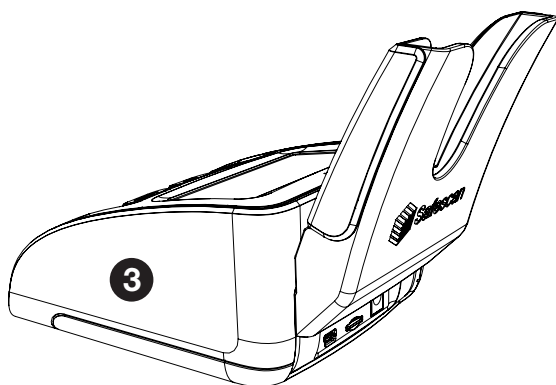

11. Drošības pasākumi

1.Safescan 155-S

BRĪDINĀJUMS! Apdegumi, elektriskās strāvas trieciens un ugunsbīstamība īssavienojuma dēļ. Nopietnu ievainojumu risks



- Nekad neizmantojiet bojātu strāvas adapteri/strāvas vadu.
- Vienmēr izmantojiet tikai komplektā iekļauto strāvas adapteri.
Nekad nepakļaujiet ierīci, barošanas adapteri vai vadus šķidrums vai mitruma ietekmei, vai nepieskarieties tiem ar mitrām rokām.
- Nekad nepieskarieties strāvas adapterim un nepievienojiet to ar mitrām rokām.
- Vienmēr atvienojiet ierīci no elektrotīkla kontaktligzdas, ja vēlaties to pārvietot uz citu pozīciju.
- Vienmēr turiet kontaktdakšu, kad atvienojat ierīci no kontaktligzdas, nekad nevelciet vadu,
- Nekad neizlejiat uz ierīces šķidrumus vai ķīmiskos (tīrīšanas) mazgāšanas līdzekļus.
- Ja uz ierīces ir izlijis šķidrums, vienmēr atvienojiet strāvas padevi no elektrotīkla kontaktligzdas, izņemiet akumulatoru (kad tas ir uzstādīts) un sazinieties ar Safescan, lai saņemtu palīdzību.

UZMANĪBU! Bojājums



- Lai izvairītos no noplūdes. Izņemiet akumulatoru no ierīces, ja to ilgstoši nelietojat vai uzglabājat.
- Šai mašīnai ir rotējošas daļas. Nekad nepieskarieties kustīgajām daļām, kad mašīna ir ieslēgta.
- Lūdzu, nodrošiniet, lai mašīnā neiekristu nekādi svešķermeņi (monētas, papīra saspraudes, skavas), jo tie var bloķēt mašīnas mehāniskās daļas un sensorus, tos sabojāt vai salauzt un anulēt garantiju.

IEVĒROJIET! Ierīces bojājumu risks



- Pārlicinieties, ka ierīcē nav svešķermeņu.
- Nekad neizjauciet ierīci.
- Nelietojiet mašīnu putekļainā vai netīrā vidē, jo tas var izraisīt sensora darbības traucējumus.
- Ja mašīna netiek izmantota ilgu laiku, izņemiet strāvas kontaktdakšu no sienas kontaktligzdas, lai izvairītos no iespējamiem aprīkojuma bojājumiem.

AKUMULATORS LB-105 (izvēles piederums)

BRĪDINĀJUMS! Apdegumi, ugunsbīstamība un saindēšanās. Nopietnu ievainojumu risks



- Sargājiet akumulatoru no uguns, karstuma un ūdens
- Vienmēr izvairieties pieskarties akumulatoram ar kailām rokām, ja akumulators ir korozīvs vai ir notikusi noplūde.

UZMANĪBU! Bojājumi, piesārņojums



- Lai izvairītos no noplūdes. Izņemiet akumulatoru no ierīces, ja to ilgstoši nelietojat vai uzglabājat.
- Lai izvairītos no piesārņojuma. Utilizējiet baterijas saskaņā ar vietējiem noteikumiem.

12. Specifikācijas

Atbalstītās valūtas: EUR, GBP, CHF, SEK, NOK, DKK, PLN, CZK, RON, SCT, NIR, HUF, BGN
Atkarībā no instalētās valūtas pakotnes.
Pieejamību skatiet www.safescan.com)

Skaitīšanas režīmi: Nominālvērtības režīms
Režīms Pievienot) (Skaitīšanas režīms)

Ātruma noteikšana: 1 sekunde

Banknošu elementu noteikšana: MG, MT, IR, krāsa, papīra kvalitāte, ūdenszīme, garums, biezums,

Strāvas adapteris: 12V, 12 W, 1A

Elektrotīkla darba spriegums: 100-240 V - 50/60 Hz 0,4 A maks.

Elektrības patēriņš: Mazāk par 10 vatiem

Izmēri (P x Dz x A): 120 x 156 x 76 mm

Safescan® ir Solid Control Holding B.V. reģistrēta preču zīme.

Nevienu šīs rokasgrāmatas daļu nedrīkst pavairot jebkādā formā, izdrukāt, kopēt vai jebkāda cita veidā bez iepriekšējas rakstiskas Solid Control Holding B.V. atļaujas Solid Control Holding B.V. patur visas intelektuālā un rūpnieciskā īpašuma tiesības, piemēram, jebkuru un visas viņu patenta, preču zīmes, dizaina, ražošanas, reproducēšanas, lietošanas un pārdošanas tiesības. Visa šajā rokasgrāmatā sniegtā informācija var tikt mainīta bez iepriekšēja brīdinājuma. Solid Control Holding B.V. nav atbildīgs un/vai nekādā veidā nav atbildīgs par šajā katalogā sniegto informāciju.

221

Safescan®

www.safescan.com
info@safescan.com