



QUICK INSTALLATION GUIDE

ENGLISH | NEDERLANDS | DEUTSCH | FRANÇAIS | ESPAÑOL | ITALIANO | PORTUGUÊS
POLSKI | ČESKY | SLOVENČINA | MAGYAR

SAFESCAN 6185

MONEY COUNTING SCALE

ÚVOD

Tato stručná instalační příručka Vám pomůže začít používat zařízení Safescan 6185 a zároveň popisuje základní pracovní postupy počítání mincí a bankovek. Podrobnější návod k obsluze zařízení Safescan 6185 naleznete v uživatelské příručce, která je k dispozici na stránce www.safescan.com. Vzhledem k tomu, že zařízení Safescan 6185 má mnoho pokročilých funkcí počítání a vážení, z nichž ne všechny jsou popsány v této stručné instalační příručce, důrazně Vám doporučujeme stáhnout a uložit si kopii uživatelské příručky do svého počítače pro budoucí potřebu.



Chcete-li si stáhnout úplnou uživatelskou příručku od www.safescan.com, přejděte na stránku produktu Safescan 6185 v "Online obchod" a vyberte záložku "Ke stažení", nebo přejděte k části Zákaznický servis, zvolte "Ke stažení" v "Servis & Kontakt" menu a pomocí vyhledávání produktu vyberte stahování pro Safescan 6185.

OBSAH BALENÍ

Krabice obsahuje následující položky:

- Počítačka mincí a bankovek Safescan 6185
- Napájecí adaptér (12V/1A, 12 Wattů)
- Platforma na peníze

- Příhrádka na mince
- USB kabel (USB-A do Micro USB)
- Stručná instalační příručka

VÝROBEK



PŘEDNÍ STRANA

1. Platforma na peníze
2. Příhrádka na mince
3. LCD displej
4. Tlačítka s numerickou klávesnicí
5. Zámek pro přepravu
6. Příhrádka na baterie
7. Napájecí konektor
8. Tlačítko reset
9. USB port pro připojení k PC nebo k tiskárně

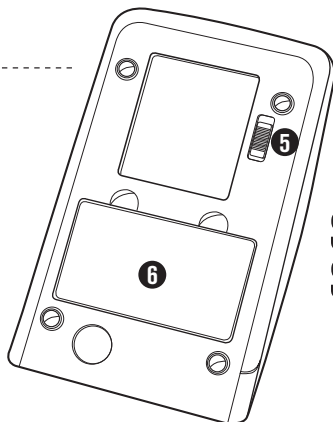

SPODNÍ STRANA

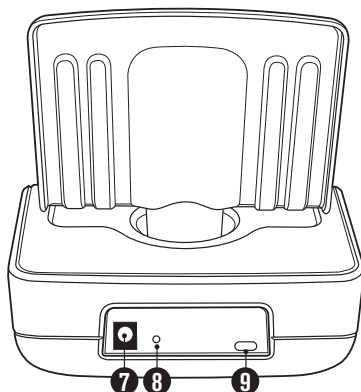

ZADNÍ STRANA

INSTALACE ZAŘÍZENÍ SAFESCAN 6185 (PRVNÍ POUŽITÍ)

1. Odemkněte přepravní zámek

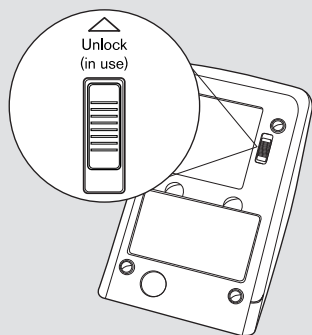

2. Umístěte zařízení na rovný a pevný povrch.

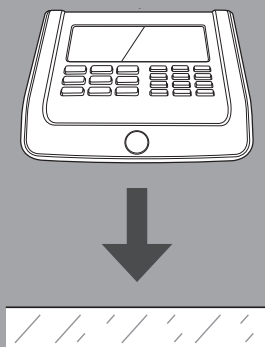

3. Odstraňte plastovou fólii.

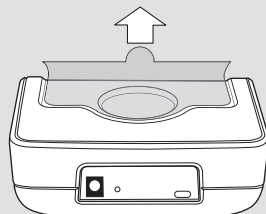

4. Umístěte platformu na peníze na zařízení.

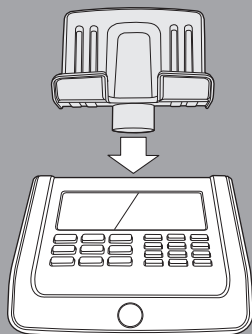

5. Zapojte napájecí adaptér do zařízení a síťové zásuvky.

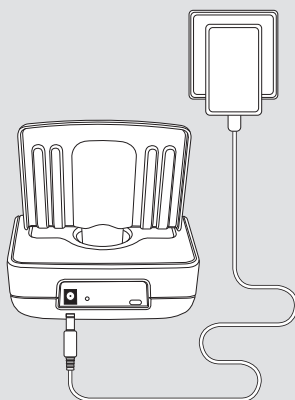

6. Zařízení zapněte stisknutím tlačítka napájení ON/OFF.



**POZNÁMKA: PŘI ZAPÍNÁNÍ
NAPÁJENÍ JEŠTĚ
NEPOKLÁDEJTE MISKU NA
DESKU**

SPOUŠTĚCÍ OBRAZOVKA

7. 

1 Verze softwaru



2 Verze tabulky s hmotnostními hodnotami měn

Verze softwaru a čísla verze váhové tabulky měny se mohou měnit v důsledku neustálého zlepšování, přidání funkce nebo aktualizace měn. Pravidelně kontrolujte na www.safescan.com dostupnost nových aktualizací softwaru.

ZVOLTE OBLAST

8. 

Vyberte oblast, kde budete používat Safescan 6185.



Pomocí tlačítek   můžete přepínat mezi "EUROPE", "UK", "USA", "S-E ASIA" a "AUSTRALIA".

Pro potvrzení stiskněte tlačítko .



ZVOLTE MĚNU

9. 

Výchozí měnu vyberte pomocí tlačítek  .

Pro potvrzení stiskněte tlačítko .



6185 se restartuje. Po restartu začne přístroj pracovat v režimu počítání, zobrazí první hodnotu mincí, které se mají počítat.

DISPLEJ A TLAČÍTKA

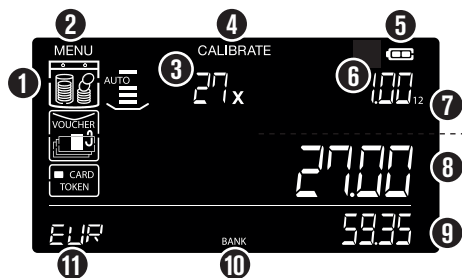

1. Položky peněžní hodnoty (mince, bankovky a jiné početní položky)
2. Menu nastavení
3. Množství
4. Kalibrační menu
5. Napájení z baterie
6. Nominální hodnota
7. Verze nominální odnoty
8. Aktuální hodnota
9. Celková hodnota
10. Aktivní bank
11. Měna

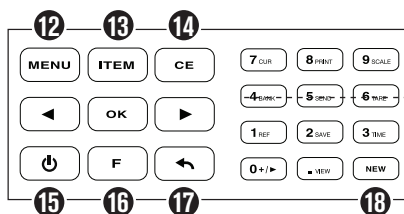

12. Vyberte menu astavení
13. Přepínání mezi mincemi / bankovkami / jinými početními položkami
14. Vymazat záznam
15. Tlačítko napájení
16. Funkce (+ numerická klávesa)
17. Zpět
18. Nové počítání

FUNKČNÍ TLAČÍTKO (SEKUNDÁRNÍ FUNKCE ČÍSELNÝCH TLAČÍTEK)

Stisknutím tlačítka **F**, které následuje stisk numerické klávesy, lze vybrat sekundární funkce číselných tlačítek. Tyto funkce jsou:

- | | |
|--|---|
| 1 REF Nastavit referenci počtu | 6 TARE Tárovat aktuální hmotnost na platformě |
| 2 SAVE Uložit aktuální výsledky počítání do paměti | 7 CUR Vybrat měnu |
| 3 TIME Zobrazit datum a čas (na 3 vteřiny) | 8 PRINT Vytisknout aktuální výsledky počítání |
| 4 BANK Nastavit hodnotu banku (výchozí objem hotovosti v přihrádce na hotovost) | 9 SCALE Jít do menu vážení |
| 5 SEND Žádný (sekundární funkce není k dispozici) | VIEW Prohlížet uložené výsledků počítání |
| | 0 +/- Přepínač Auto ADD / Auto NEXT zapnuto/ vypnuto |

Podrobné vysvětlení funkčních kláves naleznete v úplné uživatelské příručce.

INTUITIVNÍ UŽIVATELSKÉ ROZHRAŇÍ

Intuitivní uživatelské rozhraní zařízení 6185 vás provede nezbytnými postupy výběru možností a/nebo počítání.

Pokud je od uživatele je požadována určitá akce nebo vstup, začnou blikat 2 šipky v odpovídajícím poli na displeji. Jednoduše přepínejte tlačítka

na požadovanou volbu a stiskněte tlačítko **OK**, čímž potvrdíte výběr.

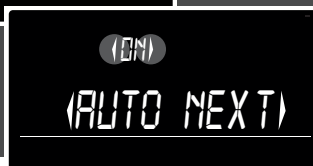



POKYNY K POČÍTÁNÍ

Poznámka: Pokaždé počítejte mince a bankovky jen jedné nominální hodnoty. Abyste mohli efektivně počítat, ujistěte se, že mince a bankovky byly vytrženy. Při počítání mincí vždy používejte mincovní pohár.

POČÍTÁNÍ MINCÍ



1. Umístěte mince do dodávané příhrádky a příhrádku umístěte na platformu.
2. Zobrazí se množství a hodnota mincí. Když zařízení dokončí počítání, zazní "pípnutí".
3. Odeberte příhrádku z platformy. Výsledek počítání bude přidán k celkovému výsledku. Pro potvrzení zazní dvojité "pípnutí".

Zařízení 6185 se automaticky přepne na následující nominální hodnoty mincí. Případně můžete pro výběr nominální hodnoty použít tlačítka  . Poté, co byly spočítány mince s nejvyšší nominální hodnotou, zařízení 6185 se automaticky přepne na nejnižší nominální hodnotu bankovek.

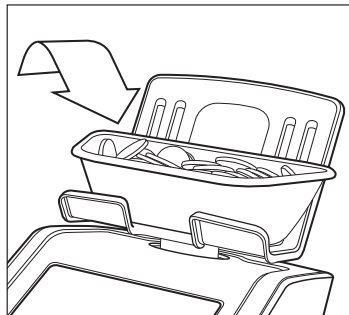

POČÍTÁNÍ BANKOVEK

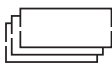

1. Vkládejte bankovky v malých dávkách po na misku platformu na peníze. Pro potvrzení zazní "pípnutí".
2. Ponechte první hromádku na platformě na peníze a přidejte další hromádku o stejné nominální hodnotě.
3. Pokračujte v přidávání hromádek, dokud se všechny bankovky požadované nominální hodnoty nespočítají.
4. Odstraňte všechny bankovky z platformy na peníze naráz. Pro potvrzení zazní dvojité "pípnutí", a hodnota bude přidána k celkovému výsledku.

Zařízení 6185 se automaticky přepne na následující nominální hodnotu bankovek.

5. Když je umístěno na bázi příliš mnoho bankovek, nebo byla detekována nelogická hmotnost, 6185 nemusí být schopen určit správné množství bankovek na bázi. Mohou se zobrazit následující zprávy:
 "REMOVE SOME (ODSTRANIT NĚKOLIK)": Odstraňte několik bankovek z plošiny, až bude 6185 schopen určit správné množství bankovek. Dále přidávejte další bankovky na bázi v malých dávkách.
 "REMOVE (ODSTRANĚTE) X - Y PCS (KS)": Odstraňte co nejvíce bankovek z báze, jak je navrženo, než bude 6185 schopen určit správné množství bankovek. Dále přidávejte další bankovky na bázi v malých dávkách.

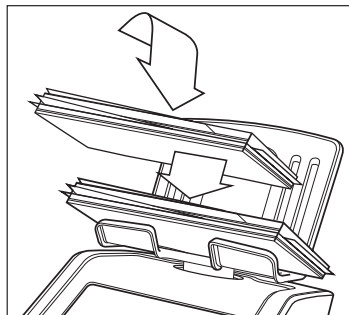

Staré a nové verze eurobankovek nemusí být před počítáním odděleny

POČÍTÁNÍ DALŠÍCH POLOŽEK PENĚŽNÍ HODNOTY



Safescan 6185 lze také nakonfigurovat tak, aby počítal další položky peněžní hodnoty, jako jsou šekové hodnoty, hodnoty platebních karet, roličky mincí, balíčky bankovek a mnoho dalších položek. Více informací naleznete v plné uživatelské příručce.

UKONČENÍ POČÍTÁNÍ



ZOBRAZIT AKTUÁLNÍ VÝSLEDKY POČÍTÁNÍ

Pro zobrazení výsledků počítání po jednotlivých položkách použijte tlačítka  a  a .

UKLÁDÁNÍ VÝSLEDKŮ POČÍTÁNÍ

Stiskněte tlačítka  následované . Zařízení 6185 uloží výsledky do paměti a zobrazí pozici paměti, do které byly výsledky uloženy. Po 2 sekundách se přístroj vrátí do režimu počítání.

VÝSLEDNÝ TISKOVÝ POČET SE ZOBRAZÍ NA VOLITELNÉ TISKÁRNĚ SAFESCAN TP-230

Stiskněte tlačítka  následované  vytisknou aktuálně aktivní výsledky.

VÝSLEDNÝ POČET KE STAŽENÍ SE ZOBRAZÍ NA VOLITELNÉM SOFTWARE SAFESCAN PRO POČÍTÁNÍ PENĚŽ

Spusťte software počítání peněz Safescan na vašem PC a zvolte Zpráva -> Spočítat data, nebo klikněte na ikonu Spočítat data pro stažení dat z 6185 na software.

ZAČÁTEK NOVÉHO POČÍTÁNÍ

1. Pro začátek nového počítání stiskněte na klávesnici tlačítka . Na obrazovce bude blikat text **NOVÉ POČÍTÁNÍ**. Pro návrat k aktivnímu počítání stiskněte .
2. Pro potvrzení a spuštění nového počítání stiskněte tlačítka .

SPECIFIKACE

Hlavní charakteristiky

Počítačka mincí a bankovek pro počítání mincí, bankovek, hodnoty šeků, hodnoty platebních karet, poukázek, žetonů a drobných předmětů. Zařízení může být také použito jako přesná váha (poznámka: funkce vážení není "schválena pro obchodní účely").

Měny

EUR, GBP, USD, AUD, CHF, PLN, HUF, EUR, CZK, RON, SEK, NOK, DKK

Rozměry (dxšxv)

24,5 x 15,1 x 15,4 cm

Displej

vysoce kontrastní LCD s úhlopříčkou 3,3 palce

Propojení

Mikro USB

Požadavky na napájení

Napájecí zdroj 12V/1A

Spotřeba energie

Max. 2.4W v provozním režimu (bez nabíjení baterie)
Max. 12W v provozním stavu (včetně nabíjení baterie)
Max 36mW v pohotovostním režimu/režimu nečinnosti

Provozní teplota

0 - 40°C

Skladovací teplota

-25 ~ 55°C

Maximální nosnost

3,5 kg

Maximální přesnost

0,1 g

Čistá hmotnost

1,2 kg

Certifikace

CE, RoHS

VOLITELNÉ

Dobíjecí baterie

Safescan LB-205 Li-Polymerová baterie

Termální tiskárna účtenek

Safescan TP-230

Program na počítání peněz

Safescan MCS

Sada přihrádek na vážení mincí

Safescan 4617CC určená pro použití se zásuvkou na peníze Safescan SD-46175
Safescan 4141CC určená pro použití se zásuvkou na peníze Safescan LD/SD/HD-4141
- hmotnost přihrádky 33,5 g

PODPORA

MÁTE DOTAZY? POTŘEBUJETE TECHNICKOU PODPORU?

Nejprve prosím pozorně přečtěte uživatelskou příručku k zařízení Safescan 6185, která je k dispozici na adrese www.safescan.com. Tato příručka obsahuje rozsáhlý návod k obsluze, úplné vysvětlení všech pokročilých funkcí počítání zařízení 6185 a návod k řešení potíží.

Náš tým podpory je k dispozici na telefonu během úředních hodin (časové pásmo GMT +1), nebo se na něj můžete obrátit prostřednictvím e-mailu. Odpoví Vám na jakoukoliv Vaši otázku týkající se používání Vašeho zařízení Safescan. Podrobnosti naleznete na internetových stránkách www.safescan.com.

Pokud budete naše centrum podpory kontaktovat prostřednictvím telefonu nebo e-mailu, vždy se ujistěte, zda máte k dispozici následující informace: číslo modelu, číslo dílu, sériové číslo (viz štítek na spodní straně přístroje), číslo verze programu a datum nákupu.

SAFESCAN® is a registered trademark of Solid Control Holding B.V.

No part of this manual may be reproduced in any form, by print, copy or in any other way without prior written permission of Solid Control Holding B.V. Solid Control Holding B.V. reserves all intellectual and industrial property rights such as any and all of their patent, trademark, design, manufacturing, reproduction, use and sales rights. All information in this manual is subject to change without prior notice. Solid Control Holding B.V. is not liable and/or responsible in any way for the information provided in this manual.

www.safescan.com
info@safescan.com