



# PŘÍRUČKA

English | Nederlands | Deutsch | Français | Español | Italiano  
Português | Polski | Česky | Slovenčina | Magyar | България

# 6185 POČÍTAČÍ VÁHA NA PENÍZE

<b>01. ÚVOD A NASTAVENÍ</b>	strana 3	<b>06. KLÁVESOVÉ ZKRATKY FUNKCÍ</b>	strana 24
1.1 Výrobek		6.1 F+0: Přidat / Další nastavení	
1.2 Displej		6.2 F+1: Přidat referenční číslo k počítání	
1.3 Ovládací tlačítka		6.3 F+2: Uložit výsledky počítání	
1.4 Klávesové zkratky funkcí		6.4 F+3: Zkontrolovat nastavení času a data	
		6.5 F+4: Přidat hodnotu bankovky k počítání	
<b>02. ZAČÍNÁME</b>	strana 6	6.6 F+5: Odeslat výsledek počítání	
		6.7 F+6: Tárovat aktuální hmotnosti	
<b>03. POČÍTÁNÍ S VÁHOU SAFESCAN 6185</b>	strana 7	6.8 F+7: Zvolit měnu	
3.1 Obecně o fungování		6.9 F+8: Vytisknout výsledek počítání	
3.3.1 Počítání položek		6.10 F+9: Režim vážení	
3.3.2 Navigace		6.11 F+ : Zobrazit výsledky počítání	
3.2 Počítání mincí		6.12 NOVÉ: zahájení nového počítání	
3.3 Počítání bankovek			
3.4 Počítání starých a nových verzí stejné hodnoty			
3.5 Počítání platebních karet			
3.6 Počítání šeků			
		<b>07. ŘEŠENÍ POTÍŽÍ</b>	strana 30
<b>04. MOŽNOSTI PO SKONČENÍ POČÍTÁNÍ</b>	strana 11		
4.1 Kontrola výsledku počítání		<b>08. DOBÍJECÍ BATERIE (VOLITELNÉ PŘÍSLUŠENSTVÍ)</b>	strana 33
4.2 Úprava nebo oprava výsledku počítání		9.1 Instalace dobíjecí baterie	
4.2.1 Ruční přidání počtu mincí nebo bankovek		9.2 Zobrazení stavu dobíjecí baterie	
4.2.2 Ruční vložení celkového počtu mincí nebo bankovek			
4.3 Uložení výsledků počítání		<b>09. AKTUALIZACE</b>	strana 33
4.3.1 Zobrazení uložených výsledků počítání			
4.3.2 Vymazání výsledků počítání		<b>10. OPATŘENÍ PRO POUŽITÍ</b>	strana 34
4.4 Tisk výsledku počítání			
4.5 Export výsledku počítání do softwaru Safescan Money Counting		<b>11. SPECIFIKACE</b>	strana 34
4.6 Zahájení nového počítání			
<b>05. NABÍDKA</b>	strana 15		
5.1 Nastavení data a času			
5.2 Nabídka kalibrace			
5.2.1 Kalibrace balíčků mincí a bankovek			
5.2.2 Kalibrace poukazů			
5.2.3 Kalibrace žetonů			
5.2.4 Kalibrace bezhmotnostních položek			
5.2.5 Kalibrace druhého kalíšku mincí			
5.3 Počítání uživatelsky kalibrovaných položek			
5.3.1 Počítání ruliček a sáčků s mincemi			
5.3.2 Počítání balíčků, spon a pouzder s bankovkami			
5.3.3 Počítání poukazů			
5.3.4 Počítání žetonů			
5.3.5 Počítání bezhmotnostních položek			
5.4 Návrat k výchozímu nastavení			
5.5 Vymazání všech počtů			
5.6 Nastavení přístroje			
5.6.1 Nastavení regionu			
5.6.2 Kalibrace systému vážení			

# 01. ÚVOD A NASTAVENÍ

Tato příručka obsahuje podrobný návod k obsluze přístroje Safescan 6185. Důrazně doporučujeme uchovat kopii tohoto návodu na počítači pro budoucí potřebu.

## OBSAH BALENÍ

Maloobchodní balení obsahuje následující položky:

- Počítací váha na peníze Safescan 6185
- Síťový adaptér (12V/1A, 12 W)
- Nástavec na peníze
- Košíček na mince
- USB kabel (k počítači) (USB-A / Micro USB)
- USB kabel k tiskárně (USB-B / Micro USB) k použití s volitelnou Tiskárnou Safescan TP-230
- Průvodce rychlou instalací

## 1.1 VÝROBEK

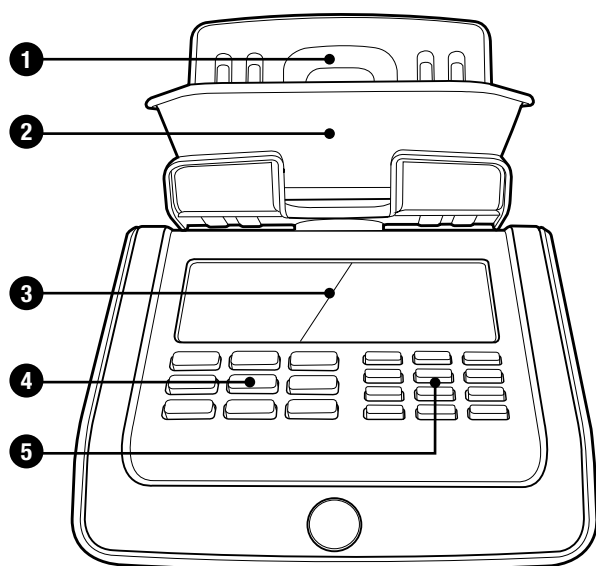

**PŘEDNÍ STRANA**

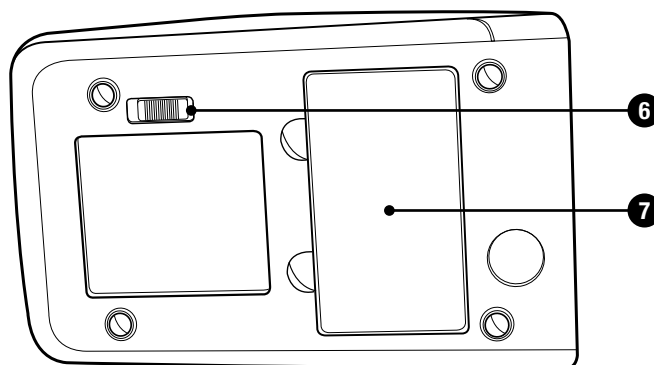

**SPODNÍ STRANA**

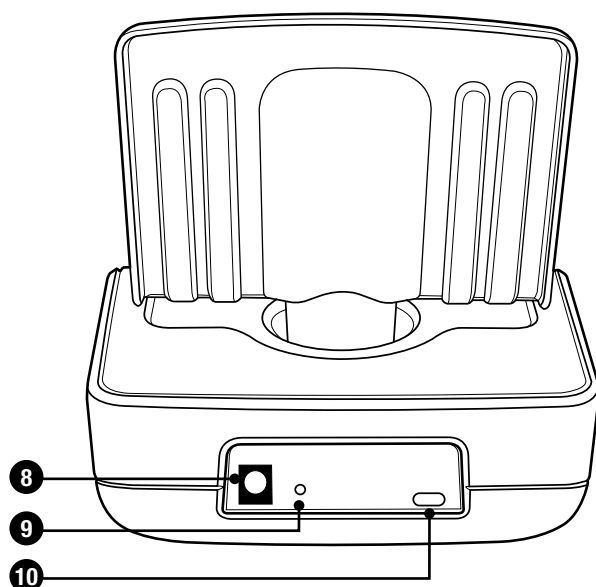

**ZADNÍ STRANA**

1. Nástavec na peníze
2. Košíček na mince
3. LCD displej
4. Ovládací tlačítka
5. Funkční tlačítka a numerická klávesnice
6. Přepravní zámek
7. Příhrádka na baterie
8. Napájecí konektor
9. Tlačítko restart
10. USB port pro připojení k PC nebo k tiskárně

## 1.2 DISPLEJ

1. Počítání položek (mince, bankovky, šeky, karty a další uživatelské položky)
2. Nabídka nastavení
3. Množství
4. Nabídka kalibrace
5. Indikátor stavu baterie
6. Nominální hodnota
7. Verze nominální hodnoty
8. Aktuální hodnota
9. Celková hodnota počítání
10. Bankovní funkce aktivní
11. Měna

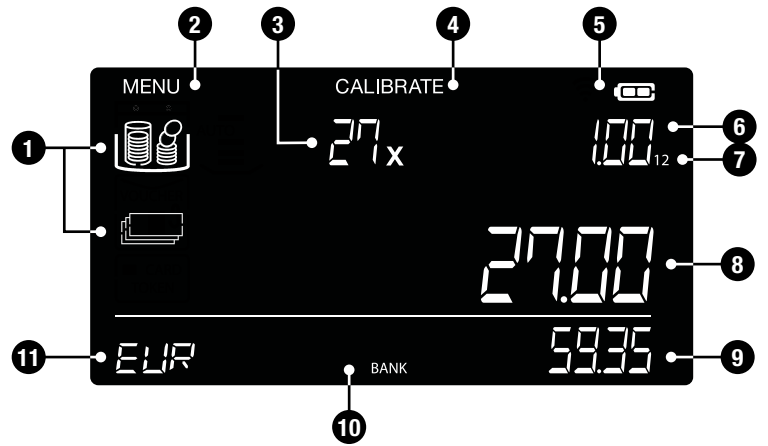



## 1.3 OVLÁDACÍ TLAČÍTKA

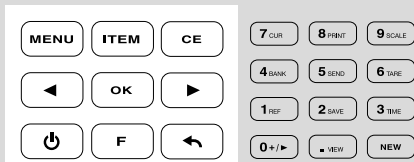

TLAČÍTKO	FUNKCE
<b>MENU</b> MENU	Otevřít nebo zavřít uživatelskou nabídku
<b>ITEM</b> ITEM	Zvolit položku k počítání (mince, bankovky, karty, šeky a jakékoli další uživatelské položky)
<b>CE</b> CE	Vymazat zadání nebo vymazat výsledek počítání zobrazené nominální hodnoty
<b>Left - Right</b>	Předchozí / další nominální hodnota nebo výběr
<b>OK</b> OK	Potvrdit výběr nebo zadání
<b>ON/OFF</b>	Možnost <b>VYPNUTÍ</b> nebo <b>ZAPNUTÍ</b> (držte stisknuté po dobu 1,5 sekundy pro <b>VYPNUTÍ</b> )
<b>BACK</b>	Přejít o 1 krok nebo úroveň zpět
<b>Numeric (0-9, .)</b>	Zadat hodnotu nebo množství
<b>NEW</b> NEW	Zahájit nové počítání
<b>FUNCTION</b>	Klávesové zkratky funkcí

## 1.4 KLÁVESOVÉ ZKRATKY FUNKCÍ

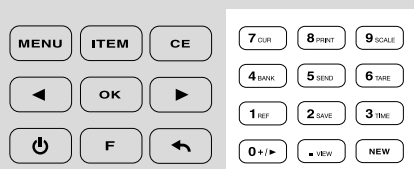

Stiskněte tlačítko **F** opakovaně během 5 sekund pro výběr funkce (sekundární funkce, která je vytištěna na tlačítku s číslem).

<b>0 +/-</b> F -> 0 add - next	Přejít k automatickému nastavení <b>PŘIDAT a DALŠÍ</b>
<b>1 REF</b> F -> 1 ref	Přidat referenční číslo k počítání
<b>2 SAVE</b> F -> 2 save	Uložit aktuální výsledky počítání do paměti
<b>3 TIME</b> F -> 3 time	Zobrazit nastavený čas a datum (na 3 sekundy)
<b>4 BANK</b> F -> 4 bank	Přidat počet bankovek
<b>5 SEND</b> F -> 5 send	Funkce nedostupná
<b>6 TARE</b> F -> 6 tare	Tárovat aktuální hmotnost na nástavci (pouze v režimu váhy)
<b>7 CUR</b> F -> 7 cur	Zvolit měnu
<b>8 PRINT</b> F -> 8 print	Vytisknout aktuální výsledek počítání
<b>9 SCALE</b> F -> 9 scale	Přejít na režim váhy
<b>. VIEW</b> F -> . view	Zobrazit uložené výsledky počítání

**PODROBNÝ POPIS VIZ KAPITOLA 6.**

## 02. ZAČÍNÁME

1. Odstraňte ochrannou fólii.

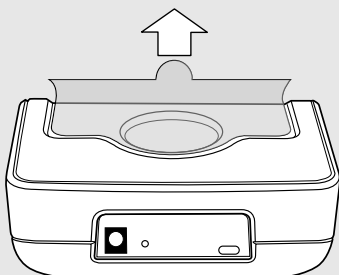

2. Odemkněte přepravní zámek.

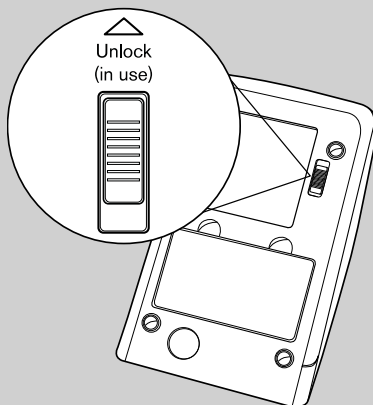

3. Připojte napájecí adaptér k přístroji a do zásuvky.

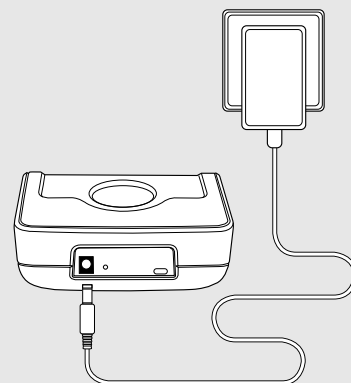

4. Umístěte nástavec na peníze na přístroj

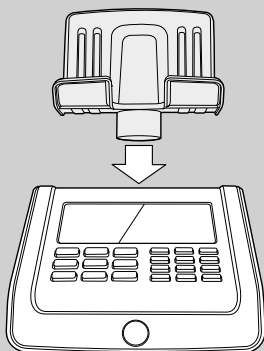

5. Prozatím **NEPOKLÁDEJTE** košíček na mince na nástavec.



6. Zapněte přístroj stisknutím napájecího tlačítka **ON/OFF**.

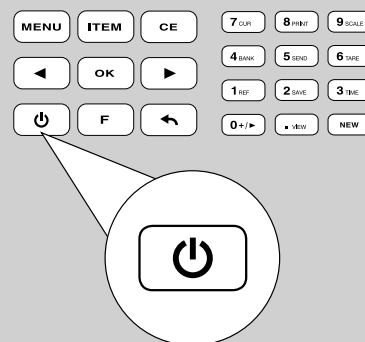

7. Zapnutí: informace na displeji

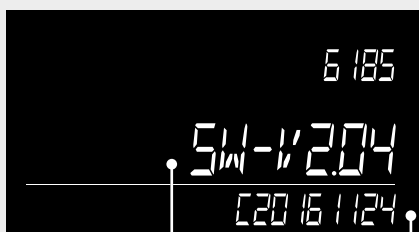

1

Verze softwaru (příklad)

2

Verze tabulky s hmotnostními hodnotami měn (příklad)

Verze dodaného softwaru a aktuální verze tabulky s hmotnostními hodnotami měn se může lišit v důsledku neustálých vylepšení, přidání funkcí či aktualizací měny. Pravidelně kontrolujte dostupnost nových aktualizací softwaru na adrese [www.safescan.com](http://www.safescan.com).

8. Nastavit region



Zvolte region, ve kterém budete Safescan 6185 používat. Pomocí tlačítek můžete přepínat mezi Evropou, Velkou Británií, USA, jihovýchodní Así a Austrálií.

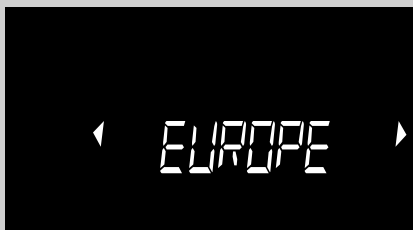

Stiskněte pro potvrzení.

9. Zvolit měnu

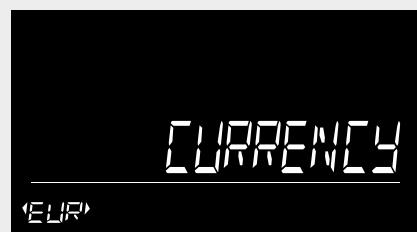

Zvolte si svou výchozí měnu pomocí tlačítek . Stiskněte tlačítko pro potvrzení.

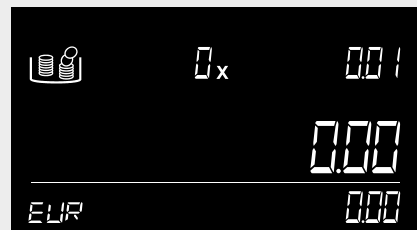

Nastavení jsou uložena. Přístroj 6185 začne pracovat v režimu počítání a zobrazí první hodnotu mincí, které se mají počítat.

## 03. POČÍTÁNÍ PENĚZ S VÁHOU SAFESCAN 6185

### 3.1 OBECNÝ PROVOZ

#### 3.1.1 POČÍTÁNÍ POLOŽEK

Váha Safescan 6185 má nastavenou následující sekvenci počítání:

**1:** Počítání mincí  
**2:** Počítání bankovek  
**3:** Počítání platebních karet  
**4:** Počítání šeků.

Pomocí tlačítka **ITEM** můžete přepínat mezi těmito položkami.

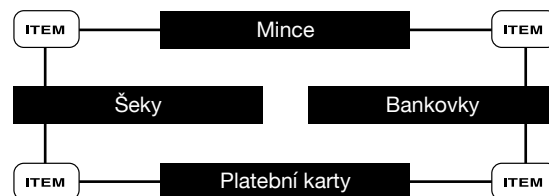

Všechny uživatelsky kalibrované položky, jako jsou balíčky mincí/bankovek, žetony, poukazy atd. budou automaticky přidány do této sekvence počítání. Viz kapitoly 5.2 a 5.3.

#### 3.1.2 NAVIGACE

V případě provedení určité aktivity, nebo je-li k dispozici několik možností, můžete k navigaci použít tlačítka . Je-li možná navigace nebo je-li požadována volba, na obrazovce se zobrazí 2 blikající šipky. Například:

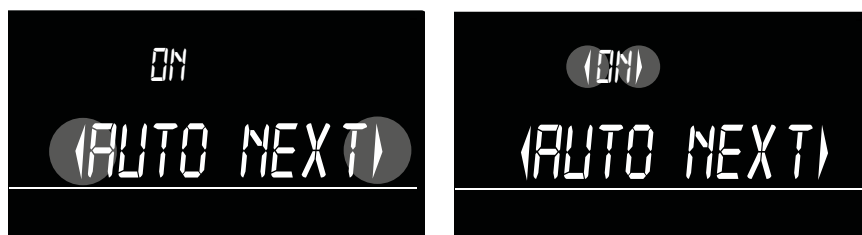

Výběr lze potvrdit stiskem tlačítka . Pro návrat v nabídce o 1 krok stiskněte tlačítko .

### 3.2 POČÍTÁNÍ MINCÍ

Počítání začne u nejnižší nominální hodnoty mince zvolené měny. Nominální hodnota, která má být spočítána, se zobrazí na displeji. Nominální hodnotu si můžete rovněž zvolit pomocí tlačítek .

- POKAŽDÉ POČÍTEJTE MINCE A BANKOVKY JEN JEDNÉ NOMINÁLNÍ HODNOTY.
- TŘÍDĚTE MINCE PODLE HODNOTY
- PŘI POČÍTÁNÍ MINCÍ VŽDY POUŽÍVEJTE KOŠÍČEK.

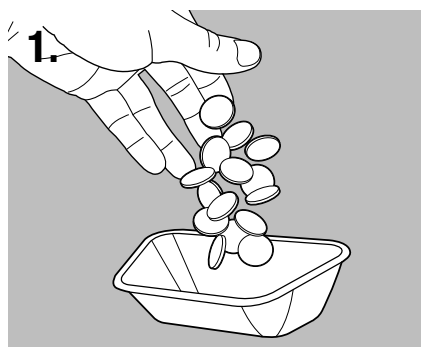

Umístěte mince do dodaného košíčku na mince.

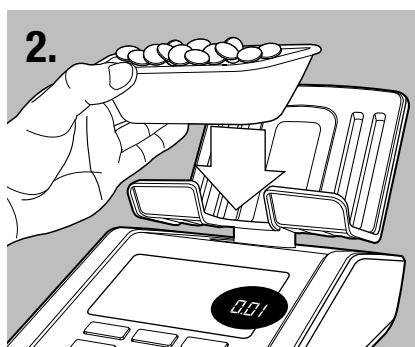

Umístěte košíček na nástavec.



Jakmile jsou mince spočítány, ozve se pípnutí. Na displeji se zobrazí jejich množství a hodnota a hodnota se připočte k celkovému součtu.

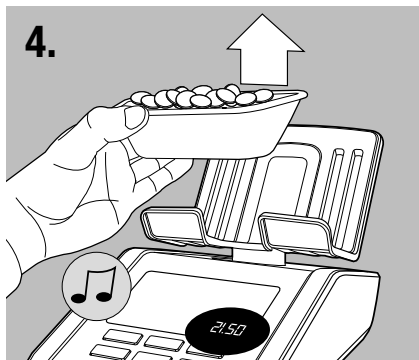

4. Odeberte košíček z nástavce. Pro potvrzení zazní „pípnutí“. Vyjměte z košíčku spočítané mince.



5. Zařízení 6185 se automaticky přepne na následující nominální hodnotu bankovek. Případně můžete pro výběr nominální hodnoty použít tlačítka .

Tyto kroky opakujte, dokud nejsou spočítány všechny nominální hodnoty mincí. Po spočítání nejvyšší nominální hodnoty mince se 6185 automaticky přepne na nejnižší hodnotu bankovek nominální hodnoty. Vždy můžete přejít k další nominální hodnotě stisknutím .

### 3.3 POČÍTÁNÍ BANKOVEK

Počítání začne u nejnižší nominální hodnoty bankovky zvolené měny. Nominální hodnota, která má být spočítána, se zobrazí na displeji. Nominální hodnotu si můžete rovněž zvolit pomocí tlačítek .

- POČÍTEJTE BANKOVKY VŽDY JEN JEDNÉ NOMINÁLNÍ HODNOTY
- TŘÍDĚTE BANKOVKY PODLE NOMINÁLNÍ HODNOTY

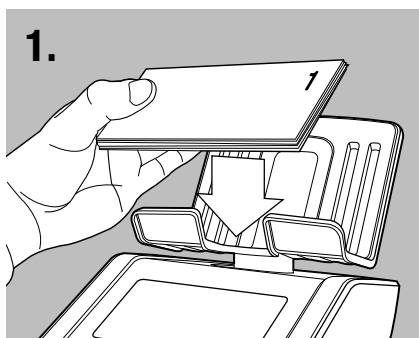

1. Umístěte bankovky v malých dávkách max. 25 kusů na nástavec.



2. Jakmile jsou bankovky spočítány, ozve se pípnutí. Na displeji se zobrazí jejich množství a hodnota a hodnota se připočte k celkovému součtu.

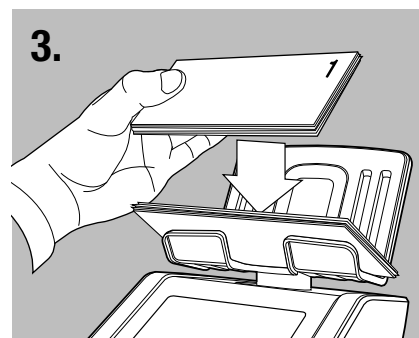

3. Ponechte první hromádku bankovek na nástavci a přidejte další hromádku se stejnou nominální hodnotou. Pokračujte v přidávání hromádek, dokud nejsou spočítány všechny bankovky vybrané nominální hodnoty.

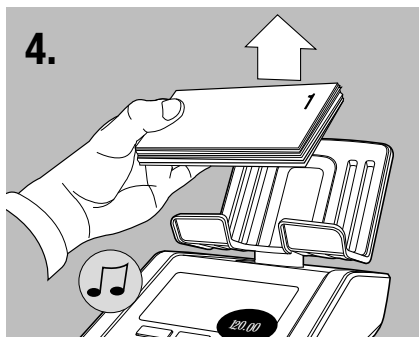

4. Odstraňte všechny bankovky z nástavce na peníze naráz. Pro potvrzení se ozve „pípnutí“ a jejich hodnota bude přidána do celkového výsledku. Zařízení 6165 se automaticky přepne na následující nominální hodnotu bankovek.

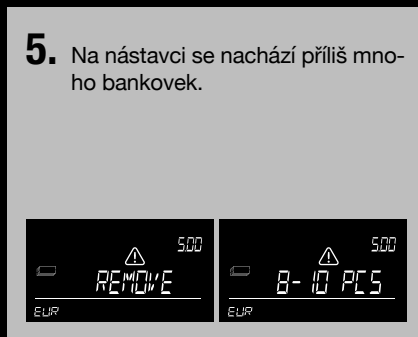

5. Na nástavci se nachází příliš mnoho bankovek.

Na nástavci se nachází příliš mnoho bankovek. Na displeji se zobrazí „Odstraňte.....ks“. Odstraňujte postupně tolik bankovek, dokud nebude 6185 schopen určit správné množství bankovek. Dále přidávejte na nástavec další bankovky v malých dávkách.

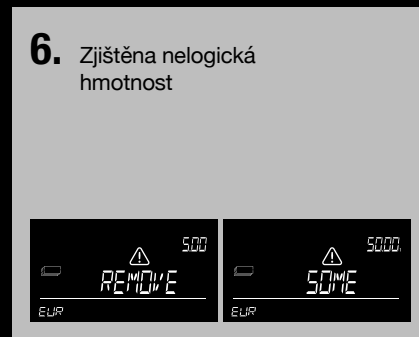

6. Zjištěna nelogická hmotnost

Zjištěna nelogická hmotnost, váha 6185 nebude schopna určit správné množství bankovek na nástavci. Na displeji se zobrazí „Odstraňte některé“. Odstraňte několik bankovek (max. 5 ks najednou), dokud nebude 6185 schopen určit množství bankovek. Dále přidávejte na nástavec další bankovky v malých dávkách.

### 3.4 POČÍTÁNÍ STARÝCH A NOVÝCH VERZÍ STEJNÉ NOMINÁLNÍ HODNOTY

Pokud je rozdíl hmotnosti staré a nové verze bankovky v určitém tolerančním rozmezí, mohou být tyto verze počítány společně. Není třeba je třídit podle staré a nové verze.

V tomto případě berte na vědomí následující:

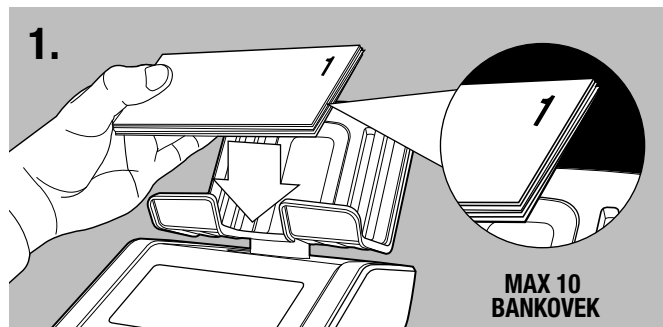

První svazek smíšených bankovek (stará a nová verze dohromady), který je umístěn na nástavec, by neměl přesahovat 10 bankovek

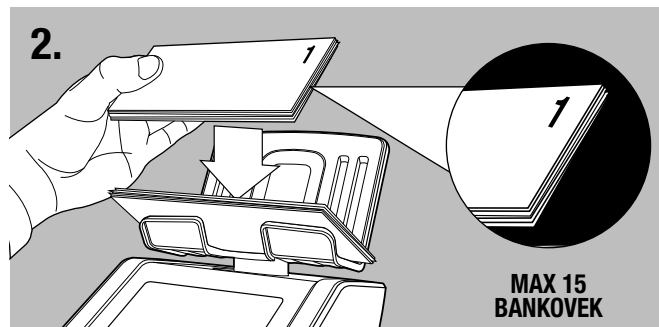

Následující svazky by neměly přesáhnout 15 bankovek

Není-li společné počítání 2 verzí stejné nominální hodnoty kvůli rozdílu hmotnosti možné, zeptá se váha 6185 na bankovky verze 1 (staré) a verze 2 (nové), které je třeba spočítat.

Verze, která je připravena k počítání, se zobrazí na displeji.

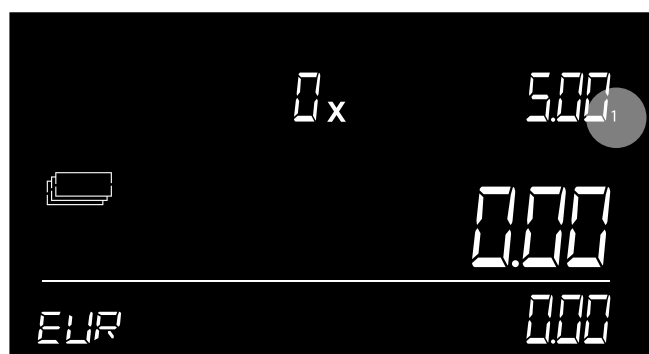

Verze 1 je stará verze

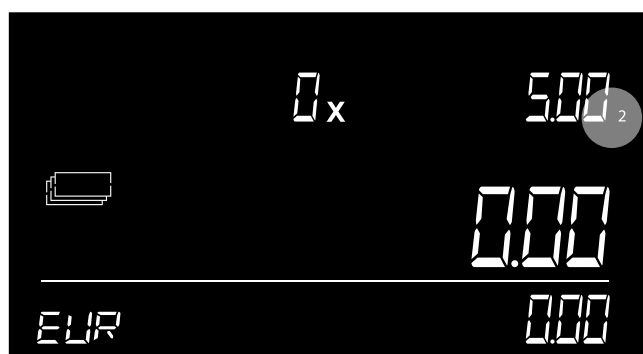

Verze 2 je nová verze.

Kdykoliv se objeví nové nominální hodnoty jedné z přednastavených měn, navštivte stránky [www.safescan.com](http://www.safescan.com), kde naleznete aktualizaci softwaru pro vaši váhu 6185.

## 3.5 POČÍTÁNÍ PLATEBNÍCH KARET

Po spočítání poslední nominální hodnoty bankovek se váha 6185 automaticky přepne do režimu počítání platebních karet. Pomocí této funkce můžete k výsledku ručně přidat hodnotu plateb obdržených přes platební karty.



**1** Na displeji se objeví ikona karty. CC.01 se zobrazí, což znamená, že vstupní hodnota karty je 1.



**2** Zadejte hodnotu přijaté platby kartou pomocí číselných tlačítek a stiskněte **OK**.



**3** Hodnota bude přidána k celkovému součtu. Váha 6185 přepne na další pozici platebních karet, CC.02.

**4** Opakujte tak dlouho, dokud nebudou spočítány všechny obdržené platby kartou.

**5** Po zadání poslední hodnoty platební karty stiskněte **ITEM** pro přechod na počítání další položky (šeků).

## 3.6 POČÍTÁNÍ ŠEKŮ

Pomocí této funkce můžete k výsledku ručně přidat hodnotu obdržených šeků.



**1** Pro výběr šeků stiskněte tlačítko **ITEM**. Na displeji se objeví ikona šeku. C-01 se zobrazí, což znamená, že vstupní hodnota šeku je 1.

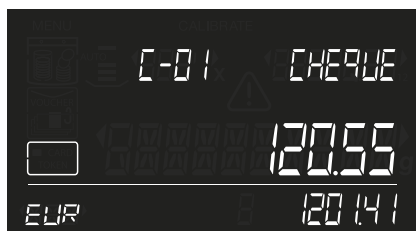

**2** Zadejte hodnotu šeku pomocí číselných tlačítek a stiskněte **OK**.



**3** Hodnota bude přidána k celkovému součtu. Váha 6185 přepne na další pozici šeku, C-02.

**4** Opakujte kroky 3 a 4, dokud nebudou spočítány všechny šeky.

**5** Po zadání poslední hodnoty šeku je vaše počítání u konce. Stiskněte **NEW** pro zahájení nového počítání nebo pokračujte na kapitole 4 pro další možnosti.

## 04. MOŽNOSTI PO DOKONČENÍ VAŠEHO POČÍTÁNÍ

Po dokončení počítání jsou k dispozici následující možnosti:

- kontrola výsledku počítání
- úprava nebo oprava výsledku počítání
- uložení výsledku počítání
- tisk výsledku počítání
- export výsledku počítání do softwaru Safescan Money Counting
- zahájení nového počítání

Tyto možnosti jsou podrobně popsány níže.

### 4.1 KONTROLA VÝSLEDKŮ POČÍTÁNÍ

Pro zobrazení výsledků počítání podle položek (mince, bankovky a další uživatelské položky) a nominálních hodnot použijte tlačítka ◀ ▶ .

### 4.2 ÚPRAVA NEBO OPRAVA VÝSLEDKU POČÍTÁNÍ

Výsledek lze manuálně opravit kdykoli během počítání i po jeho skončení. Existují 2 způsoby, jak ručně opravit výsledek počítání:

- 1) Pro ruční přidání určitého počtu mincí nebo bankovek k již spočítanému číslu viz 4.2.1
- 2) Pro ruční zadání celkového počtu mincí či bankovek viz 4.2.2

#### 4.2.1 RUČNÍ PŘIDÁNÍ POČTU MINCÍ/BANKOVEK

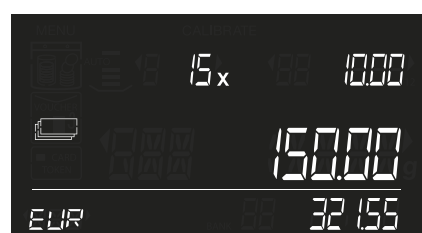

- 1** Příslušnou hodnotu zvolte pomocí tlačítek ◀ ▶ .



- 2** Pomocí číselných tlačítek zadejte množství mincí nebo bankovek, které chcete přidat.



- 3** Zařízení 6185 se přepne na následující nominální hodnotu.

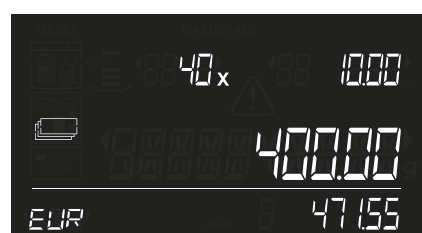

- 4** Pro ověření správnosti celkového počtu mincí či bankovek stiskněte ◀ .

## 4.2.2 RUČNÍ ZADÁNÍ CELKOVÉHO POČTU MINCÍ ČI BANKOVEK

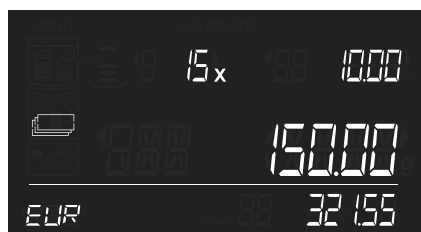

1 Příslušnou hodnotu zvolte pomocí tlačítek .



2 Pro smazání předchozího počítání této nominální hodnoty stiskněte .



3 Pomocí číselných tlačítek zadejte požadované množství mincí nebo bankovek.



4 Pro přidání tohoto čísla k celkovému součtu stiskněte . Ozve se „pípnutí“ a zařízení se přesune k další nominální hodnotě

## 4.3 ULOŽENÍ VÝSLEDKŮ POČÍTÁNÍ

Ve své paměti může toto zařízení 6185 uchovávat až 30 výpočtů. Uložené výsledky můžete prohlížet nebo exportovat do tiskárny nebo PC.

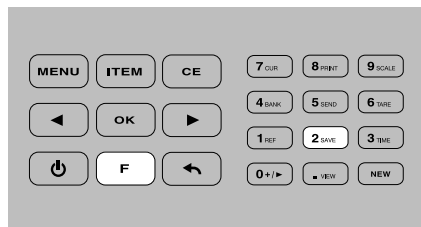

1 Stiskněte a následně (číselné tlačítko 2).

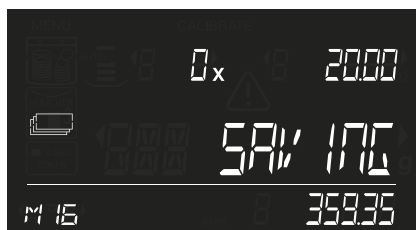

2 Systém 6185 ukládá výsledky ve své paměti a ukazuje pozici paměti, ve které byly tyto výsledky uloženy (příklad: M16)

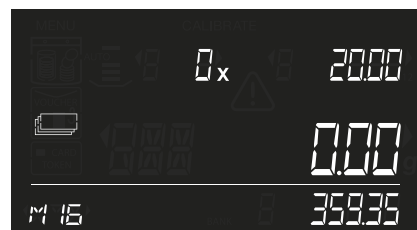

3 Po cca 2 sekundách se přístroj vrátí do režimu počítání.

Je-li paměť plná, na displeji se zobrazí "ERR" / "MAX" na místě, kde se zobrazuje měna, a ozve se chybový signál.

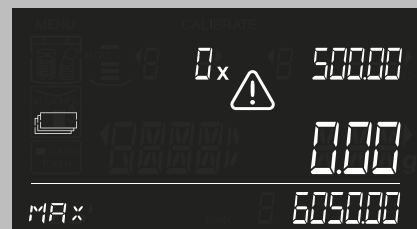
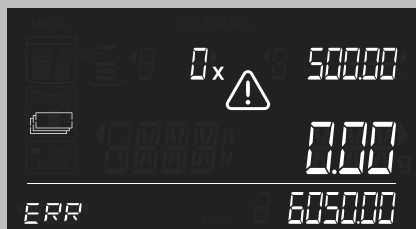



## 4.3.1 ZOBRAZIT ULOŽENÝCH VÝSLEDKŮ POČÍTÁNÍ

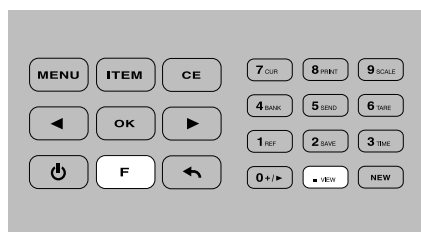

1 Stiskněte **F** a následně **VIEW** (číselné tlačítko **•**).



2 Uložené výsledky se zobrazí na obrazovce, počínaje poslední uloženou celkovou hodnotou. Zobrazí se i datum a čas, kdy byl tento poslední výsledek počítání uložen. Pozice paměti výsledku počítání bliká (příklad: M16).



3 Pomocí tlačítek **◀** **▶** můžete přepínat mezi uloženými početními výsledky.

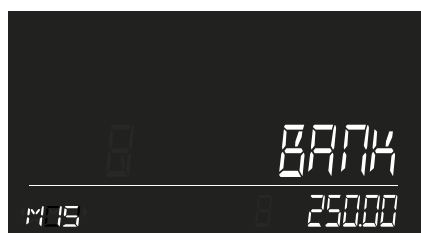
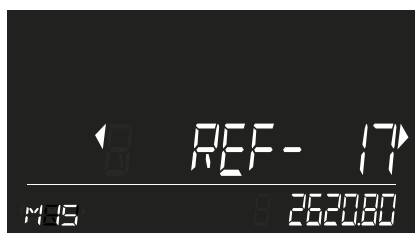
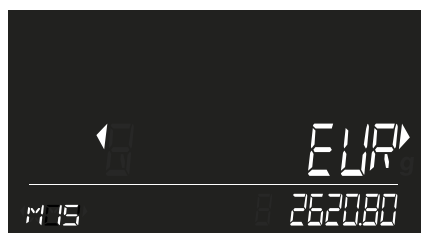

4 Pro otevření zvoleného výsledku počítání stiskněte **OK**. Pro procházení podrobností počítání (měna, reference, bankovní hodnota, výsledky počítání na položku a hodnotu) použijte tlačítka **◀** **▶**.

Stisknutím **↶** se vrátíte do režimu přepínání mezi uloženými početními výsledky. Stisknutím tlačítka **MENU** se vrátíte do menu početních úkolů.

## 4.3.2 SMAZÁNÍ VÝSLEDKŮ POČÍTÁNÍ

Je-li paměť plná (zpráva: "ERR / MAX" se zobrazí na displeji namísto čísla pozice paměti), není možné ukládat nová počítání. Chcete-li uvolnit místo v paměti, můžete vymazat příslušné početní výsledky jednorázovým úkonem. V případě potřeby si můžete nejprve tyto výsledky vytisknout nebo převést do PC programu Safescan.

**UPOZORNĚNÍ: VYMAZÁNÍ VÝSLEDKŮ POČÍTÁNÍ JE NEVRATNÉ. NENÍ MOŽNÉ ZÍSKAT TYTO VÝSLEDKY ZPĚT.**

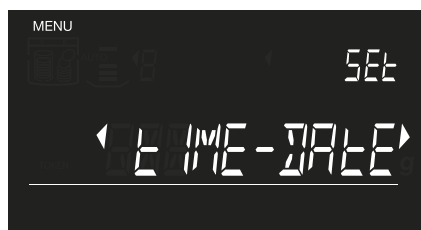

1 Pomocí tlačítka **MENU** přejděte do menu pro nastavení.

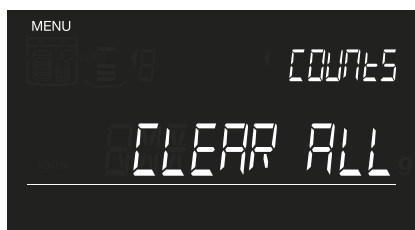

2 Pomocí tlačítek **◀** **▶** přejděte k nabídce "Clear all" a stiskněte **OK**. Na obrazovce začne blikat zpráva Vymazat vše.

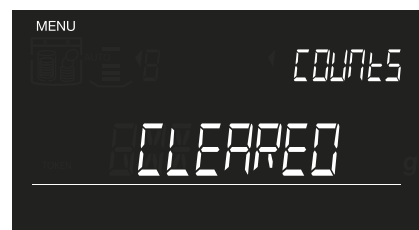

3 Stisknutím tlačítka **OK** vymažete všechny početní výsledky. Po dokončení se na displeji zobrazí "CLEARED"

## 4.4 TISK VÝSLEDKU POČÍTÁNÍ

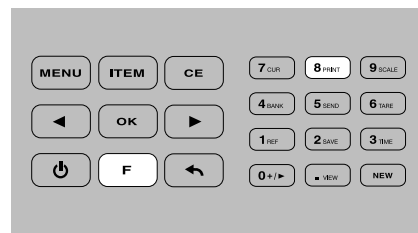
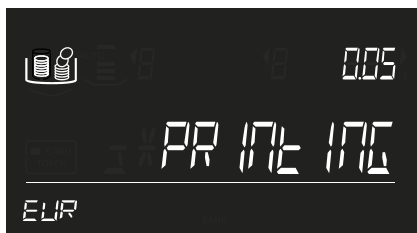
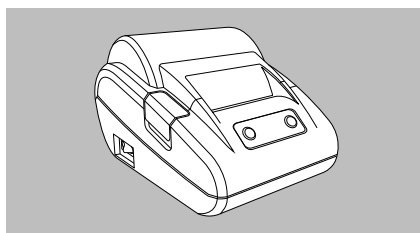

1 Připojte tiskárnu Safescan TP 230 k systému Safescan 6185.

2 Stiskněte **F** a následně **8 PRINT** (numerické tlačítko 8). Takto vytisknete aktuálně aktivní početní výsledky.

3 Při prohlížení dříve uložených počtů z paměti je také možné vytisknout výsledek stisknutím **F** **8 PRINT**.

Není-li připojena nebo zjištěna žádná tiskárna, zobrazí zařízení 6185 následující zprávu:

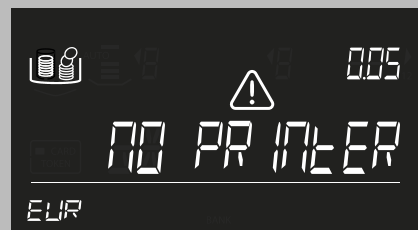

Tiskárna Safescan TP-230 je volitelným příslušenstvím, viz [www.safescan.com](http://www.safescan.com)

## 4.5 EXPORT VÝSLEDKU POČÍTÁNÍ DO SOFTWARE SAFESCAN MONEY COUNTING

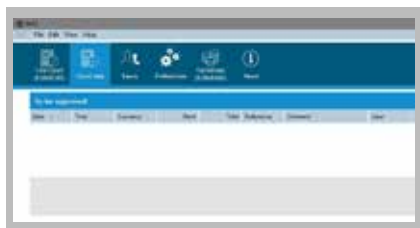

1 Na svém počítači spusťte program Safescan Money Counting  
Zvolte Zobrazit -> Spočítat data, nebo klikněte na ikonu Spočítat data pro stažení dat z přístroje 6185 na software.

Software Safescan Money Counting je volitelným příslušenstvím, viz [www.safescan.com](http://www.safescan.com)

## 4.6 ZAHÁJENÍ NOVÉHO POČÍTÁNÍ

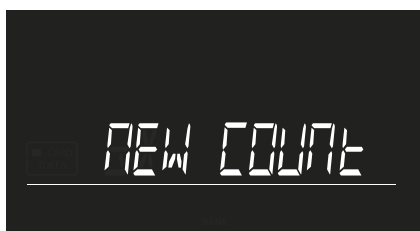

1 Stiskněte **NEW** pro vymazání výsledku počítání a zahájení nového počítání. Na displeji začne blikat "New count". Pro potvrzení stiskněte tlačítko **OK**.

# 05. NABÍDKA

Stiskněte **MENU** pro vstup do nabídky zařízení. Použijte tlačítka **◀ ▶** pro procházení různými položkami menu. Pro zadání položky stiskněte **OK**. Pořadí menu je následující:  
NASTAVENÍ ČASU-DATA - KALIBRACE - VÝCHOZÍ - VYMAZAT VŠECHNY VÝSLEDKY - NASTAVIT ZAŘÍZENÍ

## 5.1 NASTAVENÍ ČASU A DATA

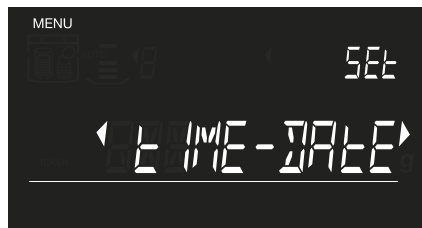

1 Stiskněte **MENU**. Na displeji se zobrazí "Set TIME-DATE". Stiskněte **OK** pro vstup do nabídky nastavení času a data.



2 Zvolte 12 nebo 24hodinový formát pomocí tlačítek **◀ ▶** a stiskněte **OK** pro potvrzení. Pokud byl zvolen formát „12 hodin“, zvolte „AM“ nebo „PM“ a svůj výběr potvrďte tlačítkem **OK**.

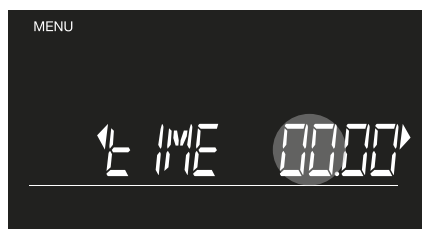

3 Zadejte hodiny pomocí číselných tlačítek

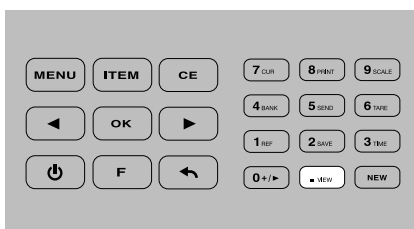

4 Stiskněte **NEW** pro přechod k nastavení minut

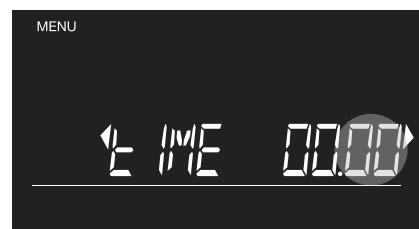

5 Zadejte minuty pomocí číselných tlačítek a stiskněte **OK** pro potvrzení

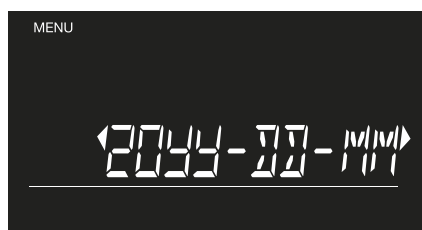

6 Vyberte požadovaný zápis data pomocí tlačítek **◀ ▶** a stiskněte **OK** pro potvrzení

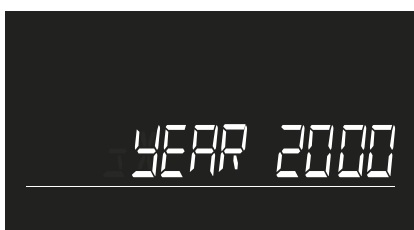

7 Zadejte rok pomocí číselných tlačítek, stiskněte **OK** pro potvrzení

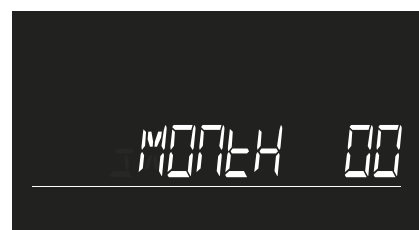

8 Zadejte měsíc pomocí číselných tlačítek, stiskněte **OK** pro potvrzení

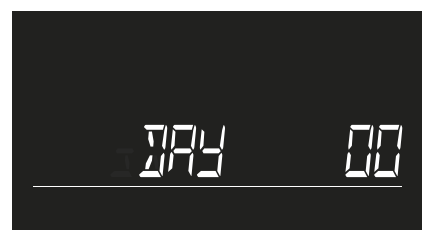

9 Zadejte měsíc pomocí číselných tlačítek, stiskněte **OK** pro potvrzení

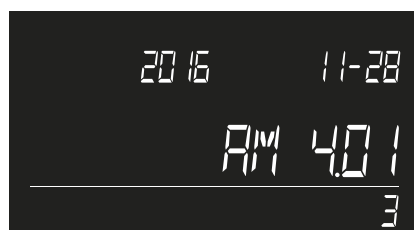

10 Na displeji se zobrazí "Set TIME-DATE". Po 5 sekundách se 6185 vrátí k počítací obrazovce.





## 5.2 NABÍDKA KALIBRACE

Tato nabídka slouží ke kalibraci a aktivaci speciálních předmětů, které budete chtít použít ve svém každodenním procesu počítání. Také můžete kalibrovat druhý košíček na mince s odlišnou hmotností, než má standardní košíček Safescan.

Jakákoli kalibrovaná položka bude automaticky aktivována a objeví se v procesu počítání při spuštění nové počítání.



### 5.2.1 KALIBRACE BALÍČKŮ MINCÍ A BANKOVEK

Za balíček bankovek nebo mincí je považováno fixní množství mincí nebo bankovek stejné nominální hodnoty v jednom balení. Předem byly definovány tyto peněžní balíčky:

IKONA	POLOŽKA	POPIS
	Role s mincemi	Pevný počet mincí stejné nominální hodnoty, balené v rolích.
	Balíčky mincí	Pevný počet mincí stejné nominální hodnoty, balené v balíčcích
	Svazky bankovek	Pevný počet bankovek stejné nominální hodnoty, balených s papírovou páskou
	Spony bankovek	Pevný počet bankovek stejné nominální hodnoty, které drží pohromadě pomocí kovové spony.
	Pouzdra na bankovky	Pevný počet bankovek stejné nominální hodnoty, balených v obálce nebo pouzdře.

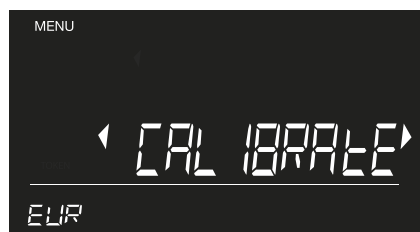
#### KALIBRACE PRO KAŽDÝ BALÍČEK JE STEJNÁ.



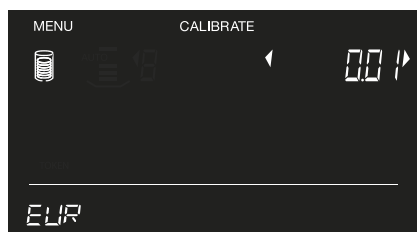

- 1 Stiskněte **MENU** a vyberte KALIBROVAT pomocí tlačítek  .



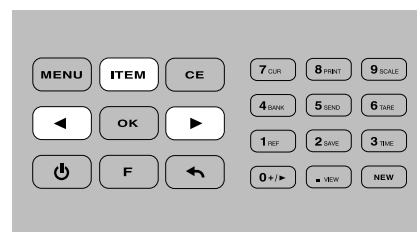

- 2 Pro potvrzení stiskněte tlačítko **OK**. V zařízení se spustí menu kalibrace vždy se zobrazením rolí s mincemi a se nejmenší nominální hodnotou.

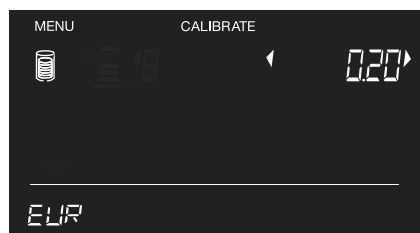

- 3 Vyberte požadovaný svazek peněz pomocí tlačítka **ITEM**. Příslušná ikona se zobrazí na displeji. Vyberte požadovanou nominální hodnotu pomocí tlačítek  .



- 4 Příklad: Vybrali jste „role s mincemi“. Zařízení začne pracovat s nejmenšími nominálními hodnotami rolí s mincemi. Pomocí tlačítek   zvolte nominální hodnotu a poté spustíte kalibraci tlačítkem **OK**. (příklad: role mincí 0,20 eur).

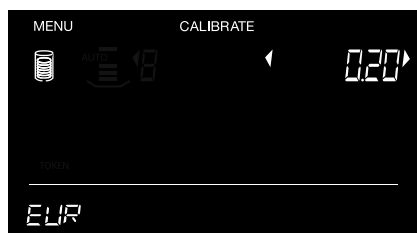

- 5 Ikona role s mincemi a "5x" blikají na displeji. Na platformu umístěte 5 prázdných rolí s mincemi. Počkejte na „pípnutí“ a stiskněte **OK**.



- 6 Vyplňte počet mincí, které jsou uvnitř plné role s mincemi € 0,20, pomocí numerických tlačítek (příklad: 50).

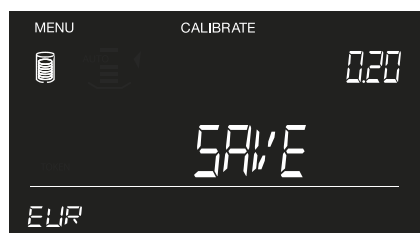

- 7 Stisknutím tlačítka **OK** potvrďte množství 50 kusů mince € 0,20 v rámci plné role. Na displeji začne blikat "Save".

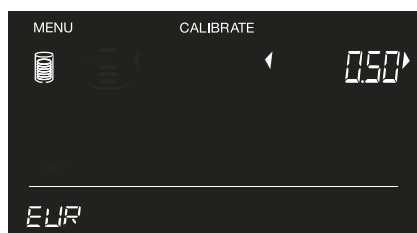

- 8 Stisknutím tlačítka **OK** uložte nastavení pro tento peněžní balíček. Po uložení nastavení přejde přístroj k další položce / nominální hodnotě pro kalibraci.

Pokud potřebujete ke kalibraci více peněžních balíčků, opakujte postup kalibrace, jak je popsáno výše. Pokračujte tak dlouho, dokud nebudou uloženy všechny požadované peněžní balíčky pro každou nominální hodnotu. Stisknutím tlačítka **MENU** se vrátíte do menu početních úkolů.

## 5.2.2 KALIBRACE POUKAZŮ

Poukázka je kupón s určitou peněžní hodnotou, jako je dárkový poukaz nebo slevový kupón. K aktivaci voucherů musí být nejdříve kalibrována a uložena hmotnost a hodnota položek.

**POZNÁMKY: POUZE POUKAZY O STEJNÉ HMOTNOSTI NA DANOU HODNOTU MOHOU BÝT KALIBROVÁNY A ZAPOČÍTÁNY. PRO POSTUP KALIBRACE BUDETE POTŘEBOVAT 10 VOUCHERŮ O STEJNÉ HMOTNOSTI.**

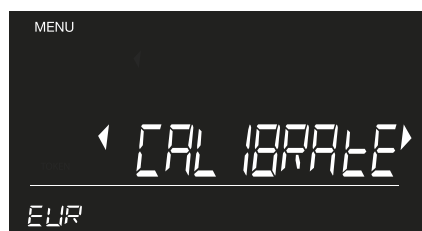

- 1 Stiskněte **MENU** a vyberte KALIBROVAT pomocí tlačítek **←** **→**.

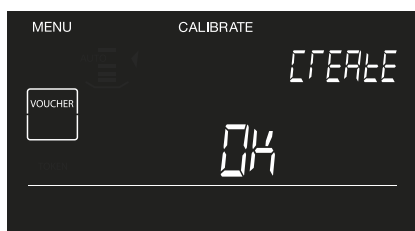

- 2 Vyberte položku poukazu pomocí tlačítka **ITEM** a stiskněte **OK**.

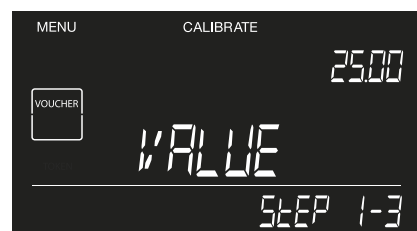

- 3 Zadejte hodnotu poukazu pomocí číselných tlačítek (např. 25.00) a stiskněte **OK**.



- 4 Ikona poukazu a "10x" blikají na displeji. Na nástavec umístěte 10 voucherů, vyčkejte na zvukový signál a stiskněte **OK**.



- 5 Stisknutím tlačítka **OK** uložte nastavení. Přístroj bude následně pokračovat dalším voucherem určeným ke kalibraci.



- 6 Stiskněte **OK** pro zahájení kalibrace dalšího poukazu nebo stiskněte **MENU** pro návrat do nabídky počítání.

## 5.2.3 KALIBRACE ŽETONŮ

Žeton je neoficiální mince s určitou peněžní hodnotou, jako jsou plastové mince používané ke koupi nápojů na festivalech nebo mince používané v hracích automatech v kasinech. K aktivaci žetonů musí být nejdříve kalibrována a uložena hmotnost a hodnota položek.

**POZNÁMKA: POUZE ŽETONY O STEJNÉ HMOTNOSTI NA DANOU HODNOTU MOHOU BÝT KALIBROVÁNY A ZAPOČÍTÁNY. PRO POSTUP KALIBRACE BUDETE POTŘEBOVAT 20 ŽETONŮ O STEJNÉ HMOTNOSTI.**

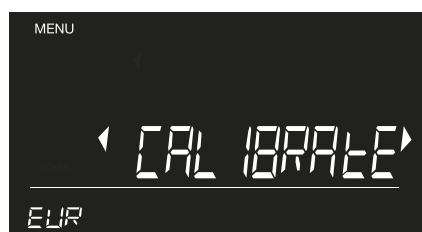

- 1 Stiskněte **MENU** a vyberte KALIBROVAT pomocí tlačítek **←** **→**.



- 2 Vyberte položku žetonu pomocí tlačítka **ITEM** a stiskněte **OK**.



- 3 Zadejte hodnotu žetonu pomocí číselných tlačítek (např. 1,25) a stiskněte **OK**.



- 4 Ikona žetonu, ikona košíčku na mince a "20x" blikají na displeji. Vložte 20 žetonů do košíčku na mince, košíček umístěte na nástavec a stiskněte **OK**.

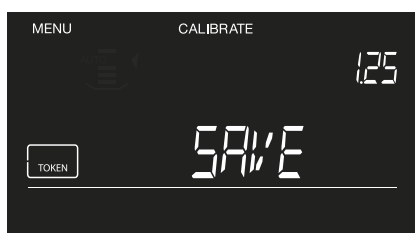

- 5 Stisknutím tlačítka **OK** uložte nastavení žetonu.



- 6 Stiskněte **OK** pro zahájení kalibrace dalšího žetonu nebo **MENU** pro návrat do nabídky počítání.

## 5.2.4 KALIBRACE BEZHMOTNOSTNÍCH PŘEDMĚTŮ

Safescan 6185 lze také nakonfigurovat tak, aby se naučil počítat hmotnost nepeněžních položek, které můžete chtít pravidelně počítat, například kancelářských sponek. Po provedení kalibrace této položky je můžete začít snadno počítat dle hmotnosti.

**POZNÁMKY: POUZE POUKAZY O STEJNÉ HMOTNOSTI NA DANOU HODNOTU MOHOU BÝT KALIBROVÁNY A ZAPOČÍTÁNY. PRO POSTUP KALIBRACE BUDETE POTŘEBOVAT 10 VOUCHERŮ O STEJNÉ HMOTNOSTI.**

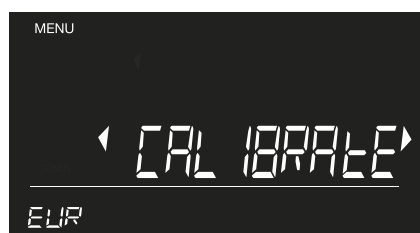

- 1 Stiskněte **MENU** a vyberte KALIBROVAT pomocí tlačítek **←** **→**.

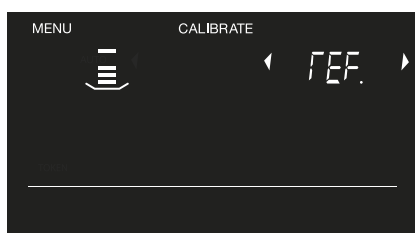

- 2 Zvolte položku: Položka bez zadané hmotnosti pomocí tlačítka **ITEM**, zvolte referenci (bude začínat popisem REF-1) a stiskněte **OK** ke spuštění kalibrace.

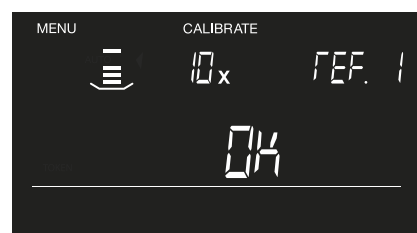

- 3 Na desku umístěte 10 stejných položek (například 10 kancelářských sponek) a po výzvě stiskněte **OK** pro potvrzení.

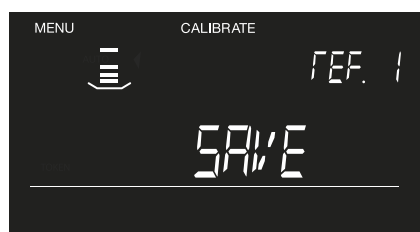

- 4 Přístroj 6185 si uloží hmotnost do své paměti. ("SAVE" bliká). Pro potvrzení stiskněte tlačítko **OK**.

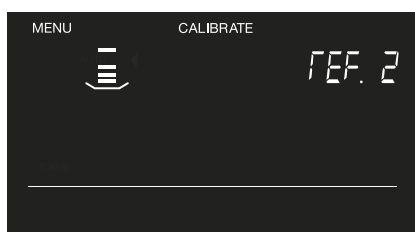

- 5 Po potvrzení přejde přístroj 6185 na další položku bez zadané hmotnosti ("REF-2"). Pro provedení kalibrace druhé položky bez zadané hmotnosti postupujte podle výše uvedeného postupu nebo stiskněte tlačítko **↶** pro opuštění menu kalibrace.

## 5.2.5 KALIBRACE DRUHÉHO KOŠÍČKU NA MINCE

Safescan 6185 je nakonfigurován tak, aby počítal se standardním košíčkem na mince s hmotností 33,5 gramu. Někteří výrobci pokladních zásuvek však mohou používat přihrádky s jinou hmotností. Přístroj Safescan 6185 můžete nakonfigurovat na počítání s použitím druhého košíčku na mince.

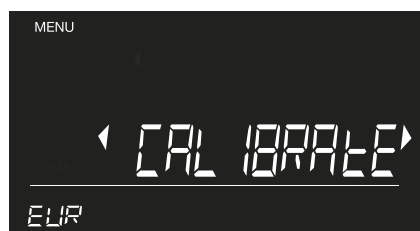

- 1 Stiskněte **MENU** a vyberte KALIBROVAT pomocí tlačítek **←** **→**.

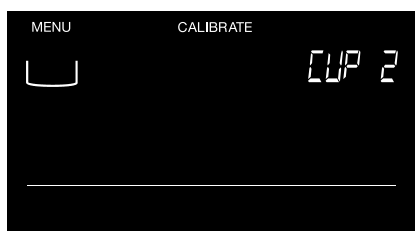

- 2 Stiskněte **ITEM** opakovaně, dokud neuvídíte slovo "CUP 2" v pravém horním rohu obrazovky a blikající symbol košíčku na mince v levém horním rohu. Stiskněte **OK**.



- 3 Po výzvě vložte košíček na vázící nástavec.

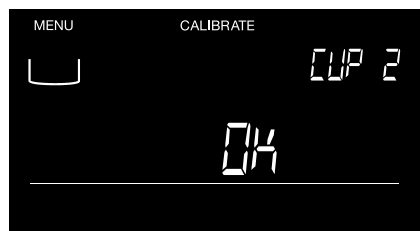

- 4 Po výzvě stiskněte **OK** pro potvrzení hmotnosti košíčku.



- 5 Na displeji se zobrazí "DONE" k signalizaci dokončení konfigurace druhého košíčku. Odstraňte košíček z nástavce a stiskněte **↶** nebo **MENU** pro návrat do nabídky počítání. CUP 2 je nyní aktivní košíček.

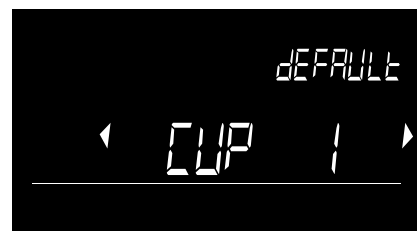

- 6 Až příště zapnete váhu 6185, bude CUP 2 považován za aktivní košíček. Stiskněte **OK** nebo vyčkejte po dobu 3 sekund k potvrzení používání CUP 2. Pomocí tlačítek **←** **→** přepnete k CUP 1 (košíček Safescan 33,5 g) a stiskněte **OK** pro potvrzení.

## 5.3 POČÍTÁNÍ UŽIVATELSKY KALIBROVANÝCH POLOŽEK

Jakákoliv položka, kterou jste kalibrovali, se automaticky aktivuje a bude přidána do procesu počítání při každém zahájení počítání.

### 5.3.1 POČÍTÁNÍ ROLÍ A SÁČKŮ S MINCEMI

**POZNÁMKA: PRO POČÍTÁNÍ MŮŽETE VYBÍRAT POUZE AKTIVOVANÉ A KALIBROVANÉ MINCOVNÍ BALÍČKY**

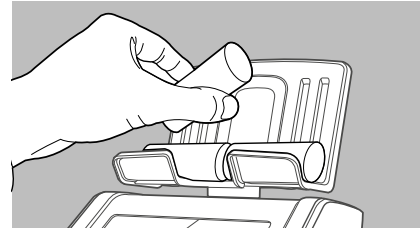
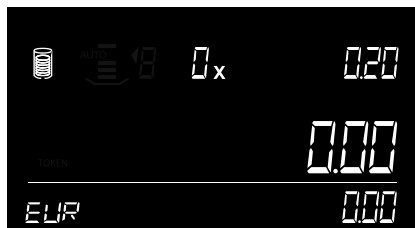
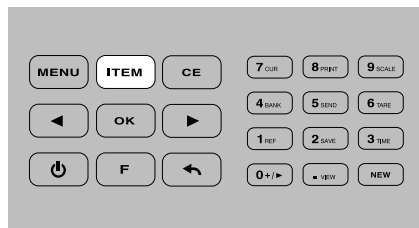

- 1 Tiskněte tlačítko **ITEM** tak dlouho, dokud nebude vybrána požadovaná položka početního balíčku (příklad : mincovní role).
- 2 Pomocí tlačítek **◀ ▶** vyberte mincovní roli, kterou chcete počítat (příklad: € 0,50).
- 3 Na nástavec umístíte plně zabalené mincovní role, jednu po druhé. Pokud umístíte více než 1 mincovní roli na nástavec najednou, vydá 6185 varování s návrhem na odstranění 1 nebo více rolí.

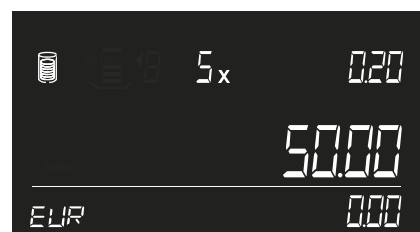
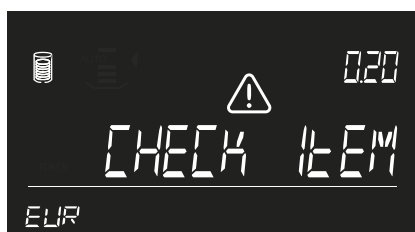
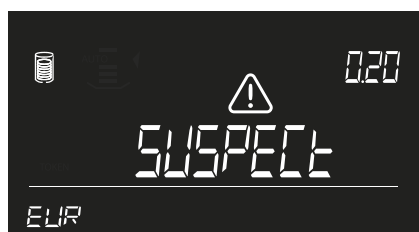

- 4 Je-li zjištěna neúplná role (s příliš málo nebo příliš mnoho mincemi), vydá přístroj 6185 varování "pozor, zkontrolujte položky". Zkontrolujte obsah mincovních rolí.
- 5 Odeberte mincovní role (všechny tyto role najednou) z nástavce nebo stiskněte **OK** a přidejte početní výsledek k celku.

Pokud chcete k početní operaci přidat další mincovní role, stiskněte tlačítko **◀** a vraťte se zpět do požadované nominální hodnoty. Poté opakujte kroky 3 a 4.

#### Ruční vkládání počtu mincovních balíčků

U všech peněžních balíčků je možné zadávat množství také manuálním způsobem. Vyberte požadovanou položku pomocí tlačítek **ITEM** a **◀ ▶** a zadejte množství pomocí číselných tlačítek. Stisknutím tlačítka **OK** přidejte početní výsledky k celkové hodnotě.

### 5.3.2 POČÍTÁNÍ SVAZKŮ, SPON A POUZDER NA BANKOVKY

Bankovky téže nominální hodnoty mohou být svázaný dohromady. 6185 rozlišuje 3 typy svazků:

**Svazek** skupina bankovek stejné nominální hodnoty, které spojuje páska

**Spona** (menší) skupina bankovek držaná dohromady kovovou nebo plastovou sponou

**Pouzdro** skupina bankovek v pouzdře ve stlu obálky.

**POZNÁMKA: POUZE AKTIVOVANÉ A KALIBROVANÉ BALÍČKY BANKOVEK MOHOU BÝT VYBRÁNY PRO POČÍTÁNÍ VÁHA 6185 NEMŮŽE ROZPOZNAT NEÚPLNÉ SVAZKY BANKOVEK VZHEDEM K RELATIVNĚ VYSOKÉ HMOTNOSTNÍ TOLERANCI BANKOVEK**

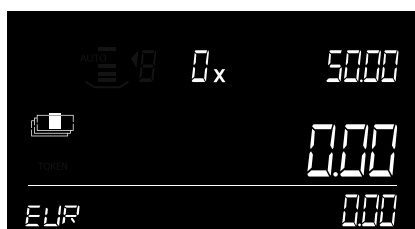
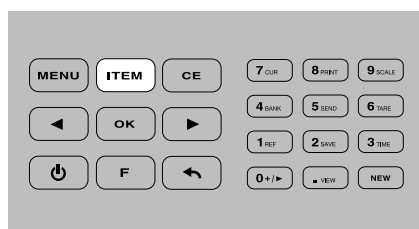

- 1 Tiskněte tlačítko **ITEM**, dokud není zvolen požadovaný balíček bankovek (příklad: svazky bankovek).
- 2 Vyberte svazek bankovek, který chcete počítat (příklad: svazky bankovek 50,00 €) pomocí tlačítek **◀ ▶**.
- 3 Umístíte jeden plný svazek bankovek na nástavec a počkejte na „pípnutí“.



4 Na nástavec položte další svazek (bez odstranění předem umístěného svazku) Pokračujte v přidávání dalších svazků, dokud nebudou spočítány všechny svazky příslušné nominální hodnoty.

5 Odstraňte všechny balíčky z nástavce nebo stiskněte tlačítko **OK** pro přidání výsledku k celkové hodnotě.

#### Ruční vkládání počtu balíčků bankovek

U všech peněžních balíčků je možné zadávat množství také manuálně tímto způsobem. Vyberte požadovanou položku pomocí tlačítek **ITEM** a **◀ ▶** a zadejte množství pomocí číselných tlačítek. Stisknutím tlačítka **OK** přidejte početní výsledky k celkové hodnotě.

### 5.3.3 POČÍTÁNÍ POUKAZŮ

**UPOZORNĚNÍ: POSTUP POČÍTÁNÍ POUKAZŮ JE PODOBNÝ POSTUPU POČÍTÁNÍ VOLNĚ POLOŽENÝCH BANKOVEK. POUKAZY UMÍSTĚTE PŘÍMO NA PLATFORMU V MENŠÍCH STOŽÍCH (MAX. 25 KUSŮ)**

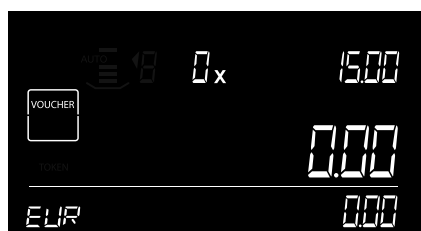

1 Stiskněte tlačítko **ITEM**, dokud není zvolena položka poukazu.

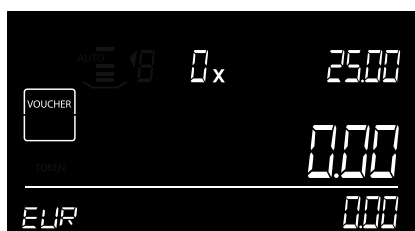

2 Vyberte požadovaný poukaz (např 25,00 €) pomocí tlačítek **◀ ▶**.

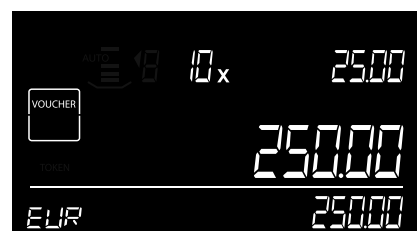

3 Skládejte v sadách o max. 25 poukazech najednou, zároveň je však neodebírejte z nástavce. Přístroj potvrdí spočítání stohu poukazů zvukovým signálem.

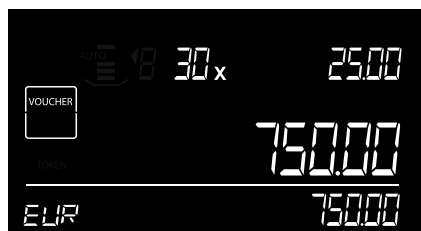

4 První sadu ponechte na peněžním nástavci a přidejte další sadu o stejné nominální hodnotě. Pokračujte v přidávání sad (max. 25 kusů), dokud nebudou spočítány veškeré poukazy o hodnotě €25.00.

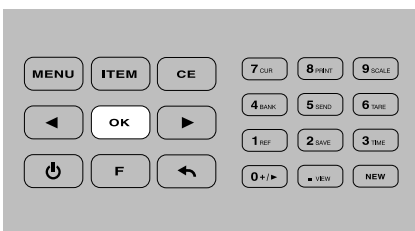

5 Po spočítání odeberte veškeré vouchery společně nebo stiskněte **OK** k přidání výsledků k celkovému počtu.



## 5.3.4 POČÍTÁNÍ ŽETONŮ

**UPOZORNĚNÍ: POSTUP POČÍTÁNÍ ŽETONŮ JE PODOBNÝ POSTUPU POČÍTÁNÍ VOLNĚ POLOŽENÝCH MINCÍ. PŘI POČÍTÁNÍ ŽETONŮ VŽDY POUŽÍVEJTE KOŠÍČKY NA MINCE.**

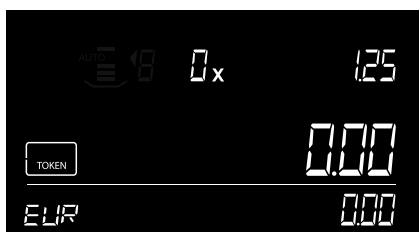

1 Stiskněte tlačítko **ITEM**, dokud není zvolena položka žetonu.

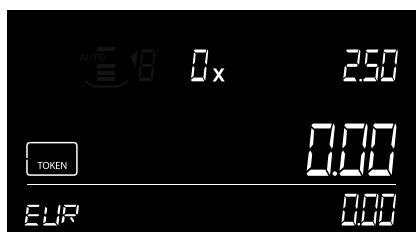

2 Vyberte požadovaný žeton (např. € 2,50) pomocí tlačítek **◀ ▶**.

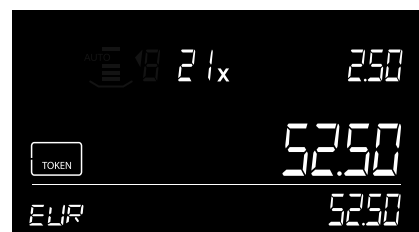

3 Umístěte žetony do košíčku na mince a košíček umístěte na nástavec. Tyto žetony budou spočítány a ozve se zvukový signál.

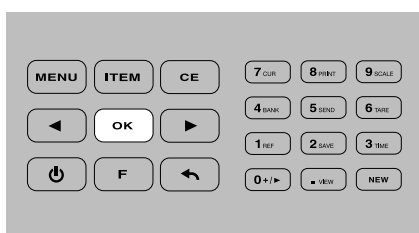

4 Odeberte košíček z nástavce nebo stiskněte **OK** k přidání výsledku k celkovému počtu.

## 5.3.5 POČÍTÁNÍ POLOŽEK BEZ ZADANÉ HMOTNOSTI



1 Stiskněte **F** a následně **9 SCALE** (číselné tlačítko 9) pro vstup do funkce vážení.

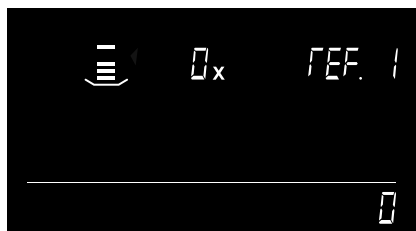

2 Pomocí tlačítek **◀ ▶** zvolte kalibrovanou položku bez zadané hmotnosti. Bude začínat položkou REF-1.

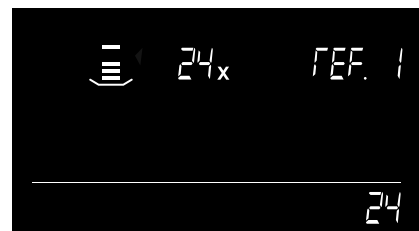

3 Umístěte položky na peněžní nástavec. Přístroj 6185 je zváží a spočítá.

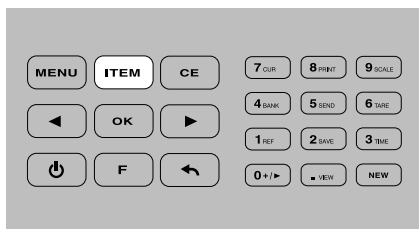

4 Stiskněte **ITEM** pro přepínání mezi režimem vážení a volného počítání.

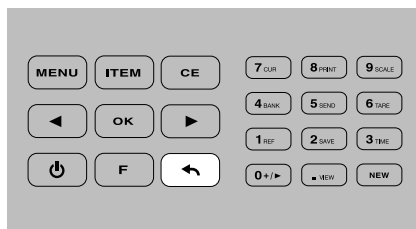

5 Stiskněte **◀** pro opuštění nabídky vážení.

## 5.4 ZPĚT NA VÝCHOZÍ NASTAVENÍ

Tato funkce resetuje přístroj 6185 do jeho továrního nastavení. Všechny uživatelsky kalibrované položky budou smazány.



1 Stiskněte **MENU** a zvolte 'default' pomocí tlačítek **←** **→**.

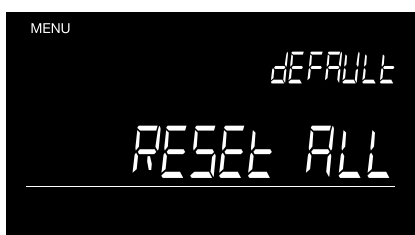

2 Pro potvrzení stiskněte **OK**. Na displeji se zobrazí zpráva „Resetovat vše“.



3 Pro potvrzení stiskněte **OK**. Přístroj smaže veškerá data a uživatelsky kalibrované položky a vrátí se zpět do továrního nastavení. Uvidíte počítadlo vracející se k nule na pravé spodní straně displeje.



4 6185 se restartuje do režimu prvního použití. Viz kapitoly 1 a 2 o tom, jak nastavit 6185.

## 5.5 SMAZAT VŠECHNY POČTY

Tato funkce vymaže všechna data o počítání z paměti. Uživatelsky kalibrované početní položky nebudou vymazány.



1 Stiskněte **MENU** a vyberte "Clear all counts" pomocí tlačítek **←** **→**.



2 Pro potvrzení stiskněte **OK**. "Clear all" začne blikat.



3 Pro potvrzení stiskněte **OK**. Přístroj smaže veškerá data. Na displeji se po skončení zobrazí "Cleared".

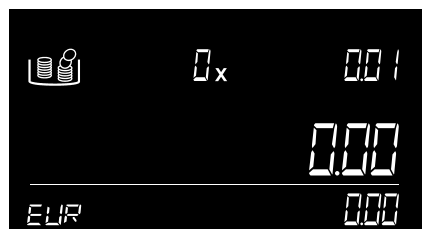

4 6185 se vrátí zpět do režimu počítání.

## 5.6 NASTAVENÍ PŘÍSTROJE

Funkce nastavení regionu by měla být použita pouze tehdy, když je 6185 přesunuta do země v jiném regionu.

### 5.6.1 NASTAVENÍ REGIONU

Funkce nastavení regionu by měla být použita pouze tehdy, když je 6185 přesunuta do země v jiném regionu.

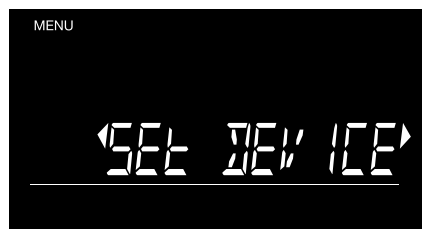

1 Stiskněte **MENU** a zvolte možnost nastavit zařízení pomocí tlačítek **◀ ▶**.

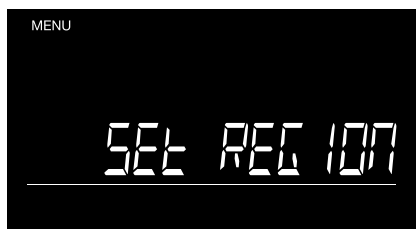

2 Stiskněte **OK** pro potvrzení. "Set region" se zobrazí na displeji.



3 Pro potvrzení stiskněte **OK**. Přístroj zobrazí aktuální nastavení regionu.

4 Vyberte požadovaný region pomocí tlačítek **◀ ▶**. Pro potvrzení stiskněte tlačítko **OK**.

5 6185 se vrátí zpět do režimu počítání.

### 5.6.2 KALIBRACE SYSTÉMU VÁŽENÍ

Safescan 6185 má kontinuální automatickou kalibraci systému, přičemž kalibrace uživatelem by neměla být požadována. Nicméně je možné 6185 znovu kalibrovat, pokud by to bylo nutné.

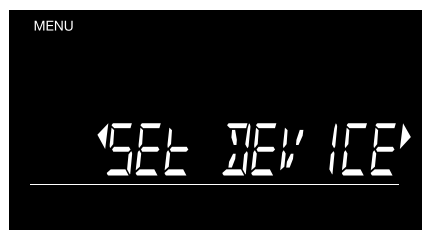

1 Stiskněte **MENU** a zvolte možnost nastavit zařízení pomocí tlačítek **◀ ▶**.

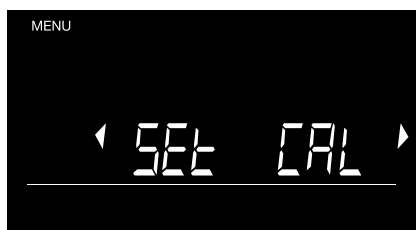

2 Pro potvrzení stiskněte **OK**. Vyberte "set cal" pomocí tlačítek **◀ ▶**.

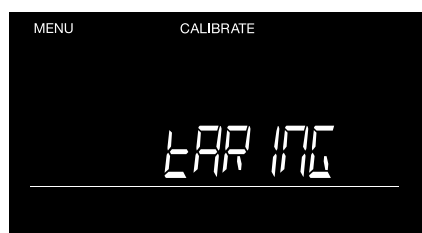

3 Pro potvrzení stiskněte **OK**. Na displeji se zobrazí "tárování" a poté požádá o umístění 500 gramů hmotnosti na nástavec.

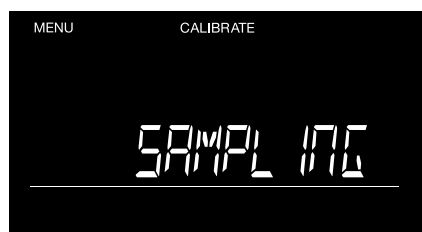

4 Položka 500 g hmotnosti na nástavec. Na displeji se zobrazí "sampling", zatímco 6185 je kalibrován.



5 6185 se přepne do režimu vážení a zobrazí aktuální váhu na nástavci.



6 Na displeji se objeví "finished", což signalizuje, že kalibrační proces skončil.

7 Odeberte 500 g hmotnosti z nástavce.

8 Safescan 6185 se vrátí zpět do režimu počítání.

## 06. KLÁVESOVÉ ZKRATKY FUNKCÍ

Klávesové zkratky funkcí vám umožní snadno přistupovat k možnosti počítání Safescan 6185. Nejprve stiskněte tlačítko **F** a následně klávesovou zkratku (do 3 sekund po stisknutí tlačítka **F**).

### 6.1 **F** + **0+▶** : PŘIDAT / DALŠÍ NASTAVENÍ

S touto funkcí můžete vybrat, zda chcete, aby přístroj 6185 automaticky přidával výsledek počítání k celku a pokračoval k další nominální hodnotě, nebo zda chcete tyto úkony provádět během počítání manuálně.

**AUTO ADD ON** = Po odstranění položek z peněžního nastavece přístroj automaticky přidá výsledky počítání do celkového počtu.

**AUTO ADD OFF** = Po umístění položek do nastavece na peníze stiskněte **OK** pro přidání výsledků počítání do celkového počtu.

**AUTO NEXT ON** = Po přidání výsledků k celku se přístroj automaticky přepne na další položku.

**AUTO NEXT OFF** = Po odebrání položek z peněžního nastavece zůstane zvolená aktuální položka. Přepněte na následující položku pomocí tlačítek **◀** **▶**

Výchozí nastavení je "AUTO ADD ON" a "AUTO NEXT ON".

#### Volba manuálního nebo automatického přepínání na další nominální hodnotu č položku počítání

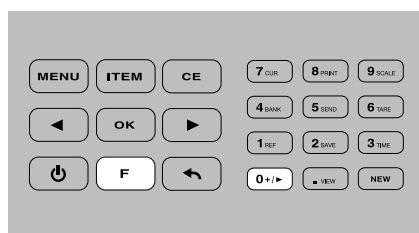

1 V režimu počítání stiskněte **F** a následně **0+▶** (číselné tlačítko 0).



2 "AUTO NEXT" se zobrazí na displeji. Šipky kolem [auto next] blikají a říkají tak, že můžete toto nastavení změnit.



3 Stiskněte **OK** pro změnu nastavení. Šipky kolem [on] nebo [off] blikají



4 Vyberte možnost On nebo Off pomocí tlačítek **◀** **▶** a stiskněte **OK**.

5 6185 přejde zpět do režimu počítání

#### Výběr manuálního nebo automatického přidávání početních výsledků

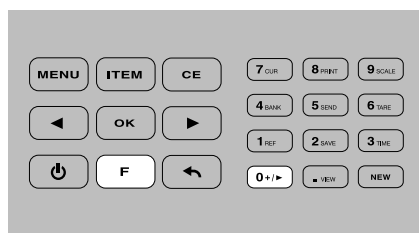

1 V režimu počítání stiskněte **F** a následně **0+▶** (číselné tlačítko 0).



2 "AUTO NEXT" se zobrazí na displeji. Šipky kolem [auto next] blikají a říkají tak, že můžete toto nastavení změnit.



3 Vyberte "AUTO ADD" pomocí tlačítek **◀** **▶** a stiskněte **OK**.

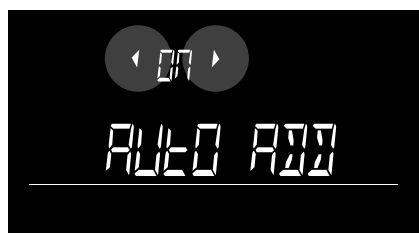

4 Šipky kolem [on] nebo [off] blikají a říkají tak, že můžete toto nastavení změnit.



5 Vyberte možnost On nebo Off pomocí tlačítek **◀** **▶** a stiskněte **OK**.

6 6185 přejde zpět do režimu počítání

## 6.2 **F** + **1<sub>REF</sub>** : PŘIDAT REFERENČNÍ ČÍSLO DO POČÍTÁNÍ

Referenční číslo, které může být přidáno k početní hodnotě - max. 3 číslice. Toto referenční číslo může být použito k propojení početních výsledků s konkrétním uživatelem, konkrétní peněžní zásuvkou, pokladnou nebo s jakýmkoli dalším odkazem. Referenční číslo může být přidáno v kterémkoliv okamžiku před, v průběhu nebo po počítání. Použití referenčního čísla může být užitečné, pokud máte více než jednu zásuvku na peníze, které je třeba spočítat.

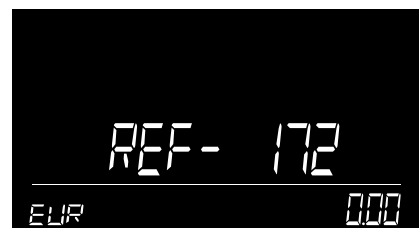
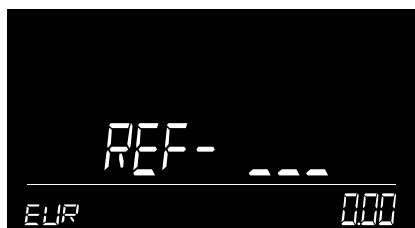
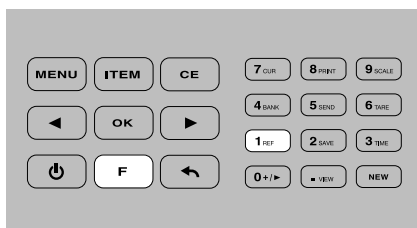

- 1 Stiskněte **F** a následně **1<sub>REF</sub>** (číselné tlačítko 1).
- 2 Zadejte referenční číslo o maximálně 3 číslicích pomocí číselných tlačítek. Pro potvrzení stiskněte **OK**.
- 3 Referenční číslo se zobrazí po dobu 3 sekund. 6185 přehraje zvukový signál a vrátí se do nabídky počítání.
- 4 Pokud jste již dříve zadali referenční číslo, zobrazí se toto číslo po stisknutí **F** + **1<sub>REF</sub>**. Stiskněte **OK** pro znovuužití tohoto referenčního čísla, stiskněte **CE** pro zrušení referenčního čísla <font style="background-color: pink; color: rgb(0, 0, 0);">nebo</font> zadání nového čísla pomocí numerických tlačítek a stiskněte **OK** pro potvrzení a návrat do nabídky počítání.

**POZNÁMKA: CHCETE-LI VYMAZAT REFERENČNÍ ČÍSLO, STISKŇTE **CE** A NÁSLEDNĚ **OK****

## 6.3 **F** + **2<sub>SAVE</sub>** : ULOŽENÍ VÝSLEDK PO ÍTÁNÍ

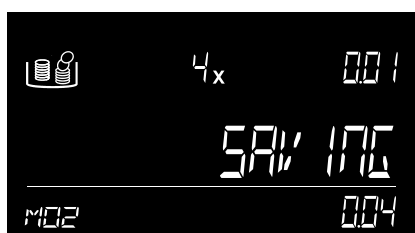
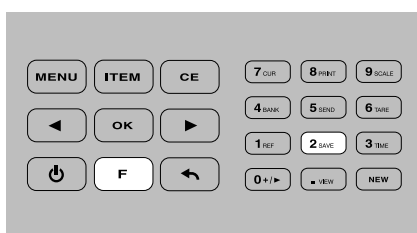

- 1 Po skončení počítání můžete uložit jeho výsledek stisknutím **F** a následně **2<sub>SAVE</sub>** (číselné tlačítko 2).
- 2 Systém 6185 ukládá výsledky ve své paměti a ukazuje pozici paměti, ve které byly tyto výsledky uloženy (příklad: M16).
- 3 Po cca 2 sekundách se přístroj vrátí do režimu počítání.



- 4 Není-li aktivní žádné počítání, zobrazí 6185 zprávu "no count" při stisknutí **F** + **2<sub>SAVE</sub>**

## 6.4 **F** + **3** TIME : KONTROLA NASTAVENÍ DATA A ČASU

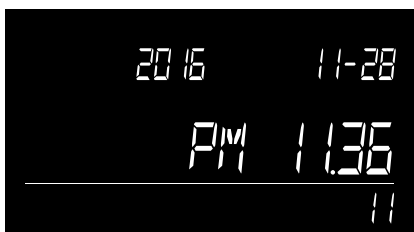
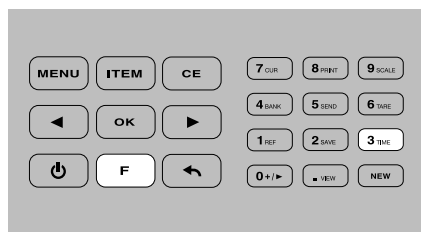

1 Stiskněte **F** a následně **3** TIME (číselné tlačítko 3).

2 Zobrazení pro nastavení data a času bude trvat 5 sekund.

## 6.5 **F** + **4** BANK : PŘIDAT BANKOVNÍ HODNOTU K POČÍTÁNÍ

Bankovní hodnota představuje částku v hotovosti uvnitř zásuvky na peníze před začátkem směny pokladni nebo na začátku obchodního dne. Je-li zadána bankovní hodnota, bude tato částka odečtena od výsledku počítání. Bankovní hodnotu lze přidat nebo změnit kdykoli během aktivního počítání.

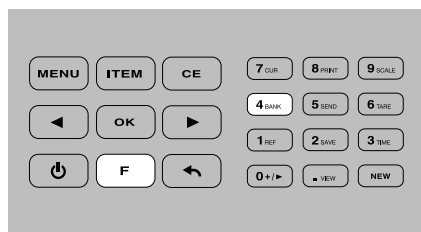

Chcete-li nastavit bankovní hodnotu, stiskněte **F** a následně **4** BANK (číselné tlačítko 4).

1 Pokud nebyla nastavena žádná bankovní hodnota, objeví se na displeji -0,00. V případě, že bankovní hodnota byla již nastavena dříve, zobrazí se tato hodnota. Ikona banky a hodnota budou blikat na obrazovce. Stiskněte tlačítko **OK**, pokud chcete použít tuto dříve nastavenou BANKOVNÍ hodnotu.

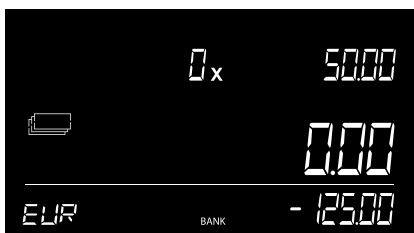
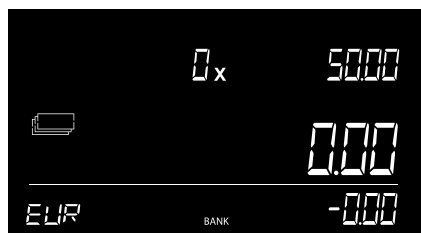

2 Zadejte BANKOVNÍ hodnotu pomocí číselných tlačítek.

3 Stiskněte **OK** pro potvrzení zadání nebo stiskněte **CE** pro jeho vymazání a nové zadání bankovní hodnoty. Systém 6185 se vrátí do režimu počítání. Na obrazovce se zobrazí ikona BANK, což znamená, že funkce Bank je nyní aktivní. Bankovní hodnota bude odečtena z celkové počítané částky.

**POZNÁMKA:** • PO ZAHÁJENÍ NOVÉHO POČÍTÁNÍ BUDE FUNKCE BANK AUTOMATICKY DEAKTIVOVÁNA

## 6.6 **F** + **5 SEND** : ODESLÁNÍ VÝSLEDKU POČÍTÁNÍ

Tato funkce je nahrazena funkcí Live Count v softwaru Safescan Money Counting. Viz [www.safescan.com](http://www.safescan.com) pro více informací.

## 6.7 **F** + **6 TARE** : TÁROVÁNÍ AKTUÁLNÍ HMOTNOSTI

Tato funkce je dostupná pouze v režimu vážení. Pomocí této funkce můžete tárovat váhu položky, kterou jste vložili na nástavec. Obvykle se jedná o nádobu nebo košíček. Displej váhy se vynuluje, když se prázdná nádoba umístí na nástavec, aby se následně zobrazovala pouze hmotnost obsahu.



- 1 Stiskněte **F** a následně **9 SCALE** pro přístup do režimu vážení



- 2 Umístěte prázdnou nádobu na nástavec. Zobrazí se hmotnost této nádoby

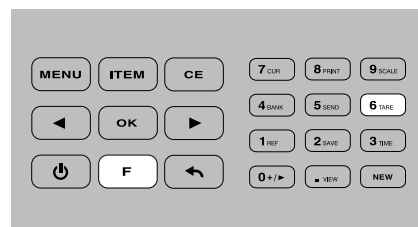

- 3 Stiskněte **F** + **6 TARE** pro tárování této hmotnosti. Ponechte nádobu na nástavci. Váha se vynuluje.

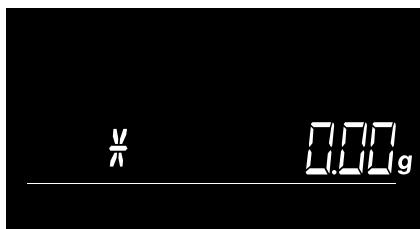

- 4 Zobrazí se hvězdička na displeji pro potvrzení, že váha je v režimu tárování.

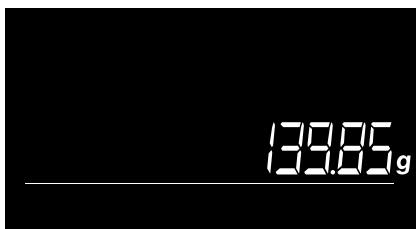

- 5 Umístěte položky, které chcete zvážit, do nádoby. Měří se pouze hmotnost této položky.

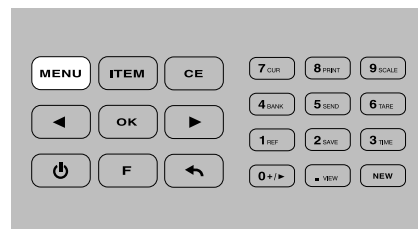

- 6 Stiskněte **MENU** pro opuštění režimu vážení a návrat do režimu počítání. Režim tárování bude zakázán.

## 6.8 **F** + **7 CUR** : VÝBĚR MĚNY

Vaše výchozí měna je nastavena při první instalaci 6185. Chcete-li zvolit jinou měnu:

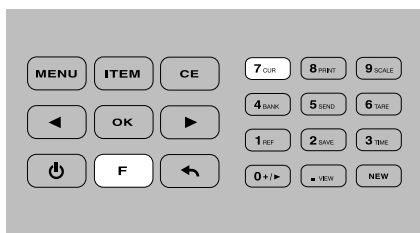

- 1 Stiskněte **F** a následně **7 CUR** pro vstup do režimu výběru měny.

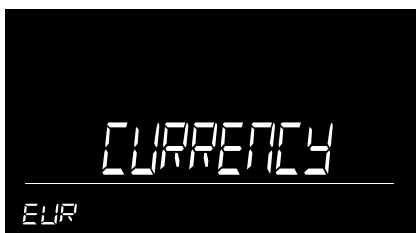

- 2 Tlačítka se šipkami kolem zvolené měny blikají a říkají tak, že můžete měnu změnit



- 3 Použití klávesy **←** **→** a vyberte novou měnu. Pro potvrzení stiskněte tlačítko **OK**.



- 4 Safescan 6185 se vrátí do režimu počítání. Při příštím zapnutí 6185 začne používat poslední vybranou měnu.

## 6.9 **F** + **8 PRINT** : TISK VÝSLEDKU POČÍTÁNÍ

Chcete-li vytisknout výsledek počítání, musíte nejprve připojit volitelnou Safescan TP-230 tiskárnu k přístroji 6185 pomocí dodávaného kabelu tiskárny.

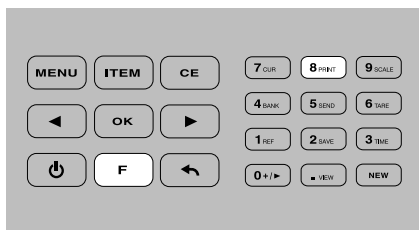

1 Stiskněte **F** + **8 PRINT** pro tisk podrobné zprávy o výsledku počítání.



2 Na displeji se zobrazí "PROBÍHÁ TISK". Pokud si prohlédnete uložené počítání, můžete je také vytisknout stisknutím **F** + **8 PRINT**.

3 Po dokončení tisku se 6185 vrátí zpět do režimu počítání nebo prohlížení.



4 Není-li k dispozici žádné počítání k tisku, zobrazí 6185 "no count".

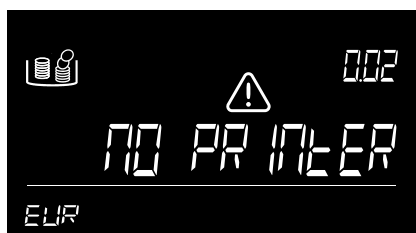

5 Je-li aktivní počítání, ale žádná tiskárna není připojena, zobrazí 6185 "no printer".

## 6.10 **F** + **9 SCALE** : REŽIM VÁŽENÍ

Chcete-li vytisknout výsledek počítání, musíte nejprve připojit volitelnou Safescan TP-230 tiskárnu k přístroji 6185 pomocí dodávaného kabelu tiskárny.

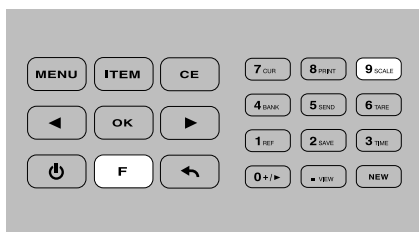

1 Stiskněte **F** a následně **9 SCALE** pro přístup do režimu vážení

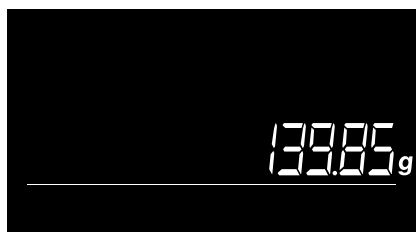

2 Položte položku, kterou chcete zvážit, na váhu.

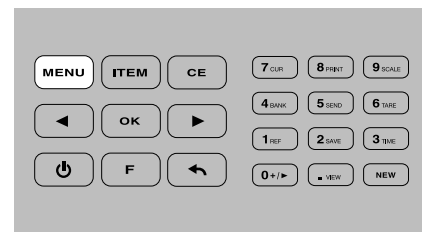

3 Stiskněte **MENU** pro opuštění režimu vážení a návrat do režimu počítání.

**POZNÁMKA: FUNKCE VÁHY NEMÁ „PRÁVNÍ CERTIFIKACI PRO POUŽITÍ PŘI OBCHODOVÁNÍ“**



## 6.11 **F** + **VIEW** : ZOBRAZENÍ VÝSLEDKU POČÍTÁNÍ

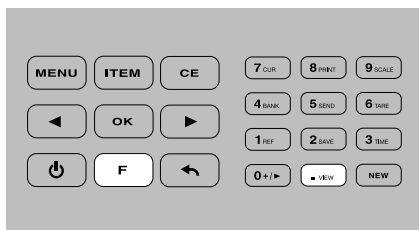

1 Stiskněte **F** a následně **VIEW** (číselné tlačítko **.**).

2 Pozice paměti výsledku počítání bliká (příklad: M16). Zobrazí se celkový výsledek počítání a jeho čas a datum tohoto posledního (M16).

3 Pomocí tlačítek **◀** **▶** můžete přepínat mezi uloženými početními výsledky.

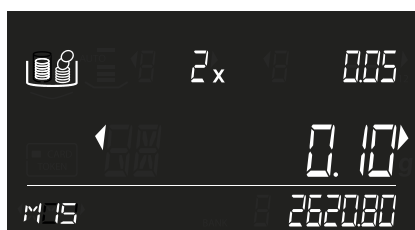
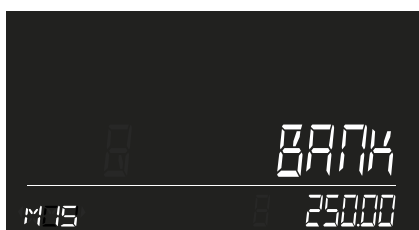
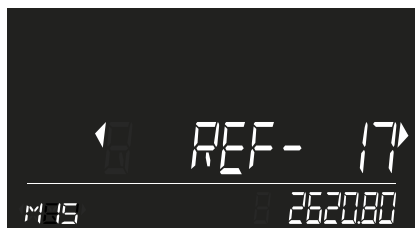

4 Pro otevření zvoleného výsledku počítání stiskněte **OK**. Pro procházení podrobností počítání (měna, reference, bankovní hodnota, výsledky počítání na položku) použijte tlačítka **◀** **▶**.

Stiskněte **F** + **8 PRINT** pro tisk těchto výsledků (viz 6.9).

Stisknutím **↶** se vrátíte do režimu přepínání mezi uloženými početními výsledky.

Stisknutím tlačítka **MENU** se vrátíte do menu početních úkolů.

## 6.12 **NEW** TLAČÍTKO: ZAHÁJENÍ NOVÉHO POČÍTÁNÍ

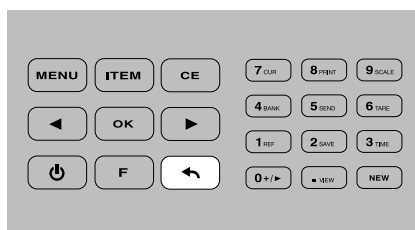
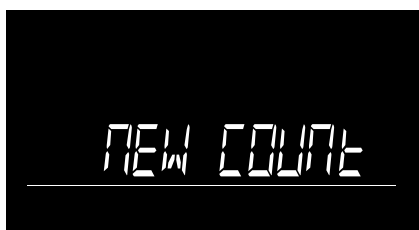





1 Po ukončení počítání stiskněte **NEW** na klávesnici pro zahájení nového počítání. Na obrazovce bliká text NOVÉ POČÍTÁNÍ.

2 Stiskněte **↶**, chcete-li se vrátit k aktivnímu počítání.

Stiskněte **OK** pro potvrzení zahájení nového počítání. Výsledky vašeho předchozího počítání budou smazány.

## 07. ŘEŠENÍ PROBLÉMŮ

CHYBOVÁ HLÁŠENÍ	POPIS
	<p>Zjištěno nesprávné množství mincí uvnitř role.</p> <p><b>Řešení:</b> Zkontrolujte, zda balíček mincí neobsahuje příliš málo nebo moc mincí / bankovek. Odstraňte tento problém a počítejte znovu.</p> <p>Vzhledem k vysoké toleranci hmotnosti bankovek není přístroj 6185 schopen rozpoznat neúplné svazky bankovek.</p>
	
<b>PAMĚŤ - NAPLNĚNÁ KAPACITA</b>	
	<p>Paměť početních výsledků je plná.</p> <p>Ve své paměti může toto zařízení uchovávat až 30 početních úkonů. Je-li paměť plná, přehraje 6185 výstražný tón. Nyní nebude možné provést další početní operaci na tomto zařízení. Aby bylo možné provést nové počítání, je třeba paměť vymazat.</p> <p><b>Řešení:</b> Vymažte výsledky počítání (viz kapitola xxx).</p>
	
<b>ODSTRANIT - VŠE</b>	
	<p>Na nastavci jsou stále přítomny položky i po stisknutí <input type="button" value="OK"/></p> <p><b>Řešení:</b> Uklidte z nastavce všechny položky před stisknutím <input type="button" value="OK"/> nebo zadáním nového příkazu.</p>

**SPOČÍTANÉ MNOŽSTVÍ NENÍ SPRÁVNÉ**

Zkontrolujte, zda byl košíček na mince položen na zařízení již během startu. V tomto případě je hmotnost košíčku automaticky tárována, což způsobí nesprávný výpočet (platí pouze pro mince).

Zkontrolujte, zda je přepravní zámek je stále aktivní,  
Zkontrolujte, zda nastavec na peníze byl odebrána a umístěn během počítání

**Řešení:**

- Odstraňte košíček z nastavce a umístěte jej na nastavec znovu nebo restartujte zařízení. Ujistěte se, že košíček není na nastavci při zapínání 6185.
- odemkněte transportní zámek-
- nikdy neodstraňujte a neumísťte nastavec na peníze během počítání

**ODSTRANIT - VŠE**



Nástavec na peníze nebyl během tárování prázdný

**Řešení:**

zajistěte, aby na nastavci nebyly žádné předměty během tárování.



**ODSTRANIT ... KS**



Hmotnost na váze je příliš vysoká, než aby mohl přístroj 6185 určit přesné množství mincí nebo bankovek.

**Řešení:**

Odstraňte tolik mincí nebo bankovek z nastavce, kolik je uvedeno, dokud nebude přístroj schopen určit počet. Pokračovat v počítání. Bankovky by měly být vždy umístěny na nastavci po stozích o max. 25 ks najednou.

- Při počítání 2 verzí stejné nominální hodnoty je možné:
1. stoh bankovek na nastavci by neměl přesáhnout 10 ks
  - Další stohy bankovek by neměly překročit 15 ks.

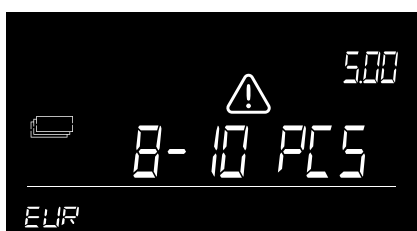

## ODEBERTE NĚKTERÉ



Platí pouze pro počítání bankovek. Hmotnost na váze je nelogická následkem tolerance hmotnosti bankovky - přístroj 6185 nemůže určit přesné množství bankovek na nástavci.

**Řešení:**

Odeberte malé množství bankovek, dokud nebude přístroj 6185 schopen určit počet. Pokračovat v počítání. Bankovky by měly být vždy umístěna na nástavec po stozích o max. 25 ks najednou.



## SLABÁ BATERIE (PLATÍ POUZE TEHDY, KDYŽ JE NAINSTALOVÁNA BATERIE)



Kapacita baterie je nižší než 5 %.

**Řešení:**

Připojte napájecí adaptér a dobijte baterii.



## POŠKOZENÍ

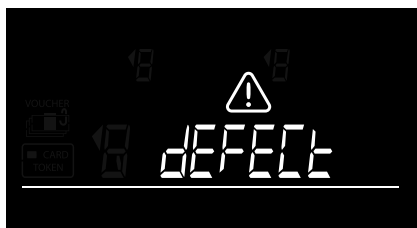

Dobíjení je defektní, není možné počítání/vážení

**Řešení:**

Kontaktujte zákaznickou podporu Safescan.

## P ETÍŽENÍ



Na nástavci je příliš velká hmotnost.

**Řešení:**

Vypněte 6185 a opětovně jej zapněte. Pokud se hlášení objevuje často, obraťte se na zákaznickou podporu Safescan

## 08. DOBÍJECÍ BATERIE (VOLITELNÉ PŘÍSLUŠENSTVÍ)

---

### 8.1 INSTALACE DOBÍJECÍ BATERIE

---

1. Odpojte napájecí adaptér.
2. Odstraňte nástavec pro pokládání bankovek a mincí pryč z váhy.
3. Otočte přístroj vzhůru nohama a otevřete víko baterie (viz kapitola 3.1).
4. Vložte baterii do příslušného oddílu určeného pro baterie, připojte kabel a zavřete kryt.
5. Nainstalujte nástavec na peníze.
6. Připojte napájecí adaptér pro nabíjení baterie.

### 8.2 UKAZATEL STAVU DOBÍJECÍ BATERIE

---

- Při spuštění: Vnitřní segmenty blikají po dobu 5 sekund -> Baterie se nabíjí
- Při spuštění: Všechny segmenty blikají po dobu 5 sekund a poté zůstane rozsvícená ikona baterie -> Baterie je 100% nabitá



**Zařízení je napájeno pouze baterií:**

- Zobrazuje se plná baterie -> Kapacita baterie je 100 %



- Zobrazuje se polovina baterie -> Kapacita baterie je více než 50 %
- Polovina baterie neustále bliká -> Kapacita baterie je méně než 20 %



- Prázdná baterie neustále bliká -> Baterie je prázdná (kapacita baterie je méně než 5 %) Na displeji bliká zpráva o prázdné baterii, připojte síťový adaptér pro dobití baterie.

**POZNÁMKA: ŽIVOTNOST BATERIE SE MŮŽE PO MNOHA CYKLECH POUŽÍVÁNÍ ZHORŠIT - TENTO JEV JE PŘI POUŽITÍ NABÍJECÍ BATERIE BĚŽNÝ**

## 09. AKTUALIZACE

---

Podrobnější informace o aktualizaci zařízení a peněžních měn naleznete [na stránkách www.safescan.com](http://www.safescan.com) .

## 10. OPATŘENÍ PRO POUŽITÍ

### Obecné •

- Systém 6185 umístěte na rovný a stabilní povrch a okolní prostor udržujte v čistém stavu.
- Příslušné mince nebo bankovky opatrně položte na váhu, neházejte jimi, ani je nenechávejte na tuto váhu padat z výšky.
- Nikdy nenechávejte žádné položky - dokonce ani misku s mincemi - na desce váhy, pokud tato váha není v provozu, nebo pokud je na delší dobu ponechána ve skladu. Mohli byste tak poškodit vážicí prve a způsobit poruchu.
- Na systém 6185 nikdy nepokládejte peněžní položky s hmotností převyšující 3,5 kg.
- Zařízení 6185 nesmíte upustit na zem, narážet s ním nebo s ním třepat.
- Vyvarujte se rozlití jakékoli tekutiny nebo jakéhokoli chemického (čisticího) postříku na zařízení 6185. Pokud dojde k rozlití tekutiny na toto zařízení, vypněte napájení a odpojte přírodní kabel ze sítě. Toto odpojení proveďte co nejdříve, jakmile to bude bezpečné. Vyjměte baterii (pokud je součástí instalace) a kontaktujte asistenční službu Safescan.
- Stejně jako u jiných přesných vah, je i zde výsledek vážení ovlivněn značným prouděním vzduchu. Z tohoto důvodu nepoužívejte přístroj v blízkosti ventilátorů, klimatizačních jednotek, otevřených oken apod.
- Zařízení nikdy nerozebírejte. Tímto postupem způsobíte okamžitou ztrátu možných záručních nároků. Systém Safescan 6185 bohužel nedokáže identifikovat padělané peníze.

### Napájení

- Používejte pouze takový napájecí adaptér, který je součástí dodávky.
- Nepoužívejte poškozený napájecí adaptér nebo poškozený napájecí kabel.
- Nikdy nevystavujte napájecí adaptér a napájecí kabel působení kapalin nebo vlhkosti. Nikdy se nedotýkejte a nepřipojujte napájecí adaptér do síťové zásuvky, pokud máte mokré ruce.

### Baterie

- Používejte pouze volitelně dostupnou dobíjecí baterii Safescan LB-205.
- Baterie likvidujte v souladu s místními předpisy.
- Vyjměte baterii z 6185 v případě dlouhodobého nepoužívání nebo skladování.

### Údržba

- Před čištěním 6185 přístroj vždy vypněte a odpojte od elektrické sítě.
- Zařízení čistěte suchým hadříkem. Nepoužívejte mokré nebo vlhký hadřík, případně také (chemické) čisticí prostředky.

## 11. SPECIFIKACE

<b>Funkce</b>	Váha pro počítání peněz na mince, bankovky, platební karty, šeky, poukazy a žetony Lze použít i jako precizní váhu. (funkce vážení není právně schválená pro obchod)
<b>Rozměry (DxŠxV)</b>	26.5 x 15.1 x 15 cm
<b>Displej</b>	3.3 inch LCD
<b>Připojení</b>	Micro USB
<b>Napájení</b>	příkon 12V/1A
<b>Zdroj napájení</b>	12V/1A, 12 wattů
<b>Spotřeba</b>	Max. 2.4W v provozním režimu (bez dobíjení baterie) Max. 12W v provozním režimu (včetně dobíjení baterie) Max 36mW v režimu stand by
<b>Režim úspory energie:</b>	LCD displej se po 30 sekundách nepoužívání zatmaví Automatické vypnutí následuje po 15 minutách nepoužívání. Poznámka: aktivní počítání bude následně vymazáno.
<b>Provozní teplota</b>	0-40° C
<b>Skladovací teplota</b>	-25 ~ 55°C
<b>Maximální kapacita</b>	3500 gramů
<b>Maximální přesnost</b>	0.05g
<b>Hmotnost</b>	1.2 kg
<b>Certifikace</b>	RoHs/CE

### VOLITELNÉ PŘÍSLUŠENSTVÍ:

- Safescan LB-205 dobíjecí baterie
- Safescan TP-230 termální tiskárna účtenek
- Safescan Money Counting Software
- Safescan 4141CC sada košíčků na mince (8 košíčků, každý o hmotnosti 33.5 g, pro použití s pokladnou Safescan LD, SD & HD-4141)
- Safescan 4617CC sada košíčků na mince (8 košíčků, každý o hmotnosti 33.5 g, pro použití s pokladnou Safescan SD-4617S)

### VÍCE INFORMACÍ VIZ [WWW.SAFESCAN.COM](http://WWW.SAFESCAN.COM)

#### MÁTE NĚJAKÉ OTÁZKY NEBO POTŘEBUJETE TECHNICKOU POMOC?

Náš tým technické podpory je vám k dispozici na příslušné telefonní lince v pracovní době (časová zóna GMT+1), nebo prostřednictvím e-mailu. Zodpoví vám jakoukoli otázku týkající se používání zařízení Safescan. Viz [www.safescan.com](http://www.safescan.com) pro více podrobností.

Pokud budete telefonovat nebo psát e-mailovou zprávu do našeho centra podpory, vždy zkontrolujte, zda máte po ruce následující informace: číslo modelu, číslo součásti, výrobní číslo (viz nálepka na spodní straně přístroje), číslo verze softwaru (zobrazuje se při spuštění zařízení), datum nákupu.