

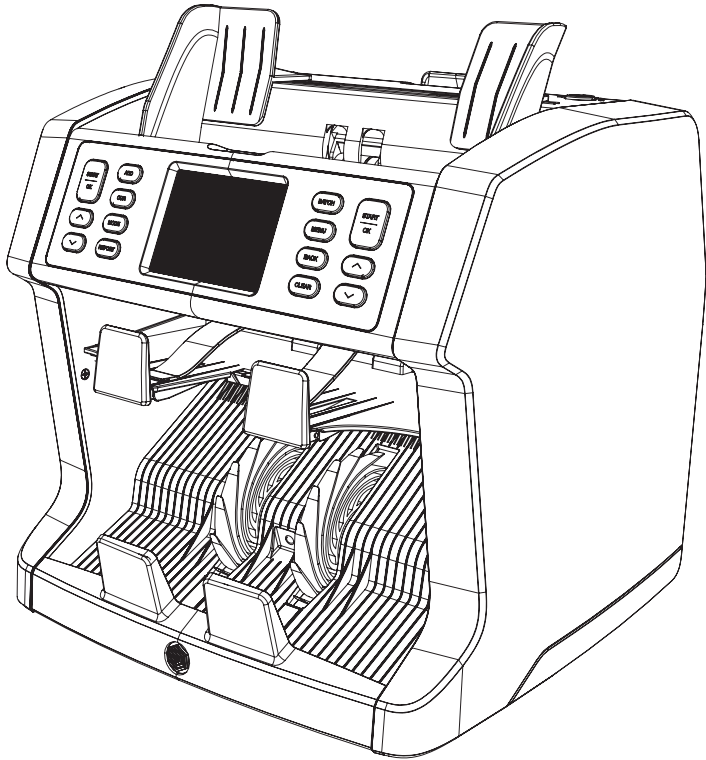

**Safescan<sup>®</sup>**



# UŽIVATELSKÁ PŘÍRUČKA

ČESKY

# 2985-SX POČÍTAČKA BANKOVEK



# ÚVOD

---

Děkujeme, že jste si zakoupili počítačku bankovek Safescan 2985-SX. Pro řádné používání a údržbu doporučujeme si pečlivě přečíst tuto uživatelskou příručku.

## UPOZORNĚNÍ

V případě jakékoli úpravy zařízení nebo jeho použití způsobem, ke kterému nebyl v době dodávky určen, nenese dodavatel zařízení žádnou odpovědnost za zranění nebo poškození osob nebo vybavení. Pokud se změní podmínky používání zařízení, musí být kontaktován dodavatel nebo bude prohlášení o shodě zrušeno.

## BEZPEČNOSTNÍ OPATŘENÍ

---

- Umístěte zařízení na rovnou a stabilní plochu.
- Neumísťujte zařízení do prašného nebo špinavého prostředí.
- Neumísťujte zařízení na přímé sluneční světlo nebo do blízkosti zdrojů tepla či klimatizačních jednotek.
- Před prováděním údržby zařízení vždy odpojte napájecí kabel.
- Vždy připojte zařízení k uzemněné zásuvce.
- Používejte pouze dodaný napájecí kabel.
- Provozní teplota 15-35 °C / 59-95 °F.
- Provozní vlhkost 30-80 % RH.
- Nepoužívejte zařízení ve venkovním prostředí.
- Nevystavujte zařízení kapalinám.
- Zařízení obsahuje rotující části. Nikdy se nedotýkejte pohyblivých částí, když je stroj ZAPNUTÝ.
- Během používání zařízení udržujte šperky, dlouhé vlasy, kravaty a jiné vyčnívající části v bezpečné vzdálenosti.
- Zařízení nikdy nerozebírejte.

## OBSAH BALENÍ

---

1. Počítačka bankovek Safescan 2985-SX
2. Napájecí kabel
3. Náhradní pojistka
4. Čisticí kartáček
5. 2x čisticí ubrousek
6. Kryt proti prachu
7. Safescan Money Counting Software kabel
8. Záruční list
9. Průvodce rychlou instalací

# NASTAVENÍ ZAŘÍZENÍ

1. Odstraňte ochrannou fólii z dotykové obrazovky.
2. Postupujte prosím podle pokynů na horním panelu, jak otevřít horní a zadní panel.
3. Připojte napájecí kabel k zařízení a do zásuvky.
4. Zapněte zařízení vypínačem.
5. Počítačka bankovek se začne spouštět a provede samočinný test. Zkontroluje stav zařízení. Po úspěšném samočinném testu zapne zařízení obrazovku počítání.

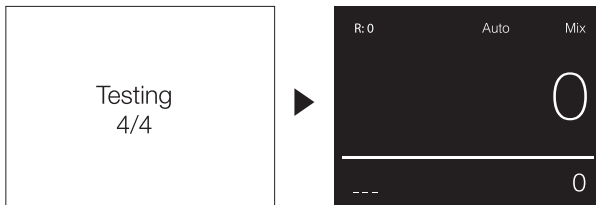

## SOUČÁSTI ZAŘÍZENÍ

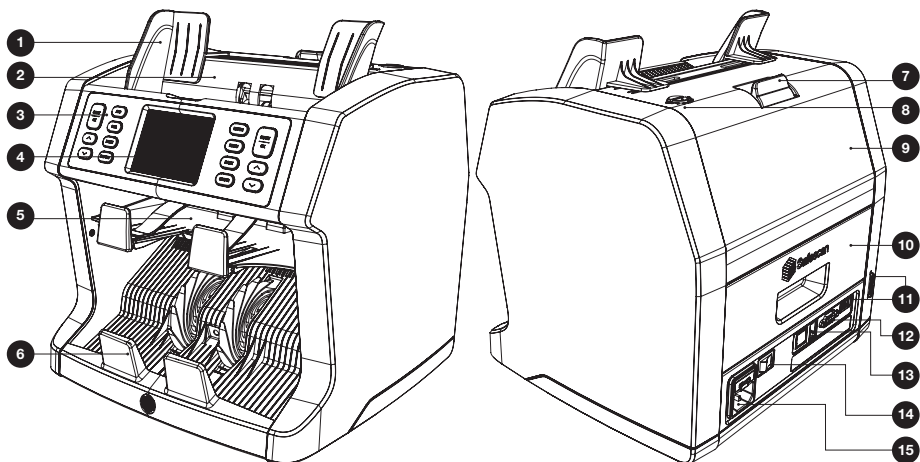

**PŘEDNÍ STRANA**

**ZADNÍ STRANA**

- |   |  |
|---|--|
| 1. Vodicí lišta na bankovky               | 9. Horní panel                           |
| 2. Zásobník                               | 10. Zadní panel                          |
| 3. Kontrolní panel                        | 11. Aktualizační port (USB-A / SD)       |
| 4. Dotyková TFT obrazovka                 | 12. Konektor externího displeje (RS-232) |
| 5. Zásobník na podezřelé bankovky         | 13. Konektor tiskárny (RJ-10)            |
| 6. Stohovač                               | 14. Vypínač                              |
| 7. Tlačítko uvolnění horního panelu       | 15. Napájecí konektor                    |
| 8. Tlačítko nastavení prodlevy při plnění |  |

# KONTROLNÍ PANEĽ

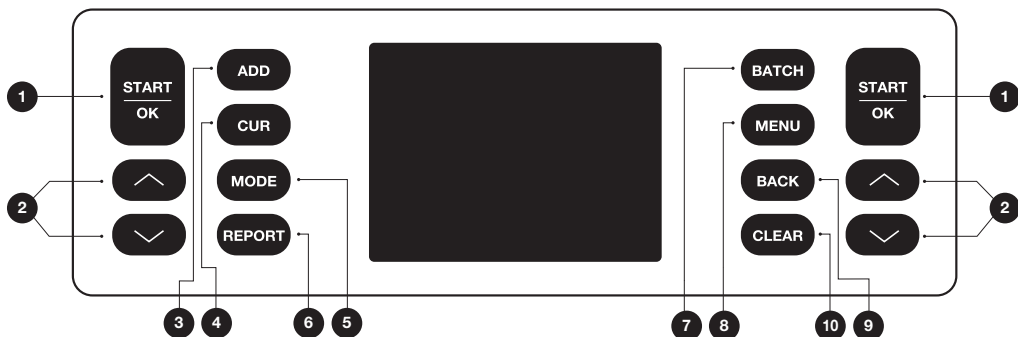

| Č.  | Tlačítko | Režim počítání  | Režim nabídky                     |
|-----|----------|---|-----------------------------------|
| 1.  |          | Zahájit počítání.   | Výběr.                            |
| 2.  |          | -   | Vybrat předchozí/další nastavení. |
| 3.  |          | Přidat výsledky počítání několika počítání k -<br>celkovému součtu. | -                                 |
| 4.  |          | Vybrat měnu.  | -                                 |
| 5.  |          | Vybrat režim počítání.  | -                                 |
| 6.  |          | Otevřít zprávu o počítání.  | -                                 |
| 7.  |          | Otevřít nabídku dávkování.  | -                                 |
| 8.  |          | Otevřít uživatelskou nabídku.                                       | Návrat do nabídky počítání.       |
| 9.  |          | -   | Návrat na předchozí obrazovku.    |
| 10. |          | Vymazání výsledků počítání.   | -                                 |

## PŘEHLED DISPLEJE



- Počet bankovek v zásobníku na podezřelé bankovky
- Vybrané číslo dávky
- Vybrané nastavení rychlé nabídky (Set-1/Set-2 nebo ověřit)
- Nastavení vybrané měny
- Vybrán režim Add (Přidat)
- Vybráno automatické zahájení počítání
- Vybraný režim počítání
- Počet spočítaných bankovek
- Celková hodnota spočítaných bankovek

# PRVNÍ POUŽITÍ

1. Safescan 2985-SX se automaticky spustí s nevhodnějšími nastaveními pro spuštění počítačky:
  - A. Měna: ( - - - ) Měny dostupné na zařízení jsou rozpoznávány automaticky.
  - B. Režim počítání: **Mix** Počítání hodnot a množství vytříděných i nevytříděných bankovek.

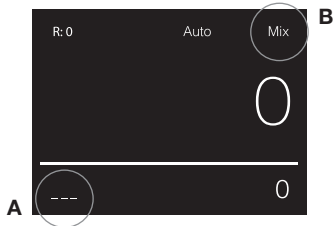

2. Nastavte vodící lišty zásobníku na bankovky tak, aby jimi byly okraje bankovky obklopeny. Srovnejte bankovky do úhledné hromádky a ujistěte se, že je zadní strana hromádky rovná. Umístěte bankovky mezi vodící lišty. Zařízení začne počítat automaticky.

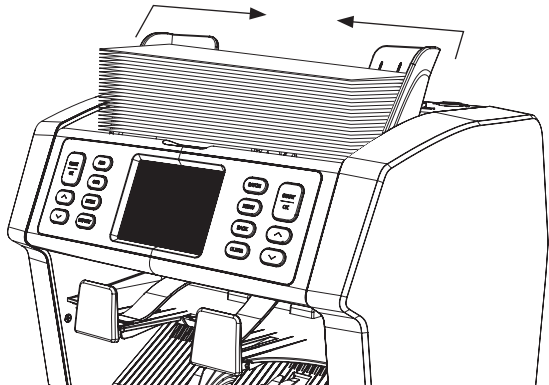
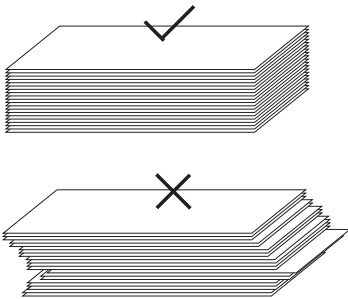

3. Po dokončení počítání se výsledky zobrazí na obrazovce. Odmítnuté bankovky se umístí do zásobníku na podezřelé bankovky. V případě podezření na padělanou bankovku se linka na displeji zobrazí červeně.

4. Stiskněte **[REPORT]** pro zobrazení podrobné zprávy a počítání.

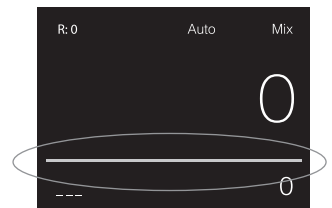

## VÝBĚR MĚNY

1. Stisknutím tlačítka **[CUR]** přepnete na následující dostupnou měnu.
2. Vybraná měna se zobrazuje v levém dolním rohu obrazovky.

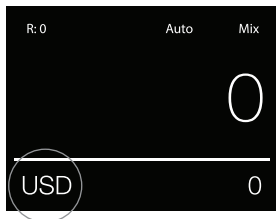

## VYSVĚTLENÍ NASTAVENÍ DOSTUPNÝCH MĚN

### Měna zobrazená na obrazovce

---  
(Automatický výběr měny)



### Popis

Měny dostupné na zařízení jsou rozpoznávány automaticky.

### Vysvětlení použití

Jestliže je vybrána možnost ---, není nutné před počítáním volit měnu ručně. Jednoduše peníze vložte do zařízení. První zjištěná měna bude automaticky vybrána jako měna daného počítání.

Podezřelé bankovky a všechny jiné měny budou přesunuty do zásobníku na podezřelé bankovky.

### Multi

| currency | pcs | value |
|----------|-----|-------|
| EUR      | 0   | 0     |
| USD      | 0   | 0     |
| GBP      | 0   | 0     |

Smíšené počítání množství a hodnoty 3 předvybraných měn zároveň.

Počítá množství a hodnotu 3 různých měn během jednoho počítání. Umístěte bankovky předvybraných měn na zařízení. Výsledky se zobrazí na obrazovce.

Podezřelé bankovky a bankovky jiných než nastavených měn budou přesunuty do zásobníku na podezřelé bankovky.

**Měna zobrazená na obrazovce**

EUR, USD, GBP a další měny, které jsou k dispozici a vloženy do zařízení.

**Popis**

Počítání bankovek v konkrétní měně.

**Vysvětlení použití**

Ručně vyberte měny pomocí tlačítka [CUR]. Výběr měny aktivuje režim počítání „Value-Mix“.

ALL

Počítání kusů bez detekce padělků.

Výběrem možnosti ALL (UV/MG - UV+MG) můžete zadat počítání kusů bankovek v měně, která není na zařízení k dispozici.

ALL UV

Počítání kusů s UV detekcí.

ALL MG

Počítání kusů s MG detekcí.

ALL UV + MG

Počítání kusů s UV i MG detekcí.

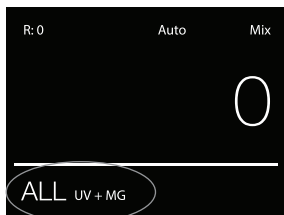

UV = detekce ultrafialových vlastností  
MG = detekce magnetických vlastností

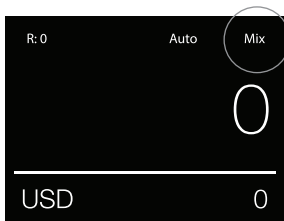

## VÝBĚR REŽIMU POČÍTÁNÍ

1. Mezi dostupnými režimy počítání můžete přepínat pomocí tlačítka [MODE].
2. Vybraný režim přepínání se zobrazuje v pravém horním rohu obrazovky.



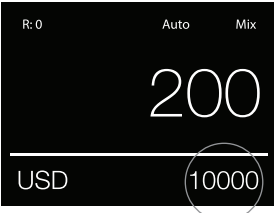
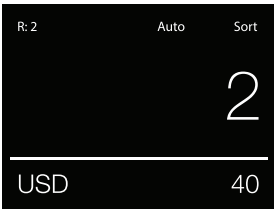

# VYSVĚTLENÍ DOSTUPNÝCH REŽIMŮ POČÍTÁNÍ

| Režim  | Hlavní funkce                                | Vysvětlení režimu   |
|--|--|---|
| <p>Mix</p>     | Počítá hodnotu bankovek.                     | <p><b>Poznámka:</b> Podezřelé bankovky a bankovky jiných než nastavených měn budou přesunuty do zásobníku na podezřelé bankovky.</p>  |
| <p>Sort</p>    | Třídění bankovek podle denominace.           | <p>Počítání hodnoty a množství bankovek vytříděných podle denominace. Denominace jiné než u první počítané bankovky budou přesunuty do zásobníku na podezřelé bankovky.</p>   |
| <p>Face</p>  | Vytřídí bankovky podle lícové/rubové strany. | <p>Počítání hodnoty a množství bankovek vytříděných podle lícové/rubové strany a denominace. Bankovky s jinou stranou nebo denominací než u první počítané bankovky budou přesunuty do zásobníku na podezřelé bankovky.</p> |

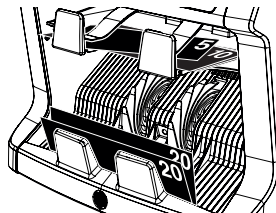

Orient

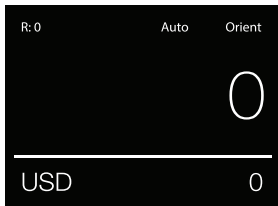

Třídění bankovek podle orientace.



Počítání hodnoty a množství bankovek vytříděných podle orientace a denominace. Bankovky s jinou orientací nebo denominací než u první počítané bankovky budou přesunuty do zásobníku na podezřelé bankovky.

Sort-Version



Třídění bankovek podle verze denominace.

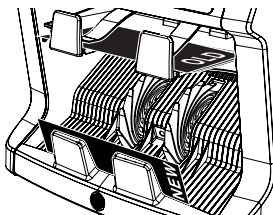

Počítá hodnotu a množství bankovek vytříděných podle verze denominace (rozdělí starou a novou verzi). Bankovky s jinou verzí denominace než u první počítané bankovky budou přesunuty do zásobníku na podezřelé bankovky.

Value-Mix

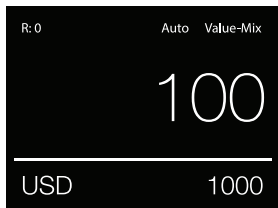

Počítání bankovek v dávkách přednastavené hodnoty.

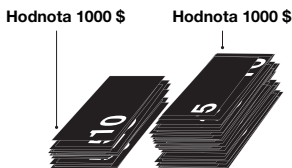

Ručně nastavte požadovanou hodnotu. Zařízení bude počítat bankovky, dokud není dosaženo požadované hodnoty. Bankovky, které se pro dosažení požadované hodnoty nepoužijí, budou přesunuty do zásobníku na podezřelé bankovky.

**Poznámka:** Odmítnuté bankovky lze průběžně pokládat do zásobníku, dokud nejsou vytvořeny všechny dávky požadované hodnoty.

**Poznámka:** Tato funkce není k dispozici pro všechny měny.

Count

Počítání množství bankovek nebo listů.

Počítání množství bankovek bez kontroly velikosti, denominace, strany či orientace.

## DÁVKOVÉ POČÍTÁNÍ

Dávková funkce slouží k vytváření stohů stejného počtu bankovek.

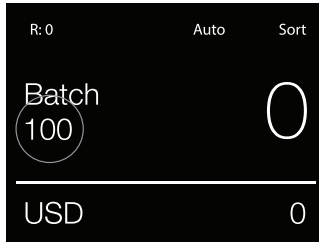
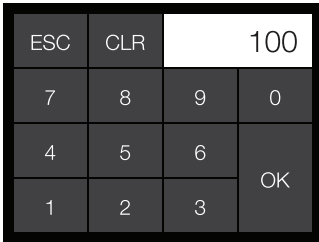

Stisknutím tlačítka **[BATCH]** otevřete obrazovku dávkového zadávání. Výchozí velikost dávky je 100.

1. Na dotykové obrazovce zadejte požadovanou velikost dávky a potvrďte ji stisknutím tlačítka **[OK]**.

- Zadanou hodnotu vymažete tlačítkem **[CLR]**.
- Obrazovku se zadáním dávky opustíte stiskem tlačítka **[ESC]** na dotykové obrazovce.

**Poznámka:** Pokud neprovedete žádnou akci, obrazovka se po 10 sekundách vrátí na obrazovku počítání.

2. Na obrazovce počítání se zobrazuje velikost dávky.

**Poznámka:** Dávková funkce není v režimu „Value-Mix“ k dispozici.

## POUŽÍVÁNÍ FUNKCE PŘÍČTENÍ

Funkce ADD (přičtení) slouží k přičtení výsledků několika počítání k celkovému počtu.

1. Funkci přičtení aktivujete stisknutím tlačítka **[ADD]**.  
Na obrazovce se objeví text ADD.
2. Funkci přičtení deaktivujete opětovným stisknutím tlačítka **[ADD]**.

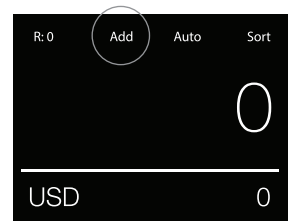

## SKENOVÁNÍ SÉRIOVÉHO ČÍSLA

Funkce skenování sériového čísla zaznamenává jedinečná sériová čísla počítaných bankovek. Skenování sériových čísel je k dispozici u následujících měn: EUR, USD, GBP, CHF, HKD a CNY.

Skenování sériových čísel lze aktivovat v uživatelské nabídce.

Jak zobrazit informace o sériových číslech:

- Informace o sériových číslech lze zobrazit na vytištěné zprávě po tisku výsledků počítání. Tisknout lze na volitelné tiskárně Safescan TP-230.
- Safescan 2985-SX rovněž nabízí možnost exportovat informace o sériových číslech do softwaru Safescan Money Counting Software.

## ZPRÁVA S VÝSLEDKEM POČÍTÁNÍ

- Po dokončení počítání zobrazíte výsledky stisknutím tlačítka [REPORT].
- Obrazovka s hodnotami ukazuje částku a hodnotu podle denominace a celkovou hodnotu.
- Výsledky můžete procházet pomocí tlačítek [▲ ▼].

| EUR   | REPORT | 1/3   |
|-------|--------|-------|
| den   | pcs    | value |
| 5     | 5      | 10    |
| 10    | 15     | 150   |
| 20    | 5      | 100   |
| 50    | 23     | 1150  |
| Total | 48     | 1.410 |

## DETEKCE PODEZŘELÝCH BANKOVEK

Všechny detekované podezřelé bankovky jsou přesunuty do zásobníku na podezřelé bankovky. Je-li detekována podezřelá bankovka, bílá linka na displeji se zobrazí červeně. Po dokončení počítání (když je zásobník prázdný) zařízení třikrát zapípá a červená linka bude blikat.

Po vyjmutí všech bankovek ze zásobníku na podezřelé bankovky červená linka změní barvu zpět na bílou.

Chcete-li zobrazit důvod odmítnutí bankovky, stiskněte tlačítko [REPORT] a pomocí tlačítek [▲ ▼] procházejte seznamem důvodů odmítnutí (Reject list).

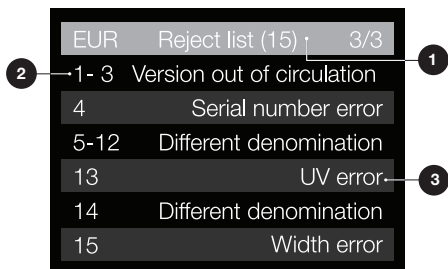

- V seznamu důvodů odmítnutí se v záhlaví zobrazuje celkový počet odmítnutých bankovek.
- Číslo v pravé části obrazovky udává umístění bankovek: Číslo 1 je první bankovka, která byla přesunuta do zásobníku na podezřelé bankovky. Pokud je do tohoto zásobníku přesunuto více bankovek, bankovka číslo 1 je umístěna naspodu stohu.
- Důvod odmítnutí se zobrazuje vpravo.

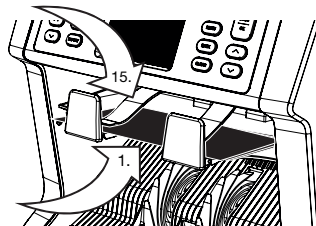

# DŮVODY ODMÍTNUTÍ

Zařízení vás jasně zvukově i vizuálně upozorní, jestliže detekuje podezřelou bankovku. Mohou se zobrazit následující zprávy:

| Chyba   | Důvod   | Řešení   |
|---|---|--|
| UV, MG, IR, IMAGE INCOMPLETE (NEÚPLNÝ OBRAZ), IMAGE DISTORTION (ZKRESLENÝ OBRAZ), IMAGE NOT RECOGNIZED (OBRAZ NEROZPOZNÁN), IMAGE INCORRECT (NESPRAVNÝ OBRAZ) | <ul style="list-style-type: none"> <li>Bankovka je podezřelá.</li> <li>Senzory mohou být znečištěny nebo zablokovány prachem.</li> <li>Obraz nebo integrované funkce UV a IR bankovek mohou zeslábnout, když je bankovka stará, hodně používaná nebo když byly omylem vyprána.</li> </ul> | <ul style="list-style-type: none"> <li>Zařaďte bankovku znovu do počítání, abyste viděli, zda bude detekována jako podezřelá.</li> <li>Proveďte čištění.</li> <li>Zkontrolujte, zda nejsou bankovky znečištěné, poškozené nebo opotřebované.</li> <li>Ověřte, že se zařízení nenachází v blízkosti žádných magnetických polí ani zařízení vysílajících jakýkoli signál, protože by to mohlo narušit integrované senzory.</li> </ul>                                      |
| DIFFERENT DENOMINATION (JINÁ DENOMINACE)  | <ul style="list-style-type: none"> <li>Byla detekována bankovka jiné denominace než první počítaná bankovka.</li> </ul>   | <ul style="list-style-type: none"> <li>Najděte tuto jinou denominaci v zásobníku na podezřelé bankovky.</li> </ul>   |
| SLANT (ZEŠÍKMNĚNÍ)  | <ul style="list-style-type: none"> <li>Bankovky nejsou podávány zařízením rovně.</li> </ul>   | <ul style="list-style-type: none"> <li>Zajistěte, aby byly bankovky do zásobníku vloženy zarovnané a umístěny na střed. Pomocí vodící lišty zásobníku bankovky zarovnejte na střed a při počítání velkého stohu bankovek tyto bankovky směřujte i rukama. Další informace najdete v textu o prvním použití.</li> </ul>   |
| CHAINED, DOUBLE   | <ul style="list-style-type: none"> <li>Do zařízení byla najednou podána více než jedna bankovka.</li> </ul>   | <ul style="list-style-type: none"> <li>Zkontrolujte, že se v zařízení nezasekla žádná bankovka a že bankovky nejsou přeložené ani spleené k sobě.</li> <li>Zkontrolujte kvalitu bankovek. Pokud nenaleznete žádné viditelné problémy, spočítejte bankovky znovu a podívejte se, zda problém přetrvává.</li> <li>Zásobník nesmí být příliš volný. Utáhněte šroub zásobníku po směru hodinových ručiček. Další informace najdete v kapitole o údržbě a servisu.</li> </ul> |
| HALF BANKNOTE   | <ul style="list-style-type: none"> <li>Byla detekována neúplná nebo roztržená bankovka nebo polovina bankovky.</li> </ul>   | <ul style="list-style-type: none"> <li>Zkontrolujte kvalitu bankovek. Pokud nenaleznete žádné viditelné problémy, spočítejte bankovky znovu a podívejte se, zda problém přetrvává.</li> </ul>  |

| Chyba                                  | Důvod  | Řešení  |
|--|--|---|
| <b>WIDTH, LENGTH</b>                   | <ul style="list-style-type: none"> <li>Byla detekována bankovka neodpovídající velikosti.</li> </ul>                             | <ul style="list-style-type: none"> <li>Zkontrolujte kvalitu bankovek. Pokud nenaleznete žádné viditelné problémy, spočítejte bankovky znovu a podívejte se, zda problém přetrvává.</li> </ul> |
| <b>DENOMINATION VERSION DIFFERENCE</b> | <ul style="list-style-type: none"> <li>Byla detekována bankovka s jinou verzí denominace než první počítaná bankovka.</li> </ul> | <ul style="list-style-type: none"> <li>Najděte tuto jinou denominaci v zásobníku na podezřelé bankovky.</li> </ul>  |
| <b>FACE DIFFERENCE</b>                 | <ul style="list-style-type: none"> <li>Jiná strana (rub/líc) než první počítaná bankovka.</li> </ul>                             | <ul style="list-style-type: none"> <li>Vyberte jiný režim počítání než FACE.</li> </ul>   |
| <b>ORIENTATION DIFFERENCE</b>          | <ul style="list-style-type: none"> <li>Jiná orientace než první počítaná bankovka.</li> </ul>                                    | <ul style="list-style-type: none"> <li>Vyberte jiný režim počítání než ORIENT.</li> </ul>   |
| <b>SERIAL NUMBER BLACK LIST</b>        | <ul style="list-style-type: none"> <li>Sériové číslo je známé jako podezřelá bankovka.</li> </ul>                                | <ul style="list-style-type: none"> <li>Obrat'te se na příslušné orgány.</li> </ul>  |
| <b>SERIAL NUMBER SCAN ERROR</b>        | <ul style="list-style-type: none"> <li>Sériové číslo nelze naskenovat.</li> </ul>  | <ul style="list-style-type: none"> <li>Zkontrolujte, zda není sériové číslo zakryto. Odstraňte jakékoli zakrytí a naskenujte bankovku znovu.</li> </ul>                                       |

## RYCHLÁ NABÍDKA

Rychlá nabídka (Quick menu) je užitečný nástroj, který nabízí několik pravidelně používaných funkcí. Rychlou nabídku otevřete jednoduše tak, že se jednou dotknete dotykové obrazovky. V rychlé nabídce stiskněte některou z funkcí na obrazovce nebo nabídku opusťte stisknutím tlačítka [ESC].

**Poznámka:** Pokud neprovedete žádnou akci, rychlá nabídka se po 10 sekundách vrátí na obrazovku počítání.

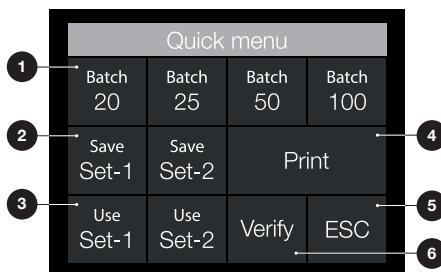

| Č. | Na obrazovce       | Popis  | Použití   |
|----|--------------------|--|---|
| 1. | Batch 20/25/50/100 | Předvolby dávky  | <p>Pokyny</p> <ol style="list-style-type: none"> <li>1. Jedním klepnutím na obrazovku otevřete rychlou nabídku.</li> <li>2. Stiskněte nastavení dávky.</li> <li>3. Zařízení se vrátí na obrazovku počítání s aktivovaným vybraným nastavením dávky.</li> </ol>  |
| 2. | Save Set-1 & Set-2 | Uloží nastavení počítání aktuálně uvedené na zařízení. | <p>Pokud často používáte určitá konkrétní nastavení počítání, může být užitečné je na zařízení uložit. Díky této funkci si pod Set-1 nebo Set-2 lze uložit měnu, velikost dávky a režim počítání a přidat stav funkce.</p> <p>Pokyny</p> <ol style="list-style-type: none"> <li>1. Nastavte zařízení na preferované nastavení.</li> <li>2. Jedním klepnutím na obrazovku otevřete rychlou nabídku.</li> <li>3. Stiskněte [Save Set-1 nebo Set-2].</li> <li>4. Zařízení uloží aktuální nastavení a vrátí se do rychlé nabídky.</li> <li>5. Stisknutím tlačítka [ESC] rychlou nabídku opustíte.</li> </ol> <p><b>Poznámka:</b> Nastavení lze vždy uložit. Vždy, když stisknete [Save Set-1 nebo Set-2], aktuální nastavení přepíše dříve uložené nastavení.</p> |
| 3. | Use Set-1 & Set-2  | Použití uloženého nastavení počítání                   | <p>Pokyny</p> <ol style="list-style-type: none"> <li>1. Jedním klepnutím na dotykovou obrazovku otevřete rychlou nabídku.</li> <li>2. Stiskněte [Use Set-1 nebo Set-2].</li> <li>3. Otevře se nabídka počítání s uloženým nastavením. Na obrazovce se zobrazí aktivní indikační ikona Set-1 nebo Set-2.</li> </ol> <p><b>Poznámka:</b> Změnou nastavení automaticky deaktivujete funkci Use Set-1 nebo Set-2. Indikační ikona zmizí z obrazovky.</p>  |
| 4. | Print              | Tisk aktuálních výsledků počítání                      | <p><b>Poznámka:</b> Pro tisk výsledků počítání budete potřebovat volitelnou tiskárnu TP-230.</p>  |

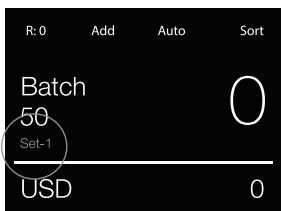

| Č. | Na obrazovce | Popis                          | Použití   |
|----|--------------|--------------------------------|---|
| 5. | Verify       | Otevře funkci ověření počítání | <p>Používání režimu ověření</p> <ol style="list-style-type: none"> <li>1. Jedním klepnutím na obrazovku otevřete rychlou nabídku.</li> <li>2. Stiskněte tlačítko <b>[Verify]</b>.</li> <li>3. Otevře se nabídka počítání s aktuálně používaným nastavením. Všechny celkové součty z předchozího počítání se uloží do paměti. Na obrazovce se objeví indikace „Verify“.</li> <li>4. Proveďte jedno nebo více ověřovacích počítání.</li> <li>5. Chcete-li opustit režim ověřování, jednou se dotkněte obrazovky a stiskněte tlačítko <b>[Verify]</b>.</li> <li>6. Zařízení se vrátí k uloženým výsledkům počítání vašich předchozích počítání.</li> </ol> |
| 6. | ESC          | Opuštění nabídky pro nastavení | <p>Pokyny</p> <ol style="list-style-type: none"> <li>1. Stiskněte tlačítko <b>[ESC]</b>.</li> <li>2. Zařízení se vrátí na obrazovku počítání.</li> </ol>  |

## UŽIVATELSKÁ NABÍDKA

1. Číslo stránky
2. Vybraný řádek
3. Položka nabídky
4. Nastavení položky

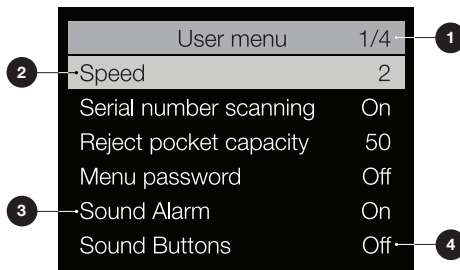

## POUŽÍVÁNÍ UŽIVATELSKÉ NABÍDKY

1. Stisknutím tlačítka **[MENU]** otevřete uživatelskou nabídku.
2. Pomocí tlačítek **[▲▼]** vyberete požadovanou položku nabídky.
3. Vybranou položku nabídky aktivujete stisknutím tlačítka **[START/OK]**. Na obrazovce začne blikat nastavení položky, které lze měnit.
4. Dostupné nastavení změníte pomocí tlačítek **[▲▼]**.
5. Volbu potvrdíte tlačítkem **[START/OK]**.
6. Tlačítkem **[BACK]** se vrátíte o 1 krok. Stisknutím tlačítka **[MENU]** uživatelskou nabídku opustíte.



## POLOŽKY UŽIVATELSKÉ NABÍDKY

| Položka nabídky                          | Popis nastavení  |
|--|--|
| Speed                                    | Rychlost 1, 2 a 3. (800, 1000 a 1200 ks/min)<br>Zda je rychlost počítání k dispozici, závisí na vybraném režimu počítání a nastavení sériového čísla.<br>> Rychlost 2 a 3 není k dispozici, když je aktivní skenování sériového čísla.<br>> Rychlost 3 je k dispozici pouze v režimu počítání. |
| Serial number scanning                   | Aktivace (On) nebo deaktivace (Off) skenování sériových čísel bankovek u vybraných měn.  |
| Reject pocket capacity                   | Kapacity, které lze vybrat: 20, 30, 40, 50 bankovek.   |
| Menu password                            | Aktivováno (On): Pro přístup k uživatelské nabídce je požadováno heslo. Heslo je 7391.<br>Po vyžádání hesla zadejte heslo na dotykové obrazovce a stiskněte OK.  |
| Alarm sound                              | Aktivace (On) nebo deaktivace (Off) poplašného zvuku, když dojde k chybě.  |
| Button sound                             | Aktivace (On) nebo deaktivace (Off) pípnutí při stisknutí tlačítka.  |
| Currency status                          | Aktivace a deaktivace měn. Deaktivované měny se nebudou při používání objevovat.   |
| Round Add-Batch                          | Když je aktivována (On) tato funkce a zároveň režim ADD, zařízení bude do celkových výsledků počítání zahrnovat pouze kompletní dávky. Když není dosaženo úplné velikosti dávky, zařízení celkový počet „opraví“ na první násobek nastavené částky dávky.                                      |
| Currency selection of the Multi-currency | Vyberte 3 měny, které se mají používat v režimu více měn.  |
| Show Device Firmware                     | Ukazuje, která verze firmwaru je nainstalována.  |
| Currency s/w version                     | Ukazuje, která verze měnového softwaru je nainstalována.   |
| Set machine back to factory defaults     | Spustí resetování. Po resetování je zařízení nastaveno do výchozího továrního nastavení. Všechna uživatelská nastavení jsou vymazána.  |
| Date format                              | Vyberte, jaký se má používat formát data.  |
| Datum                                    | Nabídka pro ruční zadání data.   |
| Time format                              | Vyberte, jaký se má používat formát času.  |
| Time                                     | Nabídka pro ruční zadání času.   |
| Touchscreen calibration                  | Nabídka pro kalibraci dotykové obrazovky.  |
| (De) Activating ccTalk                   | Aktivace (On) nebo deaktivace (Off) protokolu ccTalk.  |
| Keep setting after restart               | Aktivováno (On): Po restartu bude použito aktuální uživatelské nastavení.<br>Deaktivováno (Off): Zařízení bude spuštěno s automatickou detekcí měny, režimem počítání Mix a deaktivovanou funkcí Batch (Dávka).  |
| Counting start                           | Aktivováno (On): Po umístění bankovek do zásobníku spustí zařízení automaticky počítání.<br>Deaktivováno (Off): Pro zahájení počítání je nutné stisknout tlačítko <b>[START]</b> .   |

# CHYBOVÉ ZPRÁVY

Na zařízení Safescan 2985-SX se může objevovat řada chybových zpráv. Tyto zprávy se mohou zobrazit při počítání, při spouštění nebo z důvodů popsanych v seznamu důvodů odmítnutí. Na obrazovce s chybovou zprávou se zobrazuje hlavní problém, řešení a číslo chybové zprávy.

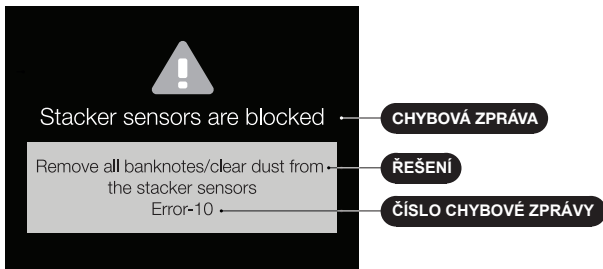

## SEZNAM CHYBOVÝCH ZPRÁV

| Zobrazovaná chybová zpráva | Překlad chybové zprávy                 | Zobrazené řešení                             | Překlad řešení  |
|----------------------------|--|--|---|
| Machine error              | Chyba zařízení                         | Please restart the machine                   | Restartujte zařízení  |
| Jam                        | Uvážnutí                               | Open the top panel and remove all banknotes  | Otevřete horní panel a vyjměte všechny bankovky             |
|                            |  | Open the back panel and remove all banknotes | Otevřete zadní panel a vyjměte všechny bankovky             |
|                            |  | Remove all banknotes from the hopper         | Vyjměte všechny bankovky ze zásobníku                       |
|                            |  | Remove all banknotes from the stacker        | Vyjměte všechny bankovky ze stohovače                       |
| The stacker is full        | Stohovač je plný                       | Remove all banknotes from the reject pocket  | Vyjměte všechny bankovky ze zásobníku na podezřelé bankovky |
|                            |  | Remove all banknotes from the reject pocket  | Vyjměte všechny bankovky ze stohovače                       |
| The reject pocket is full  | Zásobník na podezřelé bankovky je plný | Remove all banknotes from the reject pocket  | Vyjměte všechny bankovky ze zásobníku na podezřelé bankovky |
| Top panel is open          | Horní panel je otevřený                | Close the top panel                          | Zavřete horní panel   |
| Back panel is open         | Zadní panel je otevřený                | Close the back panel                         | Zavřete zadní panel   |

|                                   |  |   |  |
|-----------------------------------|--|---|--|
| Hopper sensor is blocked          | Je blokován senzor zásobníku                           | Remove banknotes/clear dust from the hopper sensor                        | Vyjměte bankovky / vyčistěte prach na senzoru zásobníku                        |
| Stacker sensors are blocked       | Jsou blokovány senzory stohovače                       | Remove all banknotes from the stacker/clear dust from the stacker sensors | Vyjměte všechny bankovky ze stohovače / vyčistěte prach na senzorech stohovače |
| Reject pocket sensors are blocked | Jsou blokovány senzory zásobníku na podezřelé bankovky | Remove all banknotes/clear dust from the reject pocket                    | Vyjměte všechny bankovky / vyčistěte prach v zásobníku na podezřelé bankovky   |
| Top sensors are blocked           | Jsou blokovány senzory nahoře                          | Open the top panel and remove dust  | Otevřete horní panel a vyčistěte prach   |
| Back sensors are blocked          | Jsou blokovány senzory vzadu                           | Open the back panel and remove dust                                       | Otevřete zadní panel a vyčistěte prach   |
| Machine service error             | Chyba zařízení vyžadující servis                       | Contact Safescan support  | Kontaktujte podporu Safescan   |

## ÚDRŽBA A SERVIS

### OTEVŘENÍ HORNÍHO A ZADNÍHO PANELU

Chcete-li zajistit nepřerušovaný spolehlivý provoz, je nutné pravidelně čistit vnitřní součásti zařízení a senzory. Prach nebo nečistoty mohou odírat bankovky a narušit řádné fungování snímačů. V případě chyb kvůli uvíznutí může být nutné otevřít horní panel a odstranit uvíznuté bankovky.

**Poznámka:** Před otevřením horního nebo zadního panelu vždy zařízení VYPNĚTE a vytáhněte z něj napájecí kabel.

**Poznámka:** Zadní panel lze sejmout nebo nasadit zpět, pouze pokud nejdříve otevřete horní panel!

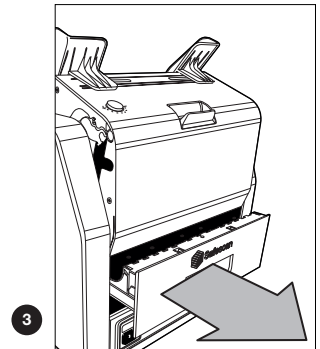
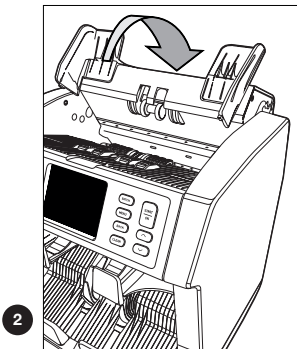
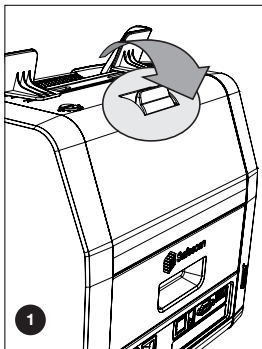

## ČIŠTĚNÍ SENZORŮ

- Pro servis zařízení 2985-SX použijte přiložené čisticí prostředky (kartáček a čisticí ubrousky).
  - Začněte tím, že kartáčkem z horní a dolní strany očistíte veškerý viditelný prach.
  - Měkkou stranou čisticího ubrousku utřete všechny další prach z horní a dolní části, senzorů a rotačních kol.

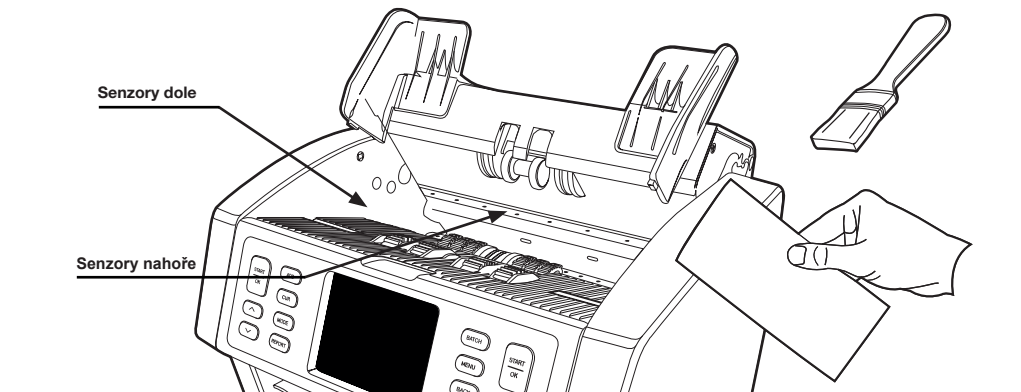

- Zcela sejměte zadní panel a očistěte jej dle pokynů. Očistěte zařízení i uvnitř. Po dokončení čištění musíte panely zavřít v opačném pořadí: zadní panel > horní panel.

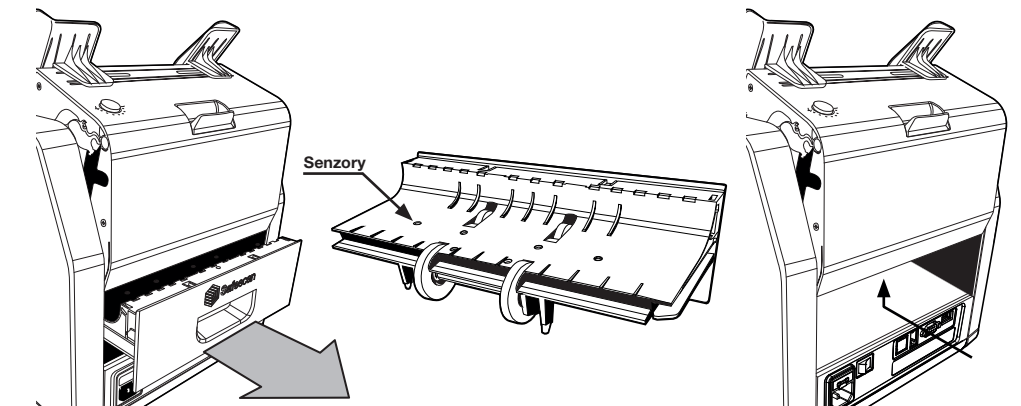

## ÚPRAVA PRODLEVY PŘI PLNĚNÍ

Pokud se při počítání často objevují chyby jako dvojité bankovky, zřetězení bankovek nebo zešíkmené bankovky nebo pokud bankovky zařízením neprocházejí plynule, může být nutné upravit nastavovací knoflík v zásobníku. V továrně je pozice kotouče u zásobníku nastavena optimálně. Kvůli charakteru některých bankovek ale může být pro zajištění optimálního podávání nutná úprava.

- Když se bankovky nepočítají plynule: zvýšte nastavení tloušťky bankovek pootočením nastavovacího knoflíku ve směru hodinových ručiček (+).
- Když se při počítání často objevují chyby jako dvojité nebo zřetězené bankovky, snižte nastavení tloušťky bankovek pootočením nastavovacího knoflíku proti směru hodinových ručiček (-).

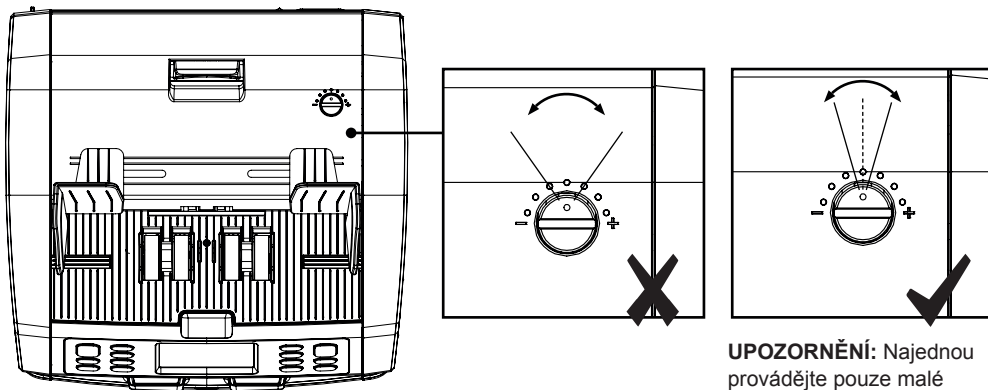

**UPOZORNĚNÍ:** Najednou provádějte pouze malé změny. Provádějte změny po bodu nebo polovině bodu.

## POUŽITÍ V KOMBINACI SE SOFTWAREM SAFESCAN MONEY COUNTING SOFTWARE

Safescan 2985-SX lze používat v kombinaci s bezplatným softwarem Safescan Money Counting Software. Navštivte: [www.safescan.com/downloads](http://www.safescan.com/downloads). Tento software vám umožňuje exportovat výsledky počítání a informace o sériových číslech do počítače k dalšímu zpracování.

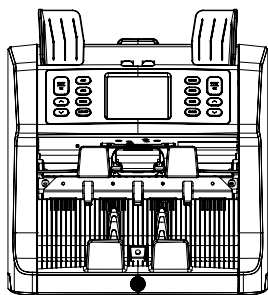

+

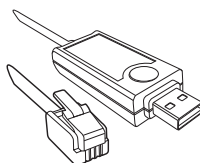

Včetně kabelu k softwaru Safescan MCS

+

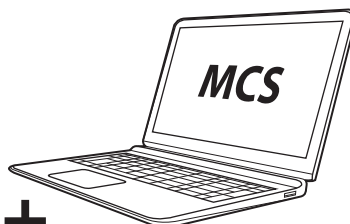

PC (operační systém Windows) s nainstalovaným MCS

## POUŽITÍ V KOMBINACI S TISKÁRNOU SAFESCAN TP-230

Safescan 2985-SX lze rovněž používat v kombinaci s termální tiskárnou Safescan TP-230. Tato tiskárna umožňuje okamžitý tisk výsledků počítání.

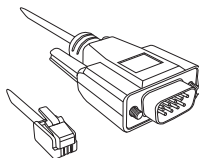
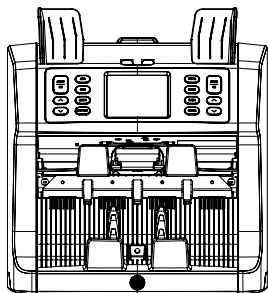

Kabel k tiskárně  
Safescan

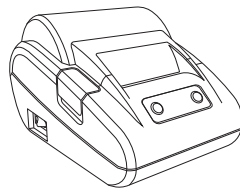

Tiskárna  
Safescan TP-230

## AKTUALIZACE SOFTWARE

Centrální banky neustále aktualizují bankovky, aby obsahovaly nejnovější bezpečnostní funkce a aby bylo pro padělatele čím dál složitější uspět. Specializovaný tým Safescan pro řízení měn zajistí, že počítačka bankovek série 2985-SX bude vždy s těmito změnami držet krok.

Jak zajistit aktualizace zařízení Safescan 2985-SX:

1. Zkontrolujte verzi měnového softwaru na zařízení. Verze softwaru se zobrazuje v uživatelské nabídce na zařízení.
2. Navštivte: [www.safescan.com/downloads](http://www.safescan.com/downloads).
3. Vyplňte kategorii, produkt a číslo součástí. Zobrazí se nejnovější verze aktualizací softwaru.
4. Porovnáním čísel verze a dalších údajů zjistíte, zda je nutná aktualizace softwaru.
5. Pokud je nutná aktualizace softwaru: Stáhněte si softwarový balíček a postupujte podle pokynů pro aktualizaci, které obsahuje.



**Safescan®** is a registered trademark of Solid Control Holding B.V.  
No part of this manual may be reproduced in any form, by print, copy or in any other way without prior written permission of Solid Control Holding B.V. Solid Control Holding B.V. reserves all intellectual and industrial property rights such as any and all of their patent, trademark, design, manufacturing, reproduction, use and sales rights. All information in this manual is subject to change without prior notice. Solid Control Holding B.V. is not liable and/or responsible in any way for the information provided in this manual.

**1801**

**Safescan®**

**[www.safescan.com](http://www.safescan.com)**  
[info@safescan.com](mailto:info@safescan.com)