



РЪКОВОДСТВО

English | Nederlands | Deutsch | Français | Español | Italiano
Português | Polski | Český | Slovenčina | Magyar | България

6165 ВЕЗНА ЗА БРОЕНЕ НА ПАРИ

СЪДЪРЖАНИЕ

01. ВЪВЕДЕНИЕ	страница 3	05. ОТСТРАНЯВАНЕ НА ПРОБЛЕМИ	страница 17
1.1 Продукт			
1.2 Дисплей и бутони			
1.3 Разполагане на вашия Safescan 6165			
1.4 Функционални бутони за бърз достъп			
02. ПЪРВА УПОТРЕБА	страница 5	06. АКУМУЛАТОРНА БАТЕРИЯ	страница 19
2.1 Избор на регион			
2.2 Избор на валута			
03. ПРОЦЕДУРА ЗА БРОЕНЕ	страница 6	07. АКТУАЛИЗАЦИИ	страница 19
3.1 Броене на монети			
3.2 Броене на банкноти			
3.3 Броене на стари и нови версии на едни и същи банкноти		08. ПРЕДПАЗНИ МЕРКИ ПРИ РАБОТА	страница 20
3.4 Приключване на броенето			
04. МЕНЮ НА УСТРОЙСТВОТО И РАБОТА	страница 10	09. СПЕЦИФИКАЦИИ	страница 20
4.1 Обща работа			
4.2 Структура на менюто			
4.2.1 Ново броене			
4.2.2 Функция Bank			
4.2.3 Отпечатване			
4.2.4 Везна			
4.2.5 Валута			
4.2.6 Калибриране на ролки с монети, пачки с банкноти, втори контейнер за монети			
4.2.7 Настройки на устройството			
A: Настройка на дата и час			
B: Връщане към фабричните настройки по подразбиране			
C: Актуализация на фърмуера			
D: Настройка на регион			
E: Калибриране на устройството			
4.2.8 Функция Auto add			
4.2.9 Функция Auto next			

1. ВЪВЕДЕНИЕ

Това ръководство за потребителя показва всички подробни инструкции за работа със Safescan 6165. Горещо ви препоръчваме да запазите копие на това пълно ръководство за употреба на своя компютър за бъдещи справки.

СЪДЪРЖАНИЕ НА ОПАКОВКАТА

Единичната опаковка съдържа следните артикули:

- Safescan 6165 везна за броене на пари
- Захранващ адаптер (12V / 0,5A, 6 Watt)
- Платформа за пари
- Контейнер за монети
- USB кабел за връзка с компютър (USB-A към USB-B)
- Кратко ръководство за инсталиране

1.1 ПРОДУКТ

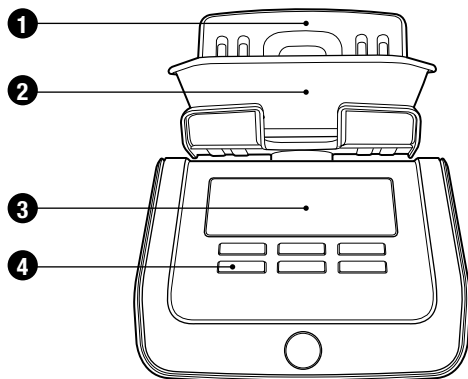

ОТПРЕД

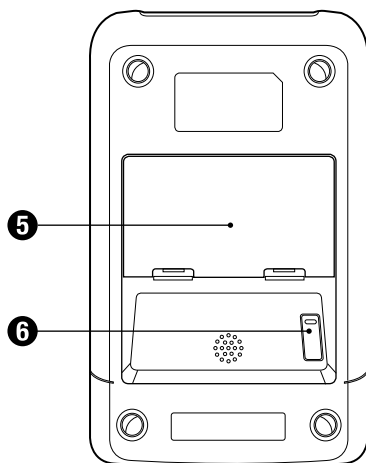

ОТДОЛУ

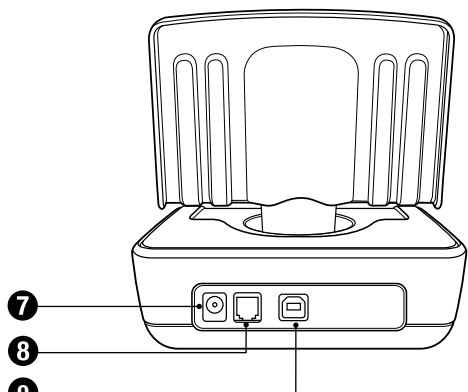

ОТЗАД

1. Платформа за пари
2. Контейнер за монети
3. LCD дисплей
4. Бутони за управление
5. Гнездо за батерията
6. Транспортна ключалка
7. Захранващ конектор
8. Конектор за принтер
9. USB порт за връзка с компютър

1.2 ДИСПЛЕЙ И БУТони

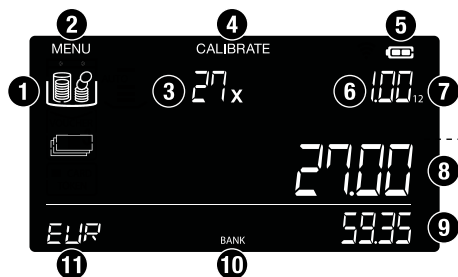

1. Артикули за броене (монети, банкноти и други артикули за броене)
2. Меню Настройки
3. Количество
4. Меню Калибриране
5. Индикатор за нивото на батерията
6. Купюра
7. Версия на купюрите
8. Текуща стойност
9. Обща стойност
10. Функция Active Bank
11. Валута

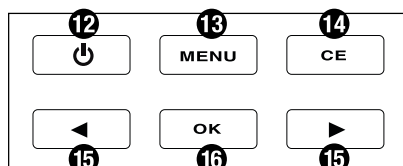

12. Захранване ВКЛ/ИЗКЛ
13. Отваряне на менюто с настройките
14. Изчистване на въведеното / назад
15. Навигация
16. Потвърждаване на избора / Добавяне на стойност към сбора

1.3 РАЗПОЛАГАНЕ НА ВАШИЯ SAFESCAN 6165

1. Поставете устройството на равна и стабилна повърхност.

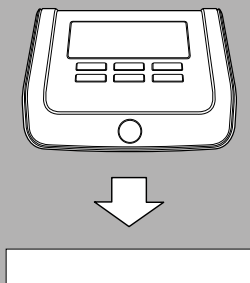

2. Поставете платформата за пари върху устройството.

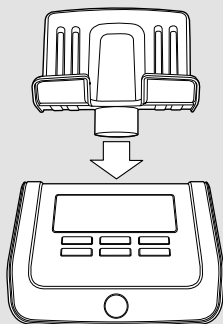

3. Свържете захранващия адаптер към гнездото на устройството и контакта на мрежата.

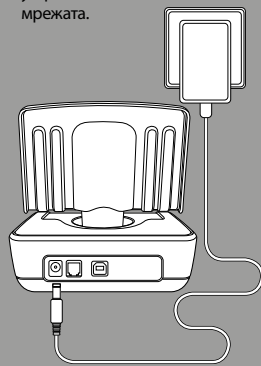

4. Включете устройството чрез натискане на захранващия бутон ON/OFF.

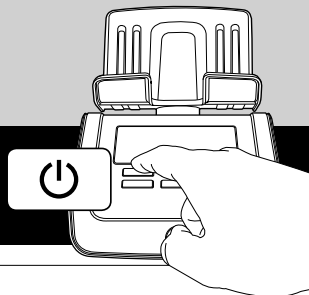

ВНИМАНИЕ: ПРИ ВКЛЮЧВАНЕ НА ЗАХРАНВАНЕТО, НЕ ПОСТАВЯЙТЕ КОНТЕЙНЕРА ЗА МОНЕТИ ВСЕ ОЩЕ НА ПЛАТФОРМАТА.

2. ПЪРВА УПОТРЕБА

При включване на вашия Safescan 6165 на дисплея се показва важна информация:

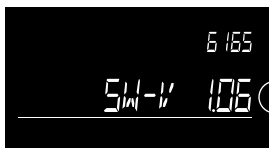

Версия на
софтуера
(пример)



Регион на таблицата
с теглата на валутите
(пример)

Версия на таблицата
с теглата на валутите
(пример)

Версиите на софтуера и на таблицата с теглата на валутите могат да се променят в резултат на непрекъснати подобрения, добавени функции или актуализации на валутите. Проверявайте редовно на www.safescan.com за наличието на нови софтуерни актуализации. По време на **първото включване** устройството ще поиска за някои настройки, които ще бъдат зададени за бъдеща употреба:

2.1 ИЗБОР НА РЕГИОН

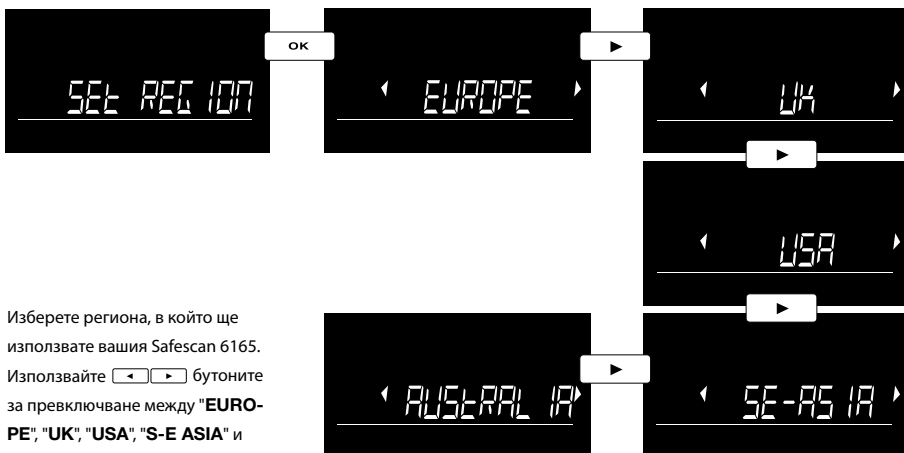

Изберете региона, в който ще използвате вашия Safescan 6165.

Използвайте ◀ ▶ бутоните за превключване между "EUROPE", "UK", "USA", "S-E ASIA" и "AUSTRALIA". Натиснете за потвърждение.

2.2 ИЗБОР НА ВАЛУТА



Изберете валутата по подразбиране с бутоните ◀ ▶. Натиснете за потвърждение.

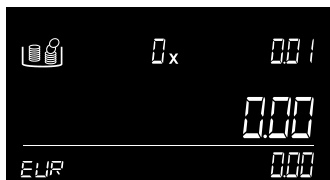

Safescan 6165 ще се рестартира. След рестартирането устройството ще започне в режим на броене, показващ първата купюра монети за преброяване.

3. ПРОЦЕДУРА ЗА БРОЕНЕ

ИНСТРУКЦИИ ЗА БРОЕНЕ

Забележка: Бройте само една купюра наведнъж. За да е ефективно броенето, моля уверете се, че монетите или банкнотите са сортирани преди това. Винаги използвайте контейнера за монети, когато броите монети.

3.1. БРОЕНЕ НА МОНЕТИ

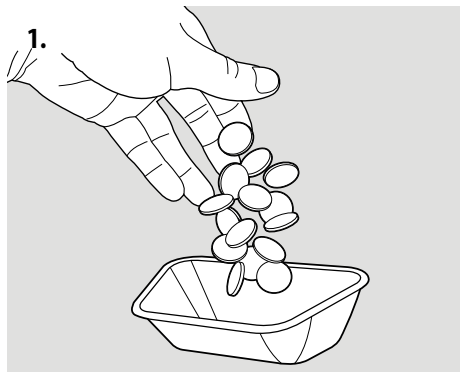

1. Поставете монетите в предоставения контейнер за монети.





2. Поставете контейнера върху платформата.



3. На дисплея ще се покаже количеството и стойността на монетите. Когато устройството е приключило броенето, ще прозвучи звуков сигнал.



4. Вземете контейнера от платформата. Резултатът от преброяването ще бъде добавен към общата сума. Ще прозвучи звуков сигнал за потвърждение.

Safescan 6165 ще премине автоматично към следващата деноминация монети. Алтернативно, използвайте бутоните   за избор на деноминация. След като преброи монетите с най-голяма стойност, 6165 автоматично ще превключи към банкнотата с най-малка купюра.

3.2. БРОЕНЕ НА БАНКНОТИ

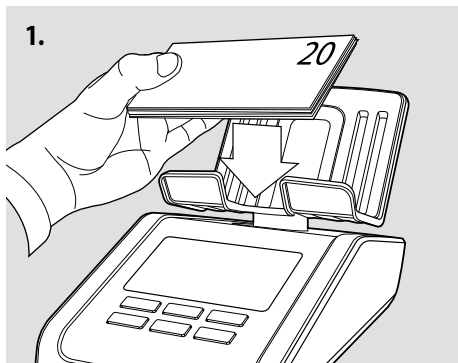
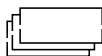

1. Поставете банкнотите на малки партиди от макс. 25 броя на платформата за пари.

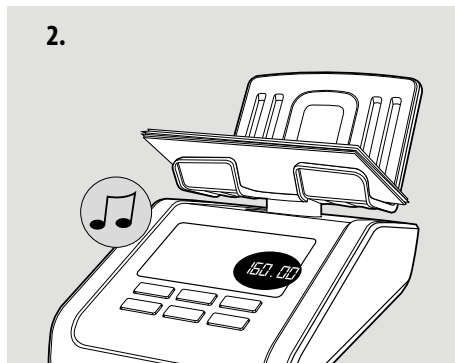

2. Машината издава звуков сигнал, когато банкнотите са преброени. На дисплея се изписва тяхното количество и стойност, стойността се добавя към общата сума.



3. Оставете първата партида на платформата за пари и добавете следващия куп от същата купюра. Продължете добавянето на купове, докато преброите всички банкноти от избраната купюра.

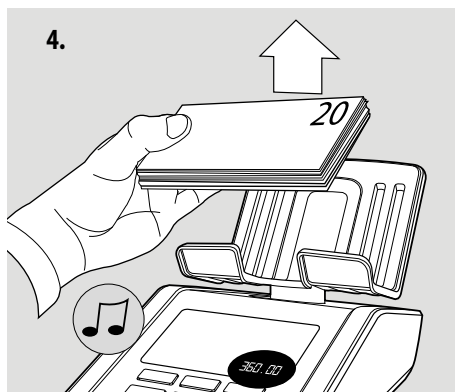

4. Отстранете наведнъж всички банкноти от платформата. Ще прозвучи звуков сигнал за потвърждение и тяхната стойност ще бъде добавена към общата сума. Safescan 6165 ще премине автоматично към следващата купюра банкноти.

1. Твърде много банкноти на платформата



На платформата са поставени твърде много банкноти. Дисплеят показва **"Remove ... pcs"**. Отстранете възможно най-много банкноти, както е предложено, докато 6165 отново е в състояние да определи броя на банкнотите. Продължете да добавяте още банкноти в малки партиди на платформата.

2. Установено е нелогично тегло



Установено е нелогично тегло, 6165 не е в състояние да определи точния брой банкноти на платформата. Дисплеят показва **"Remove Some"**. Отстранете няколко банкноти (макс. 5 броя едновременно), докато 6165 е в състояние да определи броя на банкнотите. Продължете да добавяте още банкноти в малки партиди на платформата.

3.3. БРОЕНЕ НА СТАРИ И НОВИ ВЕРСИИ НА ЕДНА И СЪЩА КУПЮРА

Ако разликата в теглата на старата и новата версия на банкнотата е в определени граници на толерантност, тези версии могат да бъдат преброени заедно. Няма нужда да ги сортирате по стара и нова версия. В този случай, моля имайте предвид следното:

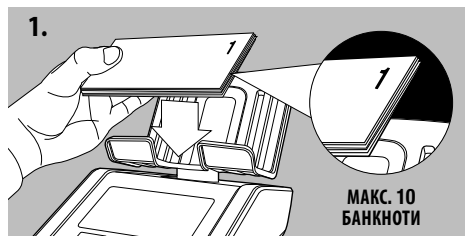

Първият куп смесени банкноти (старата и новата версия заедно), които се поставят върху платформата, не трябва да превишава 10 банкноти

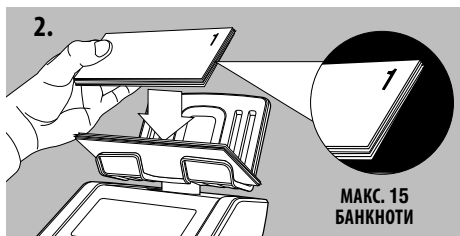

Следващите купове не трябва да надвишават 15 банкноти

Когато не е възможно смесено броене на 2 версии на една и съща купюра поради разликата в теглата, 6165 ще поиска преброяване на версия 1 (стара) и версия 2 (нова) на банкнотите.

На дисплея се изписва версията, която ще бъде преброена.

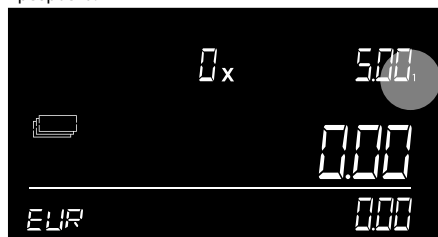

Версия 1 е старата версия.

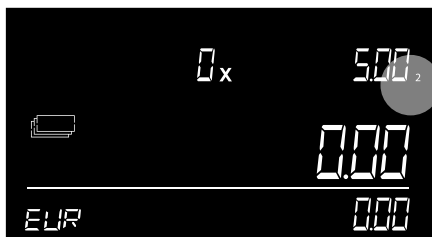

Версия 2 е новата версия.

Всеки път, когато в обръщение излизат нови купюри на предварително инсталираната валута, проверявайте на www.safescan.com за актуализация на софтуера с валути за 6165.

3.4. ПРИКЛЮЧВАНЕ НА БРОЕНЕТО

ПРЕГЛЕД НА ТЕКУЩИТЕ РЕЗУЛТАТИ ОТ БРОЕНЕТО

Използвайте бутоните  , за да видите резултатите от броенето на всеки артикул.

ИЗЧИСТВАНЕ НА РЕЗУЛТАТИТЕ ОТ БРОЕНЕТО

За да изчистите резултатите за купюрата, която е показана, натиснете . Ако искате да изчистите цялото преброяване, започнете ново броене, както е описано в елементите на менюто.



ОТПЕЧАТВАНЕ НА РЕЗУЛТАТИТЕ ОТ БРОЕНЕТО

Когато приключите с броенето, можете да отпечатате резултатите на принтер Safescan TP-230 (опция), както е описано в елементите на менюто.

ЕКСПОРТИРАНЕ НА РЕЗУЛТАТИТЕ ОТ БРОЕНЕТО В SAFESCAN MCS

Стартирайте опционалния софтуер за броене MCS на компютъра си и щракнете върху иконата Count Data, за да изтеглите резултатите от преброяването от 6165 в софтуера. За повече подробности вижте ръководството за потребителя на Safescan Money Counting Software, което можете да откриете на www.safescan.com



ЗАПОЧВАНЕ НА НОВО БРОЕНЕ

За да започнете ново броене, натиснете . На дисплея ще се изпише **NEW COUNT**. Натиснете  за потвърждение.

4. МЕНЮ НА УСТРОЙСТВОТО И ЕКСПЛОАТАЦИЯ

Тази глава описва работата на Safescan 6165, както и структурата на менюто на устройството.

4.1 ОБЩА РАБОТА

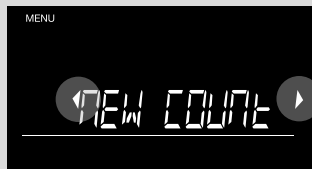

Когато се изисква определено действие или когато са възможни няколко опции, можете да използвате бутоните   за придвижване. Когато е възможно придвижване или трябва да се направи избор в менюто, на дисплея ще се появят 2 мигащи стрелки. Например:







Двете мигащи стрелки показват, че можете да се придвижвате между наличните елементи в менюто.



Двете мигащи стрелки показват, че трябва да изберете число.

Изборът може да се потвърди с натискане на бутона . За да се върнете 1 стъпка назад в менюто, натиснете бутона .

4.2 СТРУКТУРА НА МЕНЮТО

Можете да влезете в менюто на устройството, като натиснете бутона . За да се придвижвате през елементите, използвайте бутоните  . За да влезете в елемент, натиснете . Структурата на менюто е следната:

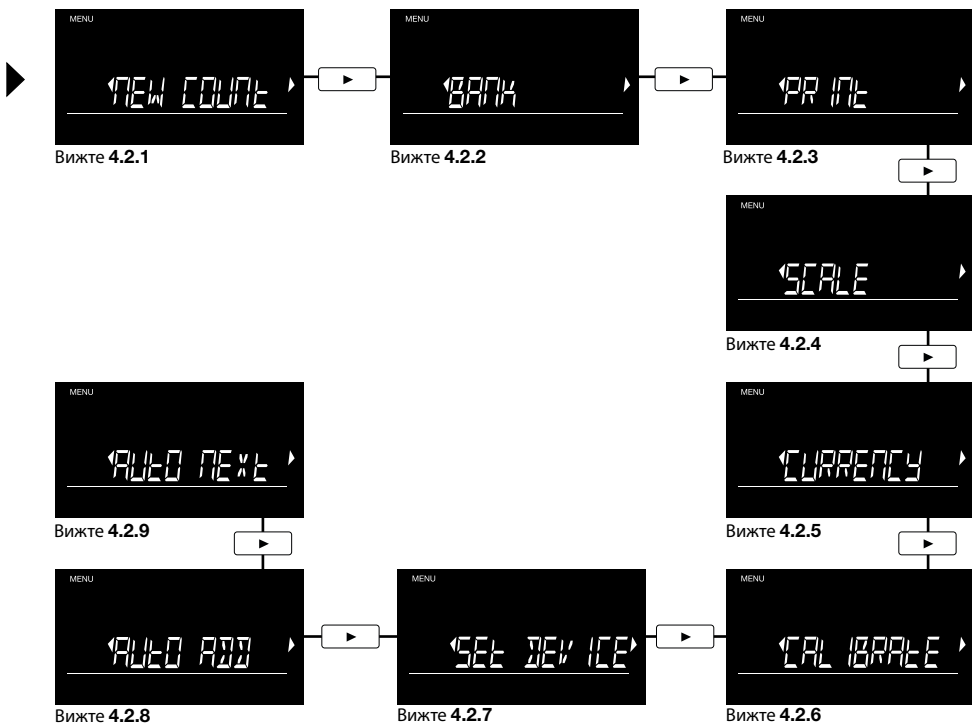

4.2 СТРУКТУРА НА МЕНИЮТО

4.2.1 НОВО БРОЕНЕ



Ако искате да започнете ново броене и да изтриете всички съществуващи резултати, натиснете , когато се покаже **NEW COUNT** на екрана.



Текстът ще започне да мига. Натиснете отново, за да потвърдите.

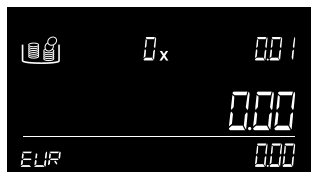

Устройството ще се върне към екрана за броене, който е настроен изцяло обратно до нула.

4.2.2 ФУНКЦИЯ BANK

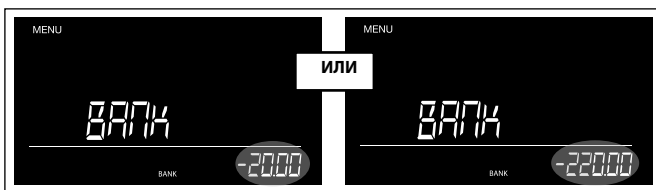

Можете да избирате от предварително зададените суми в банката, като използвате . Натиснете за потвърждение.

За да въведете по-големи суми в Bank, натиснете продължително бутоните . Докато натискате, сумата ще нараства автоматично. Натиснете за потвърждение.

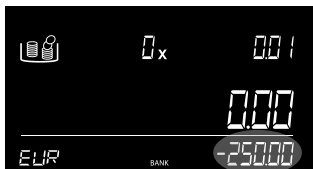

Екранът за броене ще изпише избраната сума като отрицателен начален резултат.

4.2.3 ОТПЕЧАТВАНЕ

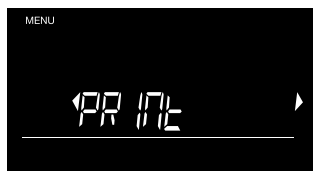

Ако е свързан принтер Safescan TP-230*, можете да отпечатате вашите резултати с натискане на .



На дисплея ще се изпише PRINTING, докато се генерира разпечатката.

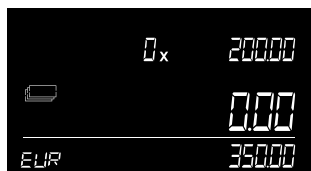

Устройството ще се върне обратно към екрана за броене.

* вижте раздел 4.3 за повече информация.

4.2.4 ВЕЗНА



За да активирате функцията везна за теглене, натиснете **OK**.



Екранът ще се промени в режим теглене.



Сега можете да се претеглят предмети с точност до 0,05 грама.

Можете да тарирате везната чрез натискане на **OK**, когато е поставен артикул по подразбиране като контейнер. На дисплея ще се покаже "x" и стойността ще се промени обратно в нула. След като отстраните артикула по подразбиране, неговото тегло ще се покаже като отрицателна стойност.

4.2.5 ВАЛУТА

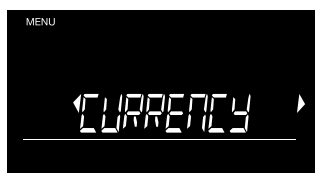

Ако искате да смените валутата, натиснете **OK**, когато се покаже **CURRENCY** на екрана.

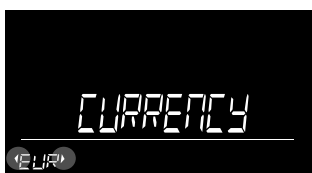

Изписва се активната валута с 2 мигащи стрелки. Използвайте **←** **→**, за да стигнете до желаната валута.

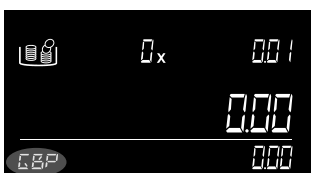

След като натиснете **OK**, машината ще се върне обратно в екрана за броене, показващ избраната валута.

4.2.6 КАЛИБРИРАНЕ НА РОЛКИ С МОНЕТИ, ПАЧКИ С БАНКНОТИ, ВТОРИ КОНТЕЙНЕР ЗА МОНЕТИ



Safescan 6165 може също да брои ролки с монети, пачки с банкноти и с втори контейнер за монети. Те първо трябва да бъдат калибрирани на 6165. За да влезете в режим калибриране, натиснете **OK**, когато се показва **CALIBRATE** на екрана. Когато сте в режим на калибриране, използвайте бутоните **←** **→**, за да стигнете до желаната купюра. Ако искате да преминете към следващия артикул за калибриране, натиснете **MENU**. Последователността е ролки с монети - пачки с банкноти - контейнер за монети.

Процесът на калибриране за всяка пачка (ролки с монети или пачки с банкноти) е един и същ и протича както следва:

КАЛИБРИРАНЕ НА РОЛКИ С МОНЕТИ И ПАЧКИ С БАНКНОТИ

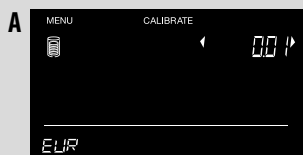

Пример: ролки с монети. Придвигнете се до желаната купюра с **←** **→** и потвърдете чрез натискане на **OK**.

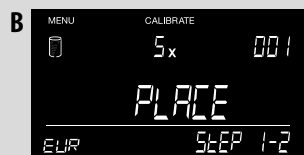

Сега поставете **5 празни ролки за монети** върху платформата.

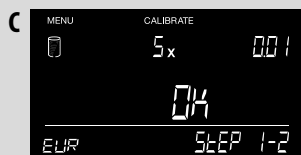

Машината ще поиска да потвърдите. Натиснете **OK**, за да потвърдите.

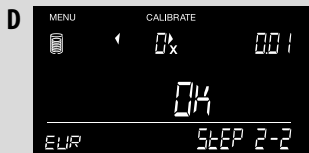

Отстранете ролките за монети, за да преминете към следващата стъпка за калибриране.



Изберете броя на монетите, които ще се съдържат в ролките с помощта на бутоните и натиснете .

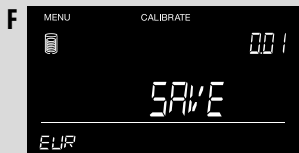

Натиснете за запазване. Сега ролката е калибрирана и е запазена в машината.

Менюто за калибриране ще се премести към следващата купюра. Повторете процеса като изберете желаната купюра, както е показано по-горе или излезте от режима за калибриране с натискане на . Ако искате да преминете към следващата позиция за калибриране, използвайте бутона .

КАЛИБРИРАНЕ НА ВТОРИ КОНТЕЙНЕР ЗА МОНЕТИ

Safescan 6165 е конфигуриран да брои със стандартни контейнери за монети с тегло 33,5 грама. Някои производители на касови чекмеджета могат да използват контейнери за монети с различно тегло. Можете да конфигурирате своя Safescan 6165 да брои с втори контейнер за монети.

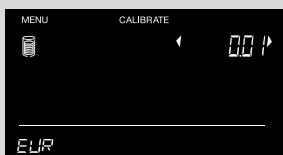

Ако натиснете , ще бъдете подканени да поставите контейнера.



Устройството ще покаже, че теглото на контейнера е обработено.



Натиснете за потвърждаване на калибрирането.



Контейнерът вече е калибриран.

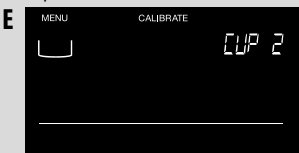

Натиснете , за да се върнете към екрана за броене.

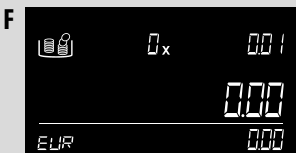

От сега нататък, след като включите Safescan 6165, ще трябва да потвърдите кой контейнер ще бъде зададена като предпочитан: контейнерът по подразбиране, който се доставя с устройството (**CUP 1**) или контейнерът, който е калибриран (**CUP 2**). Използвайте , за да изберете контейнера, който искате да зададете като предпочитан. Изборът ще се запише автоматично.

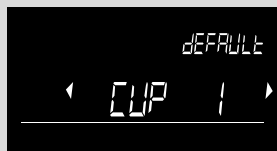

4.2.7 НАСТРОЙКИ НА УСТРОЙСТВОТО

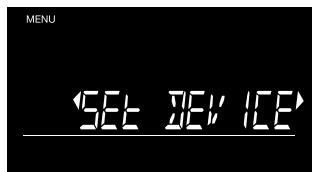

Когато на екрана се показва **SET DEVICE**, можете да промените няколко настройки на устройството. Натиснете **OK**, за да влезете в този елемент от менюто. Докато сте в режим SET DEVICE, използвайте бутоните **←** **→** за преминаване през подменюто.

ПОДМЕНЮ - СТРУКТУРА:

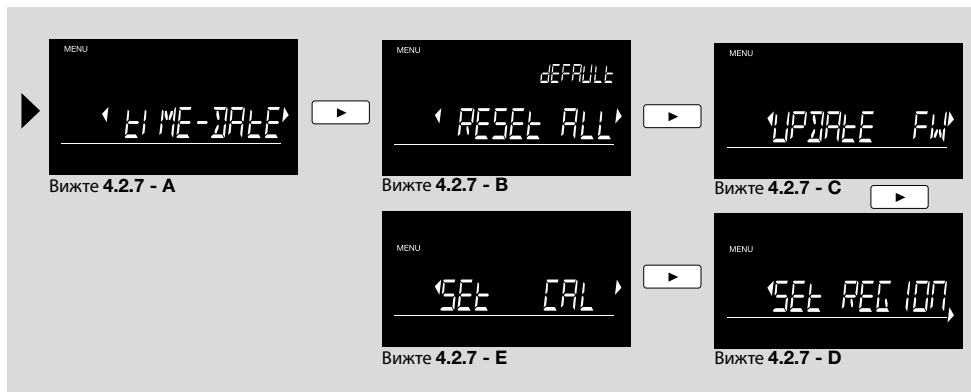

А. НАСТРОЙКА НА ДАТА И ЧАС

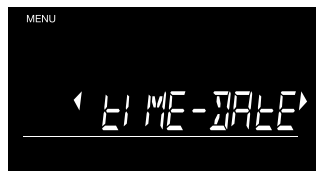

Натиснете **OK**, за да започнете настройката на дата и час TIME-DATE.

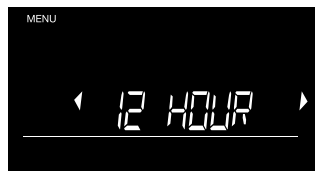

Превключете между форматите 12 hour и 24 hour с бутоните **←** **→** и натиснете **OK** за потвърждение.

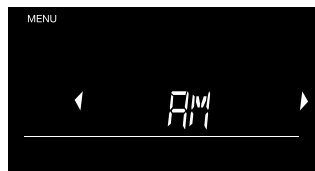

Превключете между AM и PM с бутоните **←** **→** и натиснете **OK** за потвърждение.

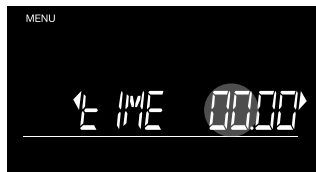

HOURS започва да мига. **Натиснете за кратко** **←** **→** за преминаване с 1 час нагоре или надолу или **натиснете продължително** за бърза смяна на часовете. Натиснете **OK** за потвърждение.

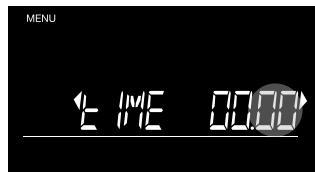

Сега MINUTES започва да мига. **Натискане за кратко** **←** **→** за преминаване с 1 минути нагоре или надолу или **натиснете продължително** за бърза смяна на минутите. Натиснете **OK** за потвърждение.

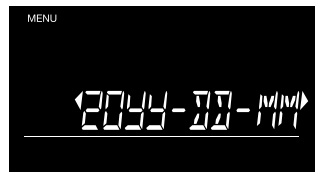

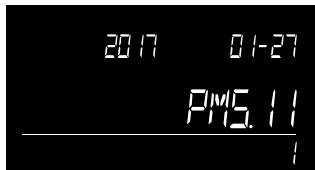

Придвижете се през форматите за датата като използвате **←** **→**. Натиснете **OK**, за да потвърдите избрания формат. Сега изберете година, месец и ден по същия начин.

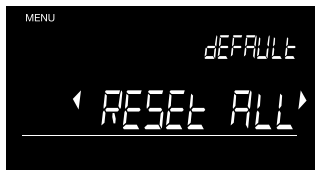

Ще се покаже кратък преглед на зададените час и дата. След това 6165 се връща в подменютото.

В. ВЪЗСТАНОВЯВАНЕ НА ФАБРИЧНИТЕ НАСТРОЙКИ ПО ПОДРАЗБИРАНЕ



Натиснете , за да възстановите фабричните настройки на устройството. Ако желаете да върнете устройството в състоянието, в което е било като чисто ново в кутията, можете да възстановите фабричните настройки по подразбиране на вашия 6165.

ВНИМАНИЕ : С избирането на тази опция за възстановяване, всички потребителски настройки, както и калибрираните елементи ще бъдат изтрети и всички основни настройки ще трябва да бъдат направени отначало.

С. АКТУАЛИЗАЦИЯ НА ФЪРМУЕРА







Натиснете , за да превключите устройството в режим актуализация на фърмуера. **Актуализациите на фърмуера (когато е приложимо) са достъпни на www.safescan.com.** Изтеглете пакета за актуализация на фърмуера и следвайте указанията в него за актуализиране на вашия 6165.

За изтегляне на пакета с актуализации:

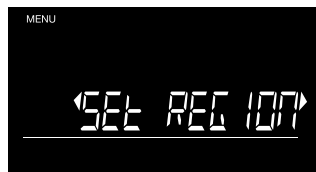
- Отворете www.safescan.com
- Изберете 'Customer Service'
- В раздел 'Service and Contact' изберете 'Downloads'
- В 'Category' изберете Money Counting Scales
- В 'Product' изберете 'Safescan 6165'
- В 'Partnumber', изберете партидният номер на вашия Safescan 6165
(вижте опаковката или въведете първите 7 цифри от серийния номер)
- Ще видите списъка с изтегляния за вашия 6165. Изберете пакета за актуализация и следвайте инструкциите на вашия екран, за да свалите файла.

D. НАСТРОЙКА НА РЕГИОНА



Изберете региона, в който ще използвате вашия Safescan 6165. Използвайте бутоните   за превключване между "EUROPE", "UK", "USA", "S-E ASIA" и "AUSTRALIA". Натиснете  за потвърждение.



4.2.8 ФУНКЦИЯ AUTO ADD

При активиране на функцията **AUTO ADD** сумата на преброените купюри се добавя автоматично към общия резултат от броенето, след като артикулите са отстранени от платформата. Когато тази функция е изключена, трябва да натиснете , за да добавите сумата към общия резултат. **Настройката по подразбиране на функцията Auto Add е ON (ВКЛ).**



За активиране или деактивиране на функцията натиснете , когато се показва **AUTO ADD** на екрана.



Превключете между ON и OFF като използвате   и натиснете  за потвърждение.

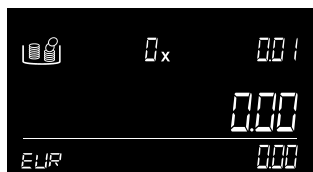

Устройството ще се върне обратно към екрана за броене.

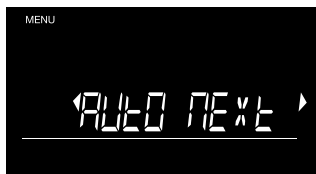

4.2.9 ФУНКЦИЯ AUTO NEXT

При активиране на функцията **AUTO NEXT** устройството автоматично превключва към следващата купюра, след като артикулите са отстранени от платформата. Когато тази функция е изключена, трябва да натиснете , за да преминете към следващата купюра. **Настройката по подразбиране на функцията Auto Next е ON (ВКЛ).**



За активиране или деактивиране на функцията натиснете , когато се показва **AUTO NEXT** на екрана.



Превключете между ON и OFF като използвате   и натиснете  за потвърждение.

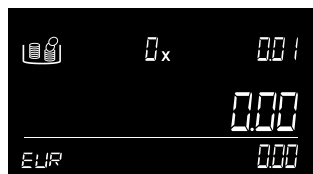

Устройството ще се върне обратно към екрана за броене.

5. ОТСТРАНЯВАНЕ НА НЕИЗПРАВНОСТИ

СЪОБЩЕНИЕ ЗА ГРЕШКА



ОПИСАНИЕ

SUSPECT - CHECK ITEM

Открито е неточно количество монети в ролка с монети.

РЕШЕНИЕ:

Проверете ролката с монети за липсващи или излишни монети / банкноти. Корижирайте я и я пребройте отново. Поради големия толеранс в теглата на банкнотите 6165 не е в състояние да открие непълна пачка с банкноти.



REMOVE ALL

Все още има артикули на платформата след натискане на или платформата за пари не е била празна по време на тарирането.

РЕШЕНИЕ:

Отстранете всички всички артикули от платформата, преди да натиснете или да въведете нова команда. Уверете се, че на платформата няма артикули, докато 6165 се тарира.



ПРЕБРОЕНОТО КОЛИЧЕСТВО НЕ Е ВЯРНО

ИЗБРОЕНОТО КОЛИЧЕСТВО НЕ Е ВЯРНО

Проверете дали контейнерът за монети не е бил вече поставен при стартиране на устройството. В този случай теглото на контейнера е тарирано автоматично, което ще доведе до неправилно броене (валидно само за монети). Проверете дали платформата за пари е отстранена и поставена по време на броенето.

РЕШЕНИЕ:

- отстранете контейнера от платформата и го поставете отново върху нея или рестартирайте устройството. Уверете се, че когато включвате 6165 контейнерът не е на платформата.
- никога не отстранявайте и поставяйте платформата за пари по време на броене

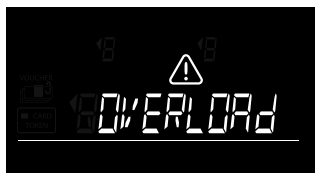

OVERLOAD

Върху платформата за пари е поставена прекалено голяма тежест.

РЕШЕНИЕ:

Отстранете всички артикули от платформата. Ако съобщението изчезне: продължете да използвате 6165 както обикновено. Ако съобщението остане: изключете 6165 и го включете отново. Ако съобщението се появява често, свържете се с отдела за поддръжка на Safescan.

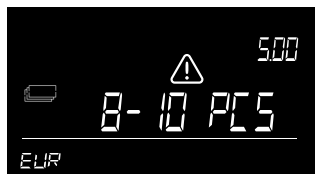
**REMOVE .. - .. PCS**

Теглото върху взнатата е твърде голямо, за да може 6165 да определи точния брой монети или банкноти.

РЕШЕНИЕ:

Отстранете достатъчно от посоченото на дисплея количество монети или банкноти от платформата за пари, докато 6165 е в състояние да определи техния брой. Продължете броенето. Банкнотите трябва винаги да се поставят върху платформата в купове от максимум 25 броя едновременно.

Когато е възможно броенето на 2 версии на една и съща купюра:
Първият куп банкноти на платформата за пари не трябва да надвишава 10 бр.
Следващите купове банкноти не трябва да надвишават 15 бр.

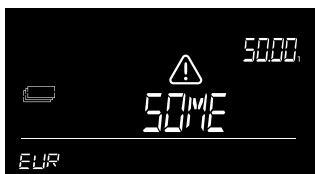
**REMOVE SOME**

Важи само при броене на банкноти. Теглото върху взнатата е нелогично и е вследствие от толеранса в теглата на банкнотите - 6165 не може да се определи точния брой банкноти върху платформата.

РЕШЕНИЕ:

Отстранете малко количество банкноти докато 6165 е в състояние да определи техния брой. Продължете броенето. Банкнотите трябва винаги да се поставят върху платформата на партиди от максимум 25 броя едновременно.

Когато броенето на 2 версии на една и съща купюра е възможно:
Първият куп банкноти върху платформата за пари не трябва да надвишава 10 бр. Всеки следващ куп банкноти не трябва да надвишава 15 бр.

**ИЗТОЩЕНА БАТЕРИЯ**

Нивото на батерията е по-ниско от 5%.

РЕШЕНИЕ:

Свържете захранващия адаптер, за да заредите батерията.

Това съобщение може да се появи само когато е поставена батерия Safescan LB-205.

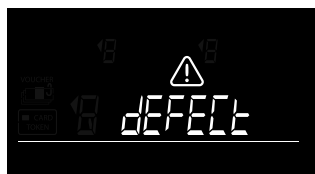
**DEFECT**

Датчикът за тегло е повреден, не е възможно теглене / броене.

РЕШЕНИЕ:

свържете се с отдела за поддръжка на Safescan.

6. АКУМУЛАТОРНА БАТЕРИЯ (ДОПЪЛНИТЕЛЕН АКЕСОАР)

6.1 ИНСТАЛИРАНЕ НА АКУМУЛАТОРНА БАТЕРИЯ SAFESCAN LB-205

1. Изключете захранващия адаптер.
2. Отстранете платформата за пари от везната.
3. Обърнете устройството наобратно и отворете капака на батерията (вижте раздел 3.1).
4. Поставете батерията в отделението за батерията, свържете кабела и затворете капака.
5. Инсталирайте платформата за пари.
6. Свържете захранващия адаптер за зареждане на батерията.

6.2 ИНДИКАТОР ЗА СЪСТОЯНИЕТО НА НА АКУМУЛАТОРНАТА БАТЕРИЯ

- При включване: Вътрешните сегменти на индикатора мигат в продължение на 5 секунди -> батерията се зарежда

- При включване: Всички сегменти на индикатора мигат в продължение на 5 секунди, след това иконата на батерията остава запълнена -> батерията е заредена до 100%



Устройството се захранва само от батерията:
- Индикаторът на батерията е запълнен -> Нивото на батерията е 100%



- Индикаторът на батерията е наполовина -> Нивото на батерията е над 50%
- Индикаторът на батерията е наполовина и мига продължително -> Нивото на батерията е под 20%



- Индикаторът за празна батерия мига продължително -> Батерията е изтощена (нивото на батерията е под 5%)
Ако индикаторът за изтощена батерия мига, свържете захранващия адаптер, за да я заредите.

Забележка: животът на батерията може да се влоши след много цикли на зареждане - това е често срещано при използването на акумулаторни батерии.

7. АКТУАЛИЗАЦИИ

За повече информация относно актуализациите на устройството и валутите, посетете www.safescan.com за подробности.

Актуализациите на фърмуера се зареждат в устройството чрез опцията Update FW в менюто, вижте 4.2.7.

Актуализациите на таблицата с теглата на валутите се извършват чрез безплатния софтуер за актуализация на валутите. Този софтуер ще проверява автоматично за актуализации на фърмуера и ще зареди последния файл с теглата във вашия 6165.

Инструкциите са включени в пакета за актуализация, който може да бъде изтеглена от www.safescan.com.

8. ПРЕДПАЗНИ МЕРКИ ПРИ УПОТРЕБА

ОБЩИ

- Поставете 6165 на равна и стабилна повърхност и пазете чиста зоната около платформата за пари.
- Поставете внимателно артикулите върху платформата за теглене, не ги подхвърляйте и не ги изпускате.
- Никога не оставяйте никакви предмети (дори контейнера за монети) върху платформата за пари, когато устройството не се използва или когато се съхранява за по-дълъг период. Това може да повреди претеглящия елемент и да доведе до грешки.
- Никога не поставяйте върху 6165 предмети с тегло над 1,5 кг.
- Не изпускате, не удряйте и не клатете 6165.
- Не разливайте никаква течност или химически спрей (за почистване) върху 6165. Ако се разлее каквато и да е течност върху устройството, изключете захранването и извадете адаптера от захранващия контакт, веднага щом е безопасно. Извадете батерията (ако е поставена) и се свържете със Safescan за съдействие.
- Както при всяка прецизна везна, резултатът от тегленето се влияе от наличието на съществен въздушен поток. Затова не използвайте устройството близо до вентилатори за охлаждане, климатици, отворени прозорци и др.
- Не разглобявайте устройството, това веднага ще анулира гаранцията.
- Safescan 6165 не може да идентифицира фалшиви пари.

ЗАХРАНВАНЕ

- Използвайте само предоставения захранващ адаптер.
- Не използвайте повреден захранващ адаптер или повреден захранващ кабел.
- Никога не излагайте захранващия адаптер и захранващия кабел на течности или влага. Никога не докосвайте и не включвайте захранващия адаптер в контакта, ако ръцете ви са мокри.

БАТЕРИИ

- Използвайте само акумулаторна батерия Safescan LB-205 (опция).
- Депонирайте батериите в съответствие с местните изисквания.
- Извадете батерията от 6165, ако няма да използвате устройството дълго време или ще го съхранявате.

ПОДДРЪЖКА

- Преди почистване на 6165 винаги изключвайте устройството и захранващия адаптер от контакта.
- Почиствайте устройството със суха кърпа. Не използвайте мокра или влажна кърпа или (химически) почистващи продукти.

9. СПЕЦИФИКАЦИИ

Характеристика	Везна за броене на монети, банкноти и ролки с монети. Може да се използва и като прецизна везна (забележка: не е "законно одобрена везна за търговия").
Валуты	В зависимост от региона - вижте на кутията
Размери (ДхШхВ)	22,3 x 14,2 x 14,7 cm / 8,8 x 5,6 x 5,8 inch
Дисплей	3,3 инча LCD с висок контраст
Интерфейс	USB-B към компютър, RJ-10 към принтер
Изисквания към захранването	Захранване 12V/0,5A
Консумирана мощност	Макс. 2,4W в работен режим (без зареждане на батерията) Макс. 6W в работен режим (с включено зареждане на батерията) Макс. 50mW в режим на изчакване/готовност
Работна температура	0 - 40°C
Температура на съхранение	-25 ~ 55°C
Максимално натоварване	1,5kg / 3,3 lbs
Максимална прецизност	0,05g
Нето тегло	660 g / 23 oz
Сертифициране	CE, FCC, RoHS

ДОПЪЛНИТЕЛНИ АКСЕСОАРИ

Акумулаторна батерия	Safescan LB-205 Li-Polymer батерия	Софтуер за броене на пари	Safescan MCS
Термален принтер	Safescan TP-230	Комплект контейнери за теглене за броене на монети	Safescan 4141CC Safescan 4617CC

Safescan® е регистрирана търговска марка на Solid Control Holding B.V.

Никоя част от този каталог не може да бъде възпроизведена под каквато и форма чрез отпечатване, копиране или по някакъв друг начин, без предварителното писмено разрешение на Solid Control Holding B.V. Solid Control Holding B.V. си запазва всички права върху интелектуалната и индустриалната собственост като всеки и всички от техните патенти, търговска марка, дизайн, производство, репродукция, ползване и права за продажби. Цялата информация в това ръководство е обект на промяна без предизвестие. Solid Control Holding B.V. по никакъв начин не носи задължение и / или отговорности за информацията, предоставена в този каталог.

Safescan®

www.safescan.com
info@safescan.com